

ر. ف. تاپسيل

معجم الدول والأسر الحاكمة فى العالم (عبر العصور)

الجزء الثالث: آسيا والأمريكتان والمحيط الهادى

ترجمة وإضافة: أحمد عبد الباسط حسن
مراجعة: إسحق تاوضروس عبيد





يحتوى هذا الكتاب على قسمين، الأول يشتمل على معجم ألفبائى لكل من الأسر الحاكمة والدول، والقبايل والشعوب التى أقامتها، والأماكن أو المدن التى كانت مركزا لها. وفى نهاية كل مادة رقم (أو أرقام) القائمة (أو القوائم) الخاصة بحكام هذه الأسرة التى يشتمل عليها القسم الثانى من الكتاب. وفى هذا القسم يرتب المؤلف القوائم تبعا للمناطق الجغرافية، فهو يبدأ أولا بالأسر الحاكمة فى أوروبا، ثم أفريقيا، ثم آسيا والمحيط الهادى والأمريكيتين، ثم يتناول الأسر الحاكمة فى كل بلد من بلادها من أول أسرة حاكمة إلى آخر أسرة ظهرت فيه طوال تاريخه، وفي البلاد الكبيرة التى كان يوجد بها إمارات ودول كثيرة يقسمها إلى أقاليم جغرافية، ويتناول الأسر الحاكمة فى كل إقليم على حدة. وبذلك فإن الكتاب يشتمل على معظم الأسر الحاكمة التى ظهرت فى التاريخ فى كل بلاد العالم وقاراته باستثناء قارة أستراليا بالطبع.

معجم الدول والأسر الحاكمة في العالم (٣)

المركز القومي للترجمة
إشراف: جابر عصفور

سلسلة قواميس ومعاجم متخصصة
المشرف على السلسلة: حسام عبد العزيز

- العدد: 1852
- معجم الدول والأسر الحاكمة في العالم (الجزء الثالث): آسيا والأمريكتان والمحيط الهادى
- ر. ف. تابسيل
- أحمد عبد الباسط حسن
- إسحاق تاوضروس عبيد
- الطبعة الأولى 2011

هذه ترجمة كتاب:

Monarchs, Rulers, Dynasties & Kingdoms of the World

By: R.F. Tapsell

Copyright © 1983 by Thames & Hudson Ltd, London

Published by arrangement with Thames & Hudson Ltd, London

Arabic Translation © 2011, National Center for Translation

This edition first published in Egypt in 2011 by The National Center for
Translation, Cairo.

All Rights Reserved

حقوق الترجمة والنشر بالعربية محفوظة للمركز القومي للترجمة

شارع الجبلية بالأوبرا- الجزيرة- القاهرة. ت: ٢٧٣٥٤٥٢٤ - ٢٧٣٥٤٥٢٦ فاكس: ٢٧٣٥٤٥٥٤

El Gabalaya St. Opera House, El Gezira, Cairo.

E-mail: egyptcouncil@yahoo.com Tel: 27354524- 27354526 Fax: 27354554

معجم الدول والأسر الحاكمة في العالم (عبر العصور)

تأليف: ر.ف. تاپسيل
ترجمة وإضافة: أحمد عبد الباسط حسن
مراجعة: إسحق تاوضروس عبيد

(٣)

آسيا والأمريكتان والمحيط الهادي



2011

بطاقة الفهرسة	
إعداد الهيئة العامة لدار الكتب والوثائق القومية	
إدارة الشؤون الفنية	
تأيسيل، ر. ف	
معجم للدول والأسرة الحاكمة في العالم (عبر العصور) (الجزء الثالث))	
تأليف: ر. ف. تأيسيل ، ترجمة وإضافة: أحمد عبد الباسط حسن،	
مراجعة: إسحق تاوضروس عبيد.	
ط١- القاهرة: المركز القومي للترجمة، ٢٠١١	
٥٢٤ ص، ٣٠ سم	
١- الإنساب والإعراق - معاجم	
(أ) حسن، أحمد عبد الباسط (مترجم)	
(ب) عبيد، إسحق تاوضروس (مراجع)	
(ج) العنوان	
٩٢٩،٠٣	
رقم الإيداع ٢٠١١ / ٥٤٧٤	
التقييم الدولي: 5- 531- 704- 977- 978	
طبع بالهيئة العامة لشؤون المطابع الأميرية	

تهدف إصدارات المشروع القومي للترجمة إلى تقديم مختلف الاتجاهات والمذاهب الفكرية للقارئ العربي وتعريفه بها، والأفكار التي تتضمنها هي اتجاهات أصحابها في ثقافتهم، ولا تعبر بالضرورة عن رأي المركز القومي للترجمة.

المحتويات

٩	الخلفاء (الراشدون، والأمويون، والعباسيون)
١٣	آسيا الصغرى
٣٤	قبرص
٣٦	أرمينيا
٤٢	چورچيا
٦١	أذربايجان
٦٧	سوريا الكبرى
٨٣	اليمن
١٠٠	الحجاز
١٠٧	قلب الجزيرة العربية
١١٠	دول الخليج العربي
١٢٣	العراق
١٣٦	العراق وكرديستان
١٤٨	ايران
١٩٢	أفغانستان وشمال الهند
١٩٥	أفغانستان
٢١٦	الهند
٣٤٤	منغوليا
٣٥١	التيبتي
٣٥٢	الصين
٤١١	كوريا
٤٢٠	اليابان
٤٣٤	بورما
٤٤٥	تايلاند
٤٤٩	لاوس
٤٥٣	كمبوديا
٤٦١	فنييتام
٤٦٦	الملايو (ماليزيا)
٤٧٨	إندونيسيا
٤٩٠	بورنيو
٤٩٣	الفلبين
٤٩٦	جزر المحيط الهادي
٤٩٨	الأمريكتان
٤٩٨	المكسيك
٤٩٩	هايتي
٤٩٩	بيرو
٥٠٠	البرازيل

- الولايات المتحدة الأمريكية
٥٠٠ ملحق: أنقاب النبالة والحكم غير العربية الواردة بالكتاب.
٥٠٢ قائمة المراجع:
٥٠٧ أولاً: مراجع المؤلف
٥٠٧ ثانياً: مصادر المترجم ود.عاطف منصور رمضان ومراجعتهما.
٥١٤

فهرس شجرات الأنساب المجمعّة
للأسر الحاكمة الهامة المتعددة الفروع في آسيا

- ١٧ - شجرة نسب ملوك بونتوس والدوسفور من أسرات ميتراداتيس وبوليمون وأسپورجوس .
- ٥٠ - شجرات أنساب ملوك أرمينيا وجورجيا وأمرائهما .
- ٦٠ - شجرة نسب أمراء مينجريليا وجوريا من أسرة داديانى .
- ٨٢ - شجرة نسب المعننين والشهابيين .
- ١٠٣ - شجرة نسب أسر الأشراف في مكة .
- ١١٤ - شجرة نسب العيونيين في كل من الأحساء والقطيف وأوال .
- ١٢٠ - شجرة نسب فروع القواسم في الإمارات العربية المتحدة .
- ١٢٢ - شجرة نسب آل بو سعيد في كل من عُمان وزنجبار [زنجبار] .
- ١٣٦ - شجرة نسب الحمدانيين في كل من حلب والموصل .
- ١٤٠ - شجرة نسب بني زنگي في كل من الموصل وحلب و سنچار والجزيرة .
- ١٤٢ - الأيوبيون في كل من: مصر ودمشق وحلب وحمص و حماة و بعلبك وميفارقين وحصن كيفا والكرك وأمد وبانياس والصبيبة وبصري واليمن .
- ١٤٦ - شجرة نسب بني أرتق في كل من حصن كيفا وأمد وماردين وخرتبرت .
- ١٥٥ - شجرة نسب الأرشاكيين في كل من پارثيا وأرمينيا .
- ١٧٤ - شجرة نسب بني بادوسپان ودابويه .
- ١٧٧ - شجرة نسب بني الرواد في أذربايجان الفارسية، وبني مسافر في كل من أذربايجان وتاروم، وبني شداد في أذربايجان السوفيتية سابقا .
- ١٨٤ - شجرة نسب السلاجقة في كل من: الأناضول وإرضروم (إرزن الروم وسوريا وإيران والعراق وكرمان) .
- ٢١٠ - شجرة نسب الشيبانيين والچانيين والحيريين [المنغيت] .
- ٢١٣ - شجرة نسب القرا - خانات في كل من كشغر وبخاري .
- ٢٤١ - راجوات راتهور ومهاراجوات ماروار / چودپور وبيكانر .
- ٢٤٧ - شجرة نسب أسرة تشوهان، راوات ومهاراوات بوندي وكوتة .
- ٢٥٨ - شجرة نسب الغوريين والخلجيين .
- ٢٧٨ - شجرة نسب أسرة ماللا: ملوك نيپال وكاتماندو وبهاتجاون وپاتان .
- ٣٠٥ - شجرة نسب حكام أسرة تشالوكيا (في بادامي، وكالينا، وفينچي) .
- ٣٢٩ - شجرة نسب أسرة بهونسلا في كل من ساتارا وكولهاپور وتانچور .
- ٣٥٨ - شجرة نسب أسرتي چين الغربية والشرقية .
- ٣٦٠ - شجرة نسب أسرتي تشي الجنوبية وليانغ الجنوبية .
- ٣٦٤ - شجرة نسب أسرتي سونغ الشمالية والجنوبية .
- ٣٦٥ - شجرة نسب الخانات المنغول الكبار (أسرة يوان - يوتن)، وخانات المنغول (أسرة يوان الشمالية في منغوليا) .
- ٣٧١ - شجرة نسب حكام دولة تشين وأباطرة أسرة تشين .
- ٣٧٩ - شجرة نسب أسرتي "چو" الغربية والشرقية، وحكام دولتي "لو" و "چنغ" .

- ٣٩٨ -٣١- شجرة نسب الحكام الأواخر للشيونغ- نو في منغوليا، وملوك مملكتي خان الشمالية وچاو المتأخرة.
- ٤٢٥ -٣٢- شجرة نسب أباطرة اليابان والشووجونات الإمبراطوريين.
- ٤٣١ -٣٣- شجرة نسب شووجونات اليابان من أسر: مينا موتو، وأشي كا جا، وتوكو جا وا.
- ٤٥١ -٣٤- شجرة نسب ملوك كل من لان تشانغ وقيان تشانغ و لوانغ فربانغ.
- ٤٦٦ -٣٥- شجرة نسب أسرة نوي في كل من هوي وأنام.
- ٤٨١ -٣٦- شجرة نسب سلاطين ملقا وبيراك وچوهور وپاهانج وترينجانو ورياو لينجا وسياك، وبعض سلاطين أتجيه.
- ٤٨٩ -٣٧- شجرة نسب كل من ماتارام ويوجياكرتا وسوراكرتا.

١٣٥ - الخلفاء (الراشدون، والأمويون، والعباسيون)

١- الخلفاء الراشدون (Orthodox Caliphs) (١١-٤٠هـ/٦٣٢-٦٦١):

٦٣٢	١١ هـ	١- أبو بكر الصديق
٦٣٤	١٣	٢- عمر بن الخطاب
٦٤٤	٢٣	٣- عثمان بن عفان
٦٦١-٦٥٦	٤٠-٣٥	٤- علي بن أبي طالب

ب- الخلفاء الأمويون (Umayyad Dyn.) (٤١-١٣٢هـ/٦٦١-٧٥٠):

٦٦١	٤١ هـ	١- معاوية ١
٦٨٠	٦٠	٢- يزيد ١
٦٨٣	٦٤	٣- معاوية ٢
٦٨٤	٦٤	٤- مروان ١
٦٨٥	٦٥	٥- عبد الملك
٧٠٥	٨٦	٦- الوليد ١
٧١٥	٩٦	٧- سليمان
٧١٧	٩٩	٨- عمر ٢
٧٢٠	١٠١	٩- يزيد ٢
٧٢٤	١٠٥	١٠- هشام
٧٤٣	١٢٥	١١- الوليد ٢
٧٤٤	١٢٦	١٢- يزيد ٣
٧٤٤	١٢٦	١٣- إبراهيم
٧٥٠-٧٤٤	١٣٢-١٢٧	١٤- مروان ٢ [الحمير، الجمدي]

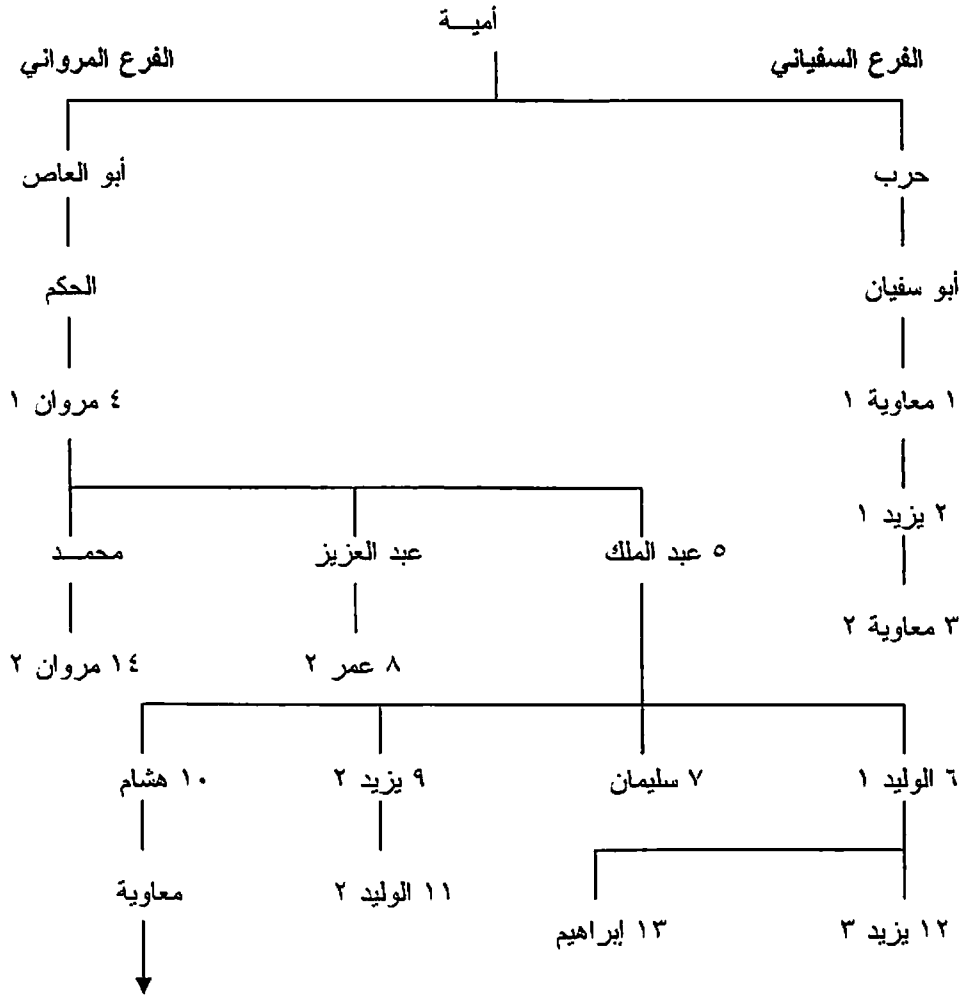

(الأمراء والخلفاء الأمويون بالأندلس)

ج- الخلفاء العباسيون (Abbasid Dyn.) في بغداد (١٣٢-٦٥٦هـ/٧٤٩-١٢٥٨م):

٧٤٩	١٣٢ هـ	١- أبو العباس عبد الله السفاح
٧٥٤	١٣٦	٢- أبو جعفر عبد الله المنصور
٧٧٥	١٥٨	٣- أبو عبد الله محمد المهدي
٧٨٥	١٦٩	٤- أبو محمد موسى الهادي
٧٨٦	١٧٠	٥- أبو جعفر هارون الرشيد
٨٠٩	١٩٣	٦- أبو موسى محمد الأمين
٨١٣	١٩٨	٧- أبو جعفر عبد الله المأمون
٨٣٣	٢١٨	٨- أبو إسحاق محمد المعتصم بالله
٨٤٢	٢٢٧	٩- أبو جعفر هارون الواثق بالله
٨٤٧	٢٣٢	١٠- أبو الفضل جعفر المتوكل على الله
٨٦١	٢٤٧	١١- أبو جعفر محمد المنتصر بالله
٨٦٢	٢٤٨	١٢- أبو العباس أحمد المستعين بالله
٨٦٦	٢٥١	١٣- أبو عبد الله محمد المعتز بالله
٨٦٩	٢٥٥	١٤- أبو إسحاق محمد المهدي بالله
٨٧٠	٢٥٦	١٥- أبو العباس أحمد المعتمد على الله

٨٩٢	٢٧٩	١٦- أبو العباس أحمد المعتضد بالله
٩٠٢	٢٨٩	١٧- أبو محمد علي المكتفي بالله
٩٠٨	٢٩٥	١٨- أبو الفضل جعفر المقتدر بالله
٩٣٢	٣٢٠	١٩- أبو منصور محمد القاهر بالله
٩٣٤	٣٢٢	٢٠- أبو العباس أحمد الراضي بالله
٩٤٠	٣٢٩	٢١- أبو إسحاق إبراهيم المتقي لله
٩٤٤	٣٣٣	٢٢- أبو القاسم عبد الله المستكفي بالله
٩٤٦	٣٣٤	٢٣- أبو القاسم الفضل المطيع لله ^(١)
٩٧٤	٣٦٣	٢٤- أبو بكر عبد الكريم الطائع لله
٩٩١	٣٨١	٢٥- أبو العباس أحمد القادر بالله
١٠٣١	٤٢٢	٢٦- أبو جعفر عبد الله القائم بالله
١٠٧٥	٤٦٧	٢٧- أبو العباس عبد الله المقتدي بأمر الله
١٠٩٤	٤٨٧	٢٨- أبو العباس أحمد المستظير بالله
١١١٨	٥١٢	٢٩- أبو منصور فضل المسترشد بالله
١١٣٥	٥٢٩	٣٠- أبو جعفر منصور الراشد بالله
١١٣٦	٥٣٠	٣١- أبو عبد الله محمد المقتفي لأمر الله
١١٦٠	٥٥٥	٣٢- أبو مظفر يوسف المستجد بالله
١١٧٠	٥٦٦	٣٣- أبو محمد الحسن المستضيء بأمر الله
١١٨٠	٥٧٥	٣٤- أبو العباس أحمد الناصر لدين الله
١٢٢٥	٦٢٢	٣٥- أبو نصر محمد الظاهر بأمر الله
١٢٢٦	٦٢٣	٣٦- أبو جعفر المنصور المستنصر بالله
١٢٥٨-١٢٤٢	٦٥٦-٦٤٠	٣٧- أبو أحمد عبد الله المستعصم بالله

(١) "المطيع لله" وليس "المطيع بالله" كما هو شائع، وذلك طبقاً للعملة (ع.م).

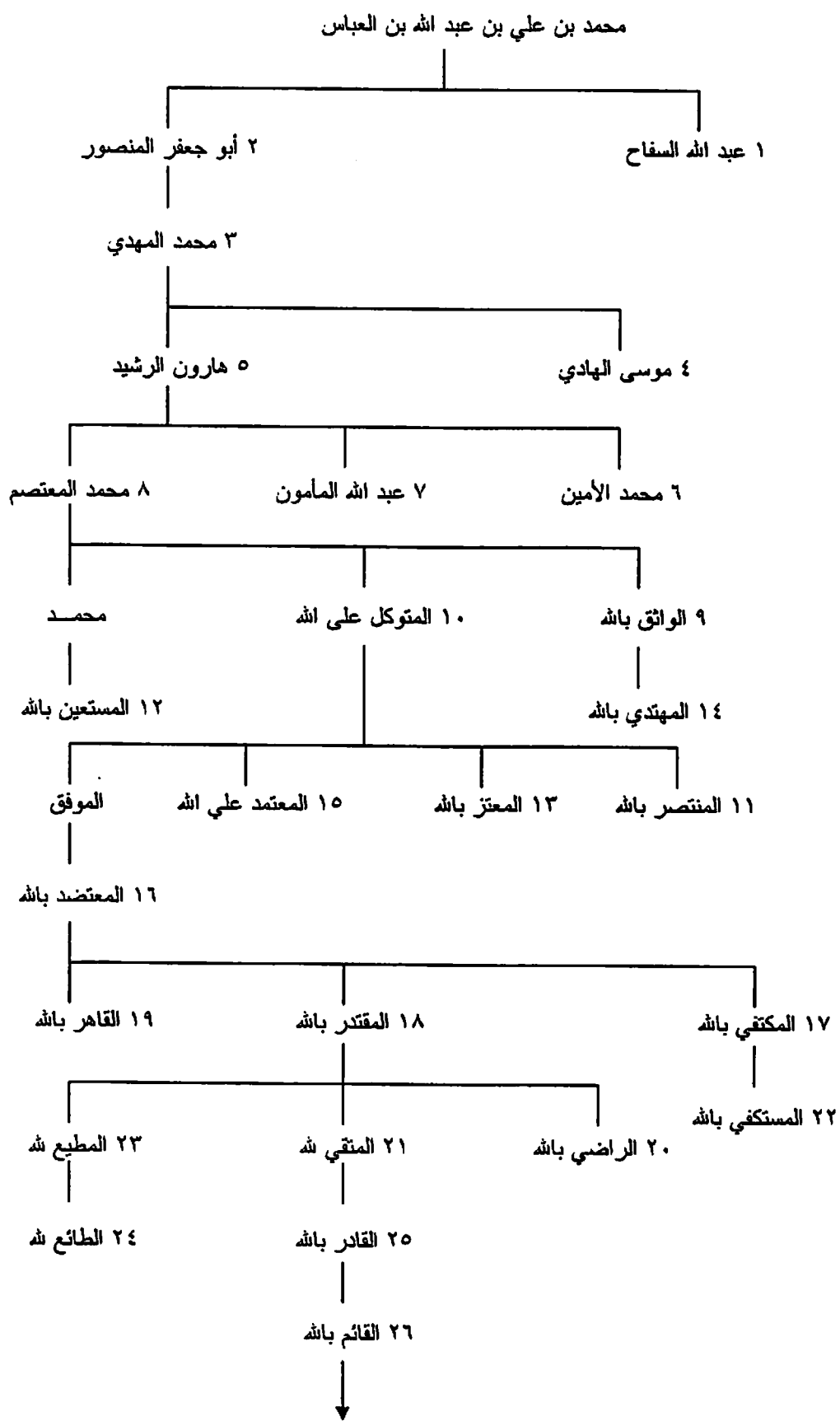

(البقية في الصفحة التالية)

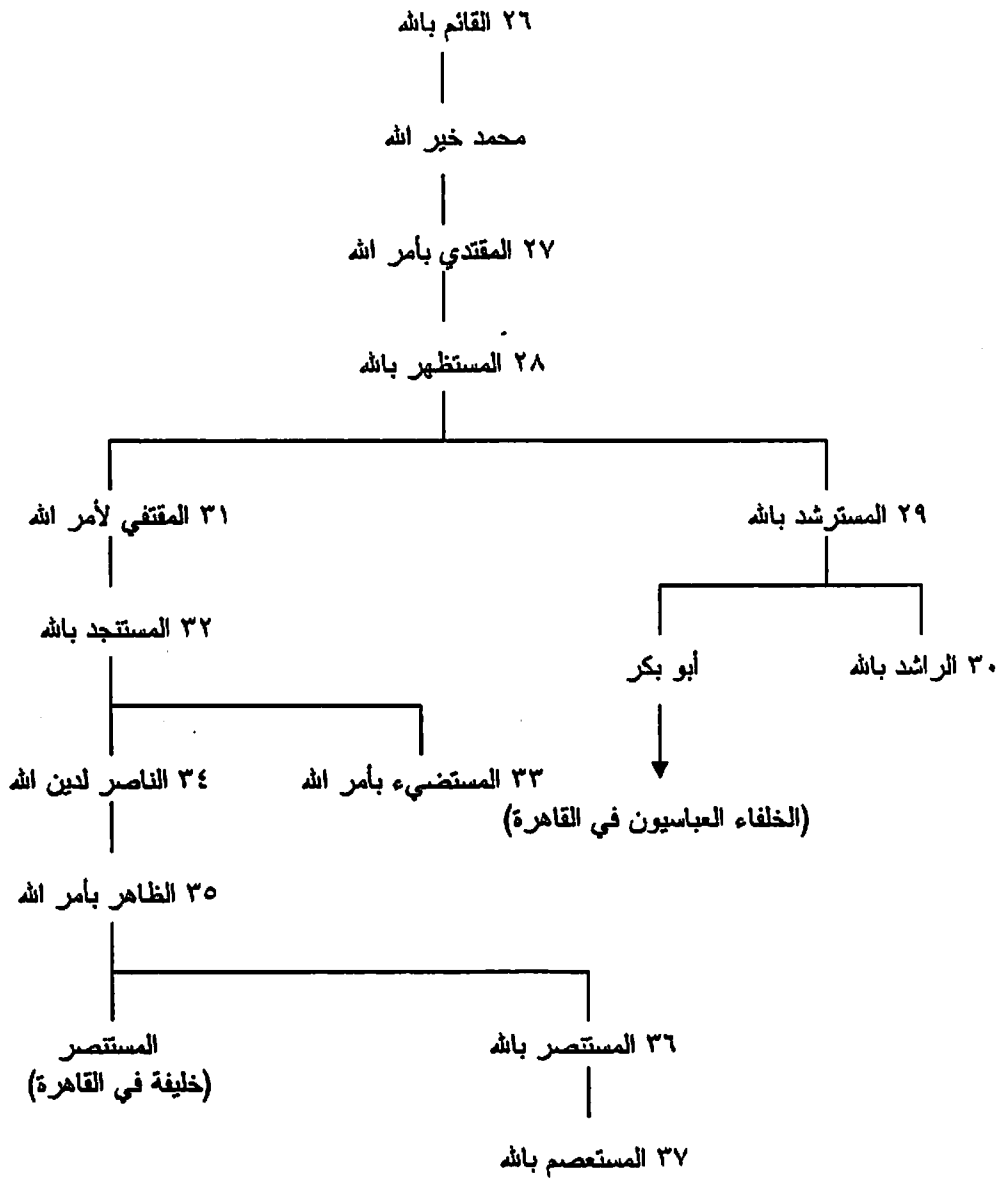

آسيا الصغرى (Asia Minor)^(١)

١٣٦- المملكة الحثية (Hittite Kingdom) (ح ١٨٠٠-١٢٠٠ ق.م):

١٨٠٠ ق.م		١- بيتخاناش
	ابن ١	٢- أنيتاش
	ابن ٢	٣- تودخالياش ١
١٧٠٠ ح	ابن ٣	٤- بو شاروماش
	ابن ٤	٥- لبارناش
١٦٥٠ ح	ابن ٥	٦- خاتوشيليش ١
		٧- مورشيليش ١

(2) تركيا الحديثة.

		٨- خانتيليش ١
		٩- زيدانتاش ١
١٥٥٠ ح		١٠- اموناش
		١١- خوزيباش ١
		١٢- تيليبينوش
١٥٠٠ ح		١٣- ألو وامناش
		١٤- خانتيليش ٢
		١٥- زيدانتاش ٢
١٤٥٠ ح		١٦- خوزيباش ٢
		١٧- تودخالباش ٢
		١٨- ارنو وانداش ١
١٤٠٠ ح		١٩- خاتوشيليش ٢
١٣٩٠ ح		٢٠- تودخالباش ٣
١٣٨٠ ح		٢١- شوبينوليوماش ١
١٣٤٦ ح		٢٢- ارنو وانداش ٢
١٣٤٥ ح		٢٣- مورشيليش ٢
١٣٢٠ ح		٢٤- مو واتاليش
١٢٩٤ ح		٢٥- أورخي تيشوب (مورشيليش ٣)
١٢٨٦ ح		٢٦- خاتوشيليش ٣
١٢٦٥ ح		٢٧- تودخالباش ٤
١٢٢٠ ح		٢٨- ارنو وانداش ٣
١٢٠٠ ح (٥)		٢٩- شوبيلوليوماش ٢ (١)

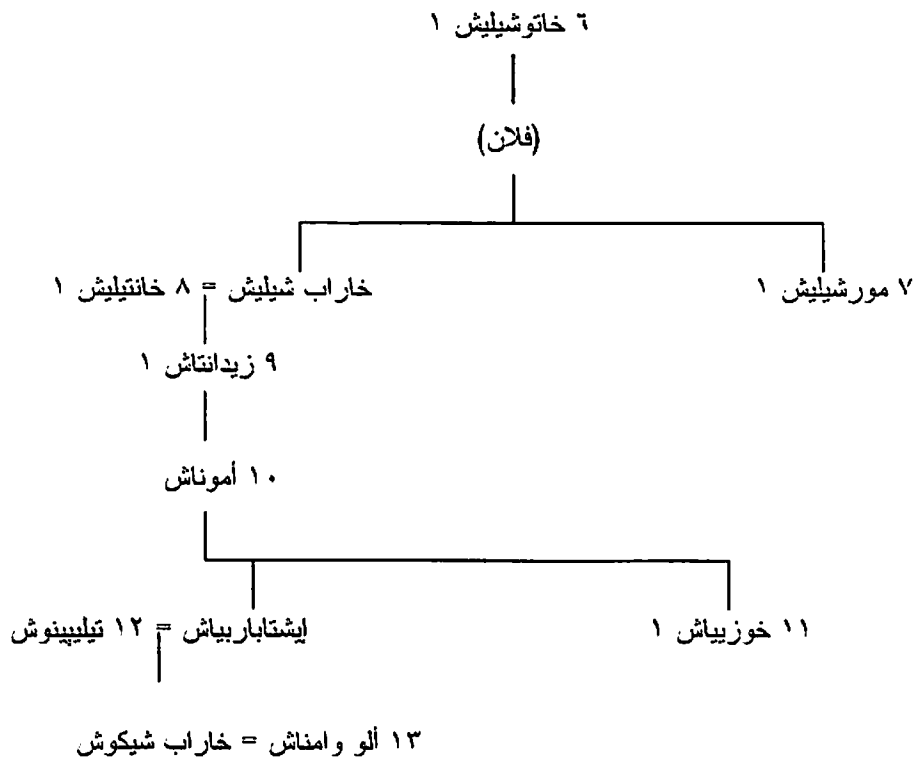

(3) ثمة اختلاف كبير بين هذه القائمة والقائمة الواردة في Charles Burney, Historical Dictionary of the Hittite. The Scarceerow Press Inc., Oxford 2004, p.XVIII

البقية في الصفحة التالية

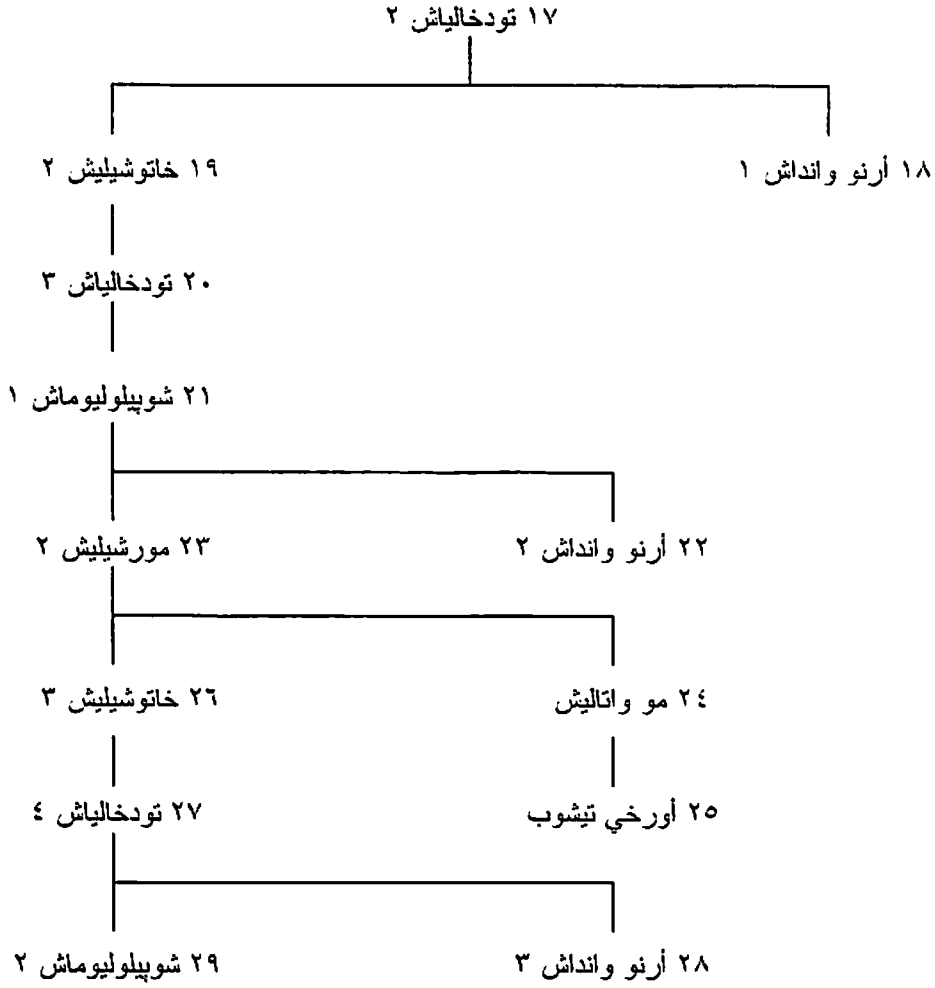

١٣٧- الممالك القديمة (Classical Kingdoms)^(٤):

١- أسرة ميرناد (Mermnad Dyn.) في لوديا (Lydia) (ح ٦٧٨-٥٤٧ ق.م):

١- جيج [جاجيس]		ح ٦٨٧ ق.م
٢- أرد [أرديس]	ابن ١	ح ٦٥٢
٣- ساديات [سادياتيس]	ابن ٢	ح ٦٢٩
٤- آليات [آلياتيس]	ابن ٣	ح ٦١٠
٥- كرويس [كرويسوس]	ابن ٤	٥٤٧-٥٦٠

ب- ملوك بيثونيا (Kings of Bithynia) (ح ٢٩٧-٧٥ ق.م):

١- زيويوتيس		ح ٢٩٧ ق.م
٢- نيقوميديس ١	ابن ١	ح ٢٧٩
٣- زيپلاس	ابن ٢	ح ٢٥٠

(4) المقصود هنا الممالك المعاصرة للفترتين اليونانية والرومانية. وكانت الأسر الحاكمة في هذه الممالك إما من أصل فارسي أو يوناني ومقدوني، وقد تأثرت الأسر الفارسية بالثقافة اليونانية الهيلينية، ولهذا اصطفت أسماء حكامها بالصيغة اليونانية.

٢٣٠ ح	ابن ٣	٤- پروسياس ١
١٨٢ ح	ابن ٤	٥- پروسياس ٢
١٤٩ ح	ابن ٥	٦- نيقيوميديس ٢
١٢٧ ح	ابن ٦	٧- نيقيوميديس ٣
٧٥-٩٤ ح	ابن ٧	٨- نيقيوميديس ٤

ج- ملوك كاپادوكيا (Kings of Cappadocia) (ح ٣٥٠ ق.م - ١٧ م):

ح ٣٢٢-٣٥٠ ق.م		١- اريارائيس ١ [أرياراط]
ح ٣٠١	ابن ١	٢- اريارائيس ٢
ح ٢٣٠-٢٨٠	ابن ٢	٣- اريارائيس [أريارامنا]
ح ٢٢٠-٢٥٠	ابن ٣	٤- اريارائيس ٣
٢٢٠	ابن ٤	٥- اريارائيس ٤ يوسيبيس
١٦٣	ابن ٥	٦- اريارائيس ٥ فيلوپاتور
١٣٠	ابن ٦	٧- اريارائيس ٦ ابيفانيس
ح ١١٦	ابن ٧	٨- اريارائيس ٧ فيلوميثور
ح ١٠١		٩- اريارائيس ٨ (ابن ٨ في پونتوس) (١)
٩٦	ابن ٧	١٠- اريارائيس ٩
ح ٨٦-٩٥		اريارائيس ٨ (٢)
ح ٦٢-٩٥		١١- اريوبارزائيس ١ [أريوبارزان] فيلورومايوس
٦٢	ابن ١١	١٢- اريوبارزائيس ٢
٥٢	ابن ١٢	١٣- اريوبارزائيس ٣
٤٢	ابن ١٢	١٤- اريارائيس ١٠
ح ٣٦-٣٧ م		١٥- ارخيلاؤس

د- أسرة ميتراداتيس (Mithridatid Dyn.) [مهردات، ميترادات] في پونتوس (Pontus) (٢٠٢-٦٣ ق.م):

		١- ميتراداتيس ١ حاكم كيوس (٣٠٢-٣٣٦ ق.م)
٣٠٢ ق.م		٢- ميتراداتيس ٢
٢٦٦		٣- اريوبارزائيس [أريوبارزان]
ح ٢٥٠		٤- ميتراداتيس ٣
ح ١٨٥		٥- فارناكيس ١
ح ١٧٠		٦- ميتراداتيس ٤ فيلوپاتور
ح ١٥٠		٧- ميتراداتيس ٥ يوارجينيس
٦٣-١٢١		٨- ميتراداتيس ٦ يوپاتور (الكبير)

هـ- الملوك الأواخر لپونتوس (٦٣ ق.م - ٦٤):

٦٣ ق.م		٩- دابوتاروس (ملك جالاتيا)
٣٩		١٠- داريوس [داريوش]
٣٧		١١- پوليمون ١
ح ٥٨-٢٣ م		١٢- پوثودوروس (ملكة)
٦٤-٣٨		١٣- پوليمون ٢

شجرة نسب ملوك بونتوس واليوسفور من أسر ميثراداتيس وبوليمون وأسبورجوس

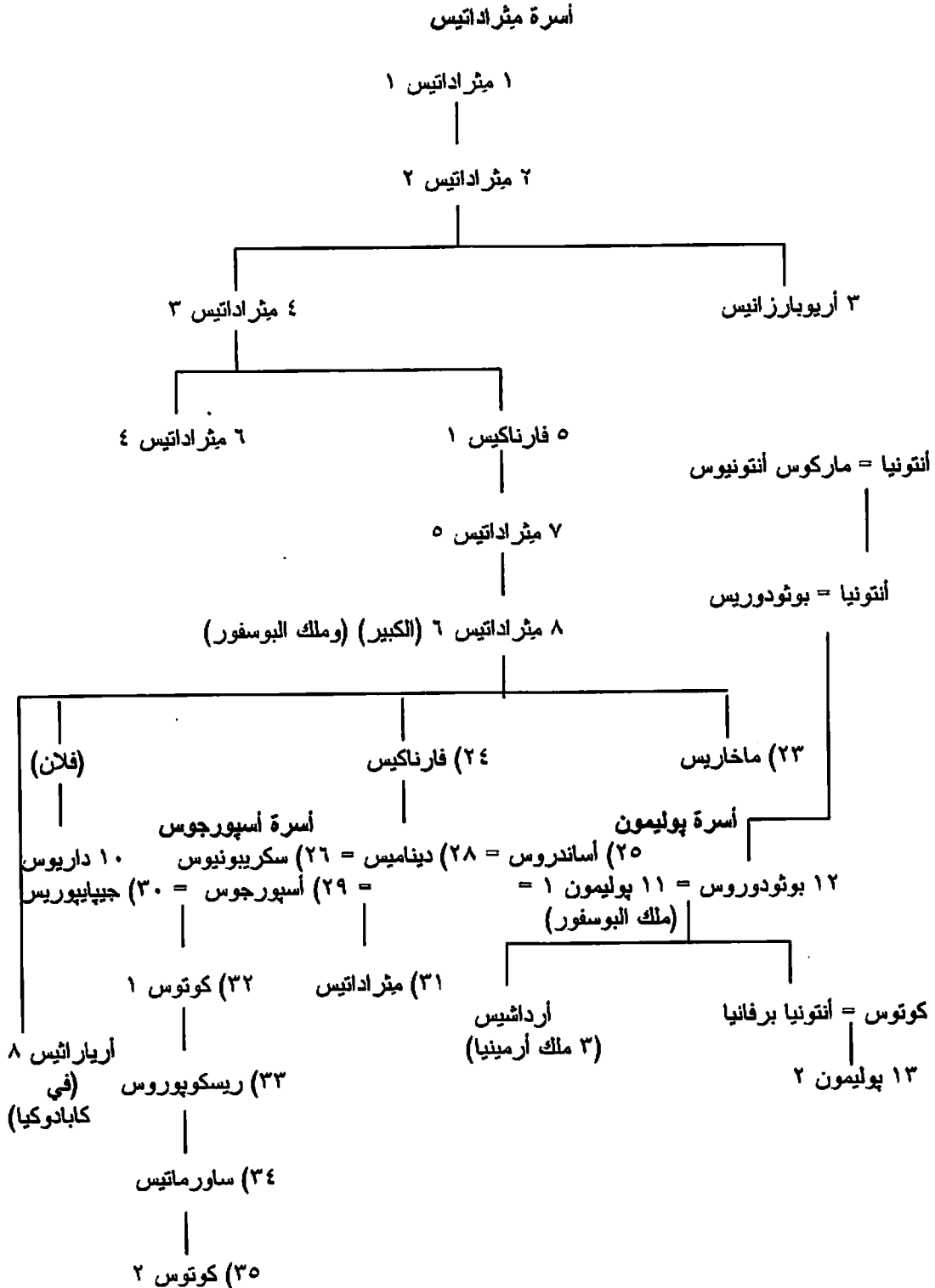

١: أرقام ملوك بونتوس (١): أرقام ملوك اليوسفور (انظر روسيا).

و- أسرة أتالوس (Attalidae) في برجامون (Pergamon) [برجامة] (٢٨٢-١٣٣ ق.م.):

۲۸۲ ق.م	۱- فيليتايروس
۲۶۳	۲- يومينيس ۱
۲۴۱	۳- اتالوس ۱ سوتير
۱۹۷	۴- يومينيس ۲ سوتير
۱۶۰	۵- اتالوس ۲ فيلادلفوس
۱۳۳-۱۳۹	۶- اتالوس ۳ فيلوميتور يوجينيس

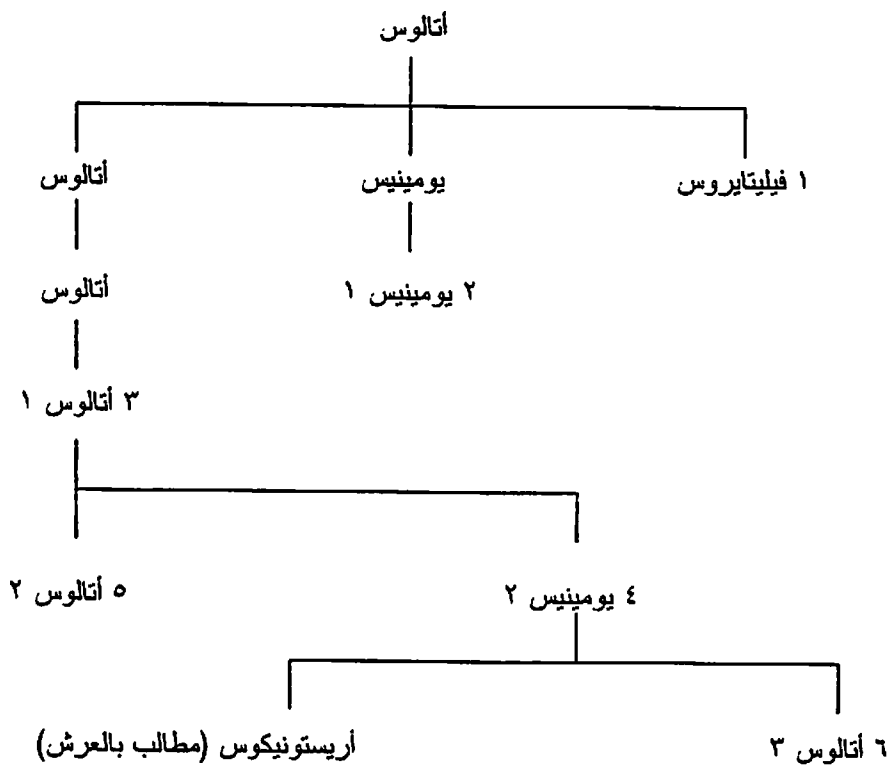

ز- ملوك كوماجيني (Kings of Commagene) (ح ۱۶۳ ق.م - ۷۲ م):

ح ۱۶۳ ق.م	۱- بتوليمايوس [پطليموس]
ح ۱۳۰	۲- ساموس ثيوسيبيس
ح ۱۰۰	۳- ميتراداتيس ۱ كاللينيكوس
ح ۶۹	۴- انتيوخوس ۱ ثيوس
ح ۴۰	۵- انتيوخوس ۲
ح ۳۸	۶- ميتراداتيس ۲
ح ۲۰	۷- ميتراداتيس ۳
ح ۱۲ ق.م - ۱۷ م	۸- انتيوخوس ۳
ح ۳۸ - ۷۲	۹- انتيوخوس ۴

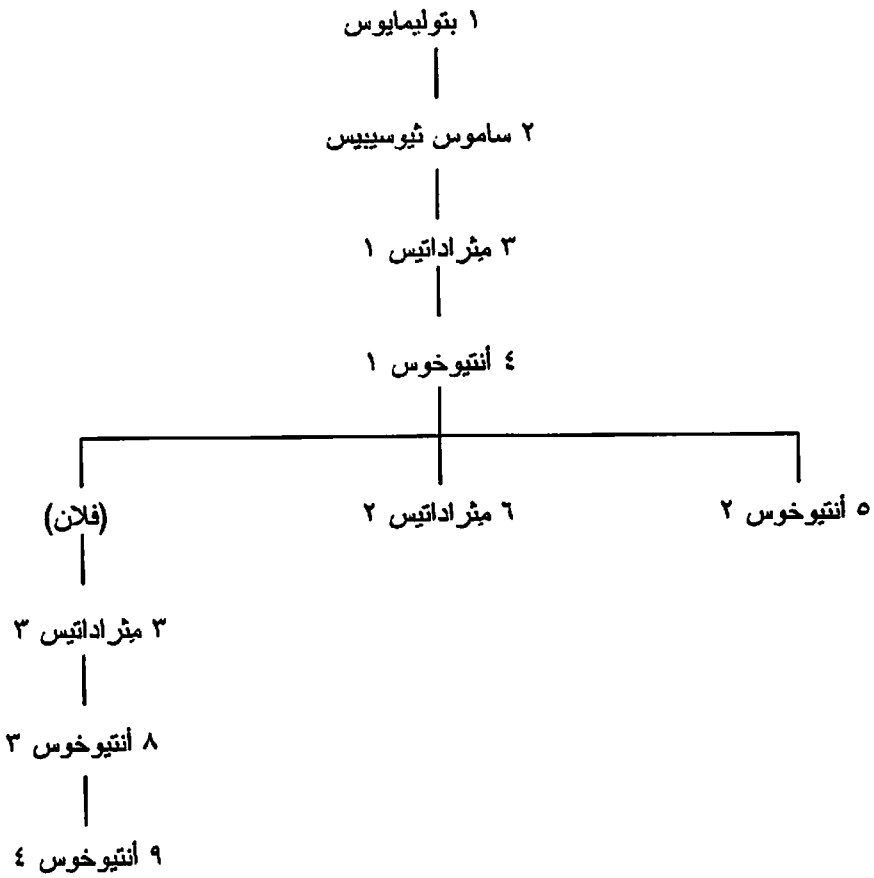

١٣٨ - سلاطين سلاجقة الروم (Seljuk Sultans of Rum) (٤٧٠-٥٧٠هـ/١٠٧٧-١٣٠٧):

١٠٨٦-١٠٧٧	٤٧٠-٤٧٩ هـ	١- سليمان بن قلميش
١٠٩٢	٤٨٥	٢- قليچ ارسلان ١
١١٠٧	٥٠٠	٣- ملكشاه
١١١٦	٥١٠	٤- ركن الدين مسعود ١
١١٥٦	٥٥١	٥- عز الدين قليچ ارسلان ٢
١١٩٢	٥٨٨	٦- غياث الدين كيخسرو ١ (١)
١١٩٦	٥٩٢	٧- ركن الدين سليمان ٢
١٢٠٤	٦٠٠	٨- عز الدين قليچ ارسلان ٣
١٢٠٤	٦٠١	غياث الدين كيخسرو ١ (٢)
١٢١٠	٦٠٧	٩- عز الدين كيكاوس ١
١٢١٩	٦١٦	١٠- علاء الدين كيخباد ١
١٢٣٧	٦٣٤	١١- غياث الدين كيخسرو ٢
١٢٤٦-١٢٤٩	٦٤٤-٦٤٧	١٢- عز الدين كيكاوس ٢
١٢٤٨-١٢٦٥	٦٤٦-٦٦٣	١٣- ركن الدين قليچ ارسلان ٤
١٢٤٩-١٢٥٧	٦٤٧-٦٥٥	١٤- علاء الدين كيخباد ٢
١٢٦٥	٦٦٣	١٥- غياث الدين كيخسرو ٣
١٢٨٢	٦٨١	١٦- غياث الدين مسعود ٢ (١)
١٢٨٤	٦٨٣	١٧- علاء الدين كيخباد ٣ (١)
١٢٨٤	٦٨٣	غياث الدين مسعود ٢ (٢)

١٢٩٣	٦٩٢	غياث الدين كيقيباد ٣ (٢)
١٢٩٤	٦٩٣	غياث الدين مسعود ٢ (٣)
١٣٠١	٧٠٠	علاء الدين كيقيباد ٣ (٣)
١٣٠٣	٧٠٢	غياث الدين مسعود ٢ (٤)
١٣٠٥	٧٠٤	علاء الدين كيقيباد ٣ (٤)
١٣٠٧	٧٠٧	١٨- غياث الدين مسعود ٣

عنهم انظر شجرة نسب السلاجقة المجمع في گرمان.

١٣٩- إمارات بني دانيشمند (Danishmendid Amirates):

١- بنو دانيشمند في سيواس (Sivas) (ح ٤٦٤-٥٧٠هـ/ح ١٠٧١-١١٧٤):

١٠٧١ ح	ح ٤٦٤ هـ	١- دانيشمند أحمد غازي
١٠٨٤	٤٧٧	٢- غازي كمشنكين
١١٣٤	٥٢٩	٣- محمد
١١٤٢	٥٣٦	٤- عماد الدين ذو النون (١)
١١٤٢	٥٣٧	٥- نظام الدين ياغي بسان
١١٦٤	٥٦٠	٦- أبوالمحامد مجاهد جمال الدين غازي ^(٥)
١١٦٦	٥٦٢	٧- شمس الدين إبراهيم
١١٦٦	٥٦٢	٨- شمس الدين إسماعيل
١١٧٤-١١٦٨	٥٧٠-٥٦٤	ناصر الدين ذو النون (٢)

ب- بنو دانيشمند في ملطية (Malatya) (ح ٥٣٧-٥٧٣هـ/ح ١١٤٢-١١٧٨):

١١٤٢ ح	ح ٥٣٧ هـ	١- عين الدين ^(٦)
١١٥٢	٥٤٧	٢- ذو القرنين
١١٦٢	٥٥٧	٣- ناصر الدين محمد (١)
١١٧٠	٥٦٥	٤- فخر الدين قاسم
١١٧٢	٥٦٧	٥- أفريدون
١١٧٨-١١٧٥	٥٧٣-٥٧٠	ناصر الدين محمد (٢)

(5) 'أبو محمد إسماعيل غازي جمال الدين' في زامباور، ص ٣٢١.

(6) 'عين الدولة' في أحمد السعيد سليمان، ج ١، ص ٣٢٨.

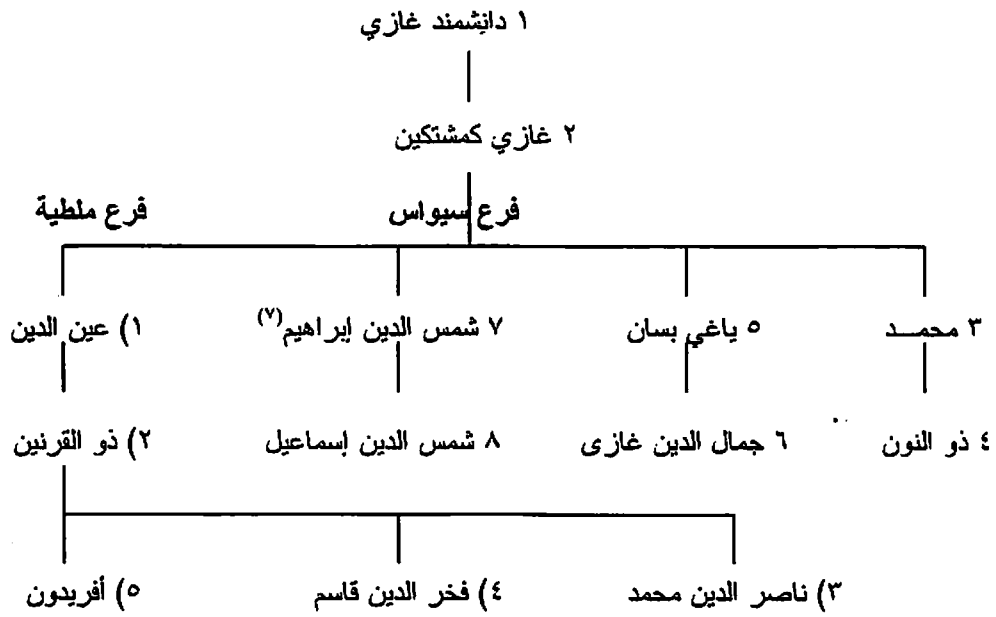

١: أرقام فرع سيواس (١): أرقام فرع منطية

١٤٠ - مملكة أرمينيا الصغرى (Lesser Armenia):

١- أسرة روبينيان [روبين Rubenid Dyn.] (١٠٨٠-١٢٢٥):

١٠٨٠	١- روبين ١
١٠٩٥	٢- كونستانتين ١
١١٠٠	٣- طوروس ١
١١٣٨-١١٢٩	٤- ليفون ١ [ليون]
١١٤٥	٥- طوروس ٢
١١٦٩	٦- روبين ٢
١١٧٠	٧- ملية
١١٧٥	٨- روبين ٣
١١٨٦	٩- ليفون ٢ (ملك في ١١٩٩)
١٢١٩	١٠- زايل [إزابيلا]
١٢٢٥-١٢٢٢	١١- فيليبوس (من أسرة حكام إمارة أنطاكية الصليبية)

ب- أسرة هيتوم (Hethumid Dyn.) (١٢٢٦-١٢٧٥):

١٢٢٦	١٢- هيتوم ١ (من لامبرون)
١٢٦٩	١٣- ليفون ٣
١٢٨٩	١٤- هيتوم ٢ (١)
١٢٩٣	١٥- طوروس ٣
١٢٩٤	هيتوم ٢ (٢)

(7) ابن "غازي كمشتكين" عند أحمد السيد سليمان، ج ١، ص ٣٢٩.

١٢٩٦	١٦- سمباد
١٢٩٨	١٧- كونستاننتين ٢
١٢٩٩	هيتوم ٢ (٣)
١٣٠٥	١٨- ليفون ٤
١٣٠٨	١٩- اوشين
١٣٢٠	٢٠- ليفون ٥
١٣٤٠	٢١- جويدون ١ لوسينيان [جي لوزينيو ن ابن أخي ٨ في قبرص]
١٣٦٣-١٣٤٤	٢٢- كونستاننتين ٣
١٣٧٣-١٣٦٥	٢٣- كونستاننتين ٤
١٣٦٩-١٣٦٨	٢٤- پدروس [بيير ١ في قبرص]
١٣٧٥-١٣٧٣	٢٥- ليفون ٦ لوسينيان

أسرة روبينيان

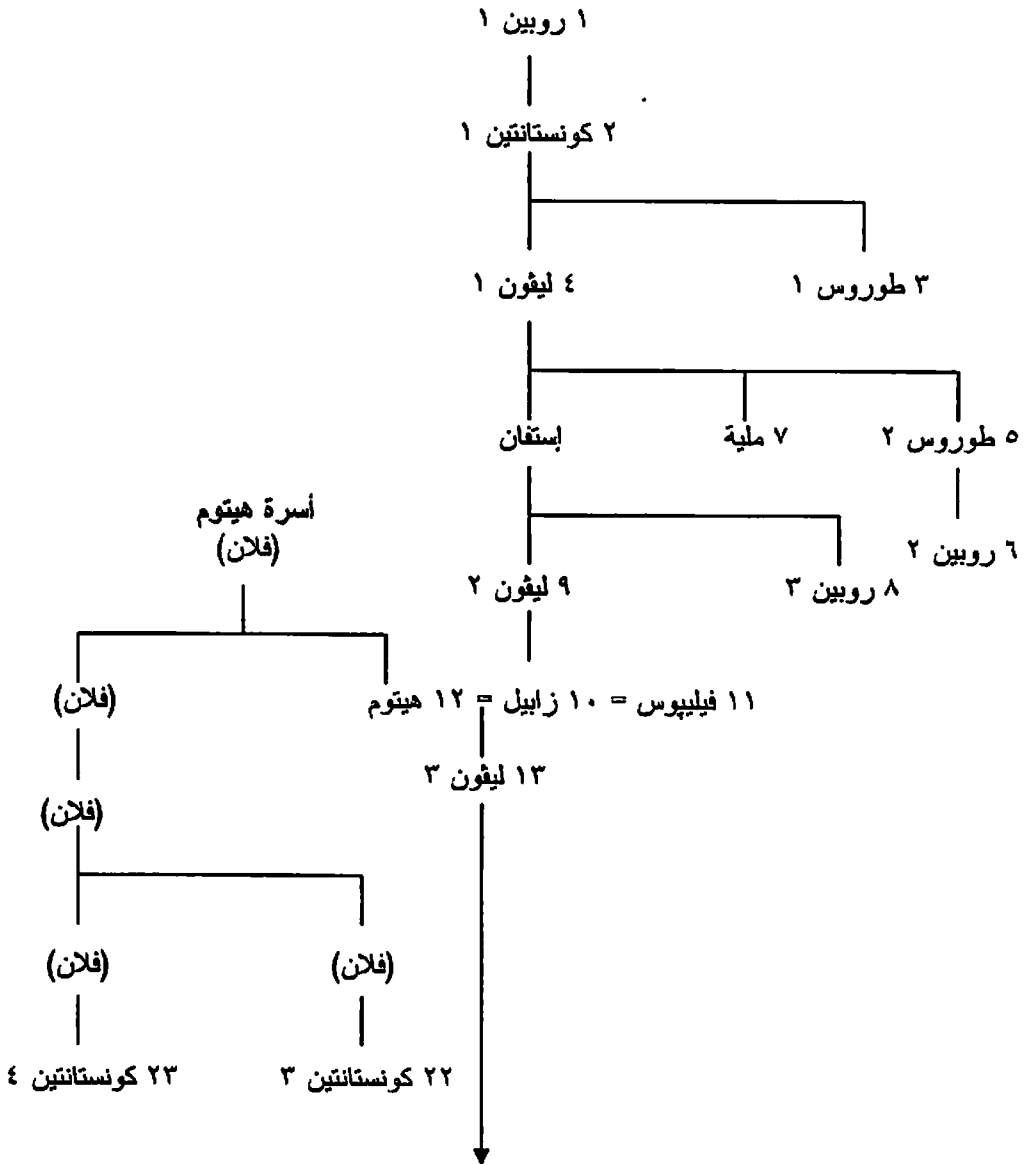

(البقية في الصفحة التالية)

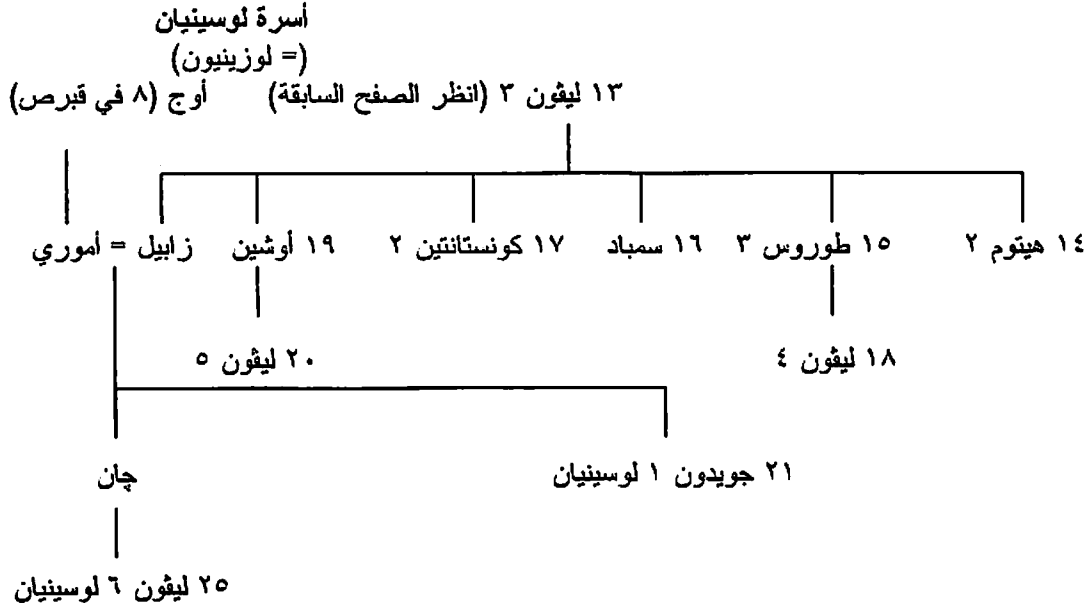

انظر أيضا شجرات أنساب حكام الدويلات الصليبية فيما يلي.

١٤١- إمبراطورية طرابيزون (Trebizond) - أسرة كومنينوس (Comneni) (١٢٠٤-١٤٦١):

١٢٠٤	١- أليكسيوس ١ (حفيد ٦٤ في بيزنطة)
١٢٢٢	٢- أندرونيكوس ١
١٢٣٥	٣- يوانيس [يوحنا]
١٢٣٨	٤- مانويل [مانويل]
١٢٦٣	٥- أندرونيكوس ٢
١٢٦٦	٦- جيورجيوس [جورج]
١٢٩٧-١٢٨٠	٧- يوانيس ٢
١٢٨٥	٨- ثيودورا
١٢٩٧	٩- أليكسيوس ٢
١٣٣٠	١٠- أندرونيكوس ٣
١٣٣٢	١١- مانويل ٢
١٣٣٢	١٢- باسيلئوس
١٣٤٠	١٣- إيريني
١٣٤٢-١٣٤١	١٤- أنا
١٣٤١	١٥- ميخائيل (١)
١٣٤٢	١٦- يوانيس ٣
١٣٤٤	ميخائيل (٢)
١٣٤٩	١٧- أليكسيوس ٣
١٣٩٠	١٨- مانويل ٣
١٤١٧	١٩- أليكسيوس ٤
١٤٢٩	٢٠- يوانيس ٤
١٤٦١-١٤٥٨	٢١- داويد [داود]

١ ألكسيوس ١ بن مانوئيل بن أندرونيكوس (الإمبراطور البيزنطي)

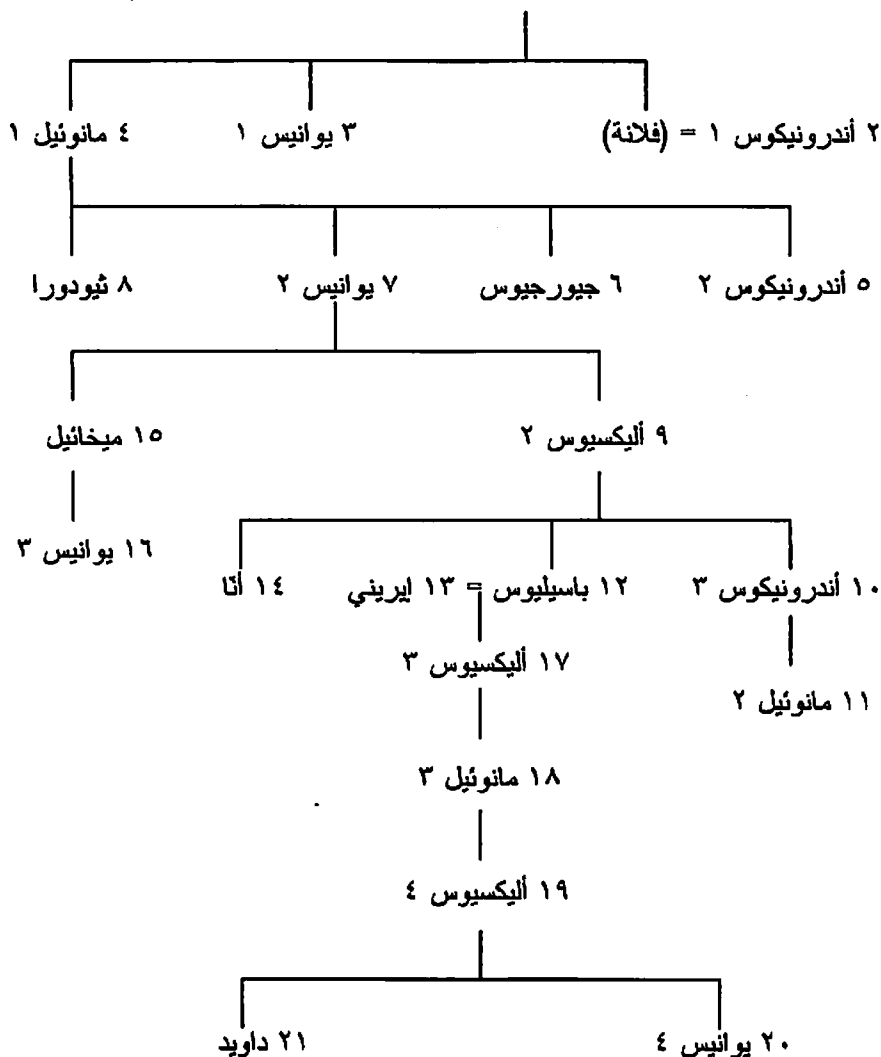

انظر أيضا شجرة نسب أباطرة بيزنطة من أسر ات كومنينوس ودوكاس وأنجيلوس ولاسكاريس وپالايولوجوس، في بيزنطة.

١٤٢ - إمارات الأناضول:

أ - بنو قرمان^(٨) (Qaramanid Dyn.) (٦٥٤-٨٨٨هـ/١٢٥٦-١٤٨٣):

١٢٥٦ ح	٦٥٤ هـ	١- كريم الدين قرمان بن نورة صوفي بن سعد الدين
١٢٦١	٦٦٠	٢- محمد ١
١٢٧٨	٦٧٧	٣- بدر الدين محمود
١٣٣٩ ح	٧٤٠ ح	٤- برهان الدين موسى
?	?	٥- فخر الدين أحمد
١٣٤٩	٧٥٠	٦- شمس الدين

(8) وليس قرمان طبقا للعملة (م.ع).

١٣٥٢	٧٥٣	٧- علاء الدين خليل
١٣٩٠-١٣٨١	٨٠٥-٧٨٣	٨- علاء الدين
		[الإحتلال العثماني]
١٤١٩-١٤٠٣	٨٢٢-٨٠٥	٩- محمد ٢ (١)
		[الإحتلال المصري المملوكي]
١٤٢١	٨٢٤	محمد ٢ (٢)
١٤٢٤	٨٢٧	١٠- علاء الدين علي
١٤٢٤	٨٢٧	١١- تاج الدين إبراهيم
١٤٦٣	٨٦٨	١٢- إسحاق
١٤٧٤-١٤٦٤	٨٧٩-٨٦٩	١٣- بير أحمد
١٤٨٣-١٤٦٩	٨٨٨-٨٧٤	١٤- قاسم
		[الحكم العثماني]

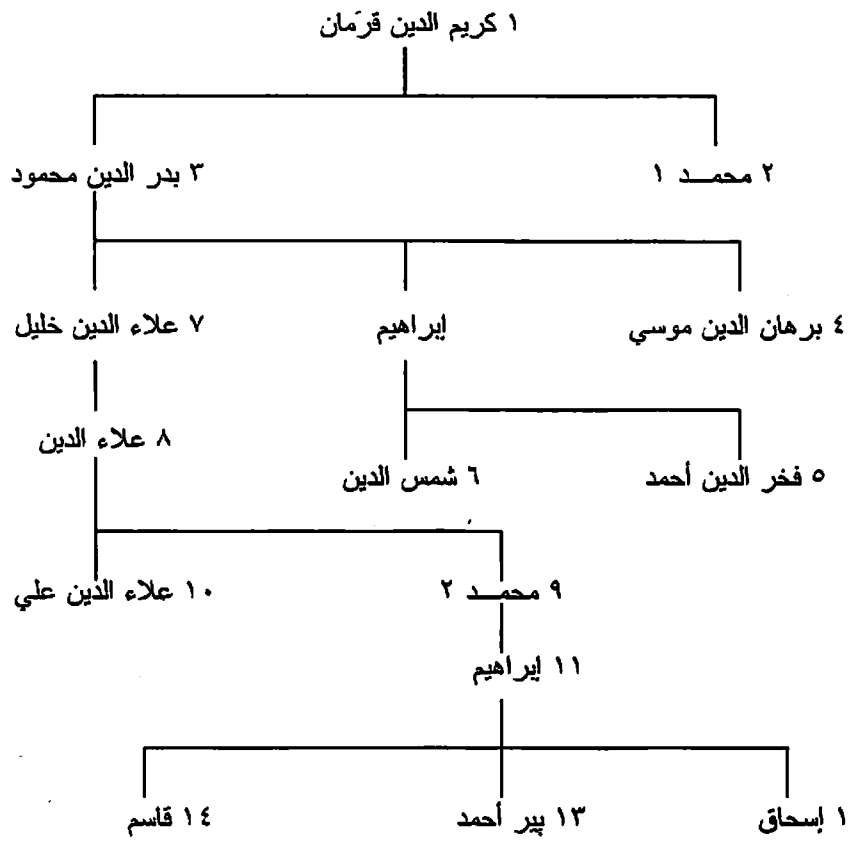

ب - بنو جاندار (Jandarid Dyn.) في قسطموني (Kastamuni) [إسفنديار أوغلي] (٦٩٠-٨٦٤هـ/١٢٩٠-١٤٥٩):

١٢٩١	٦٩٠ هـ	١- شمس الدين تيمور جاندار
١٣٠٩ ح	٧٠٩ ح	٢- شجاع الدين سليمان ١
١٣٣٩ ح	٧٤٠ ح	٣- غياث الدين إبراهيم ١
١٣٤١	٧٤٢	٤- يعقوب *
١٣٤٥	٧٤٦	٥- عادل بك ^(١)
١٣٧١	٧٧٣ ح	٦- جلال الدين بايزيد [كوتوروم]
١٣٩٣-١٣٨٥	٧٩٥-٧٨٧	٧- سليمان ٢

(9) ورد في قائمة أحمد السعيد سليمان، ج٢، ص ٤٢٧، اسم 'يعقوب بك' قبل اسم 'عادل بك'.

[الاحتلال العثماني]		
١٤٠٣	٨٠٦	٨- مبارز الدين إسفنديار
١٤٣٩	٨٤٣	٩- إبراهيم ٢
١٤٥٩-١٤٤٣	٨٦٤-٨٤٧	١٠- كمال الدين أبو الحسن إسماعيل ^(١٠)

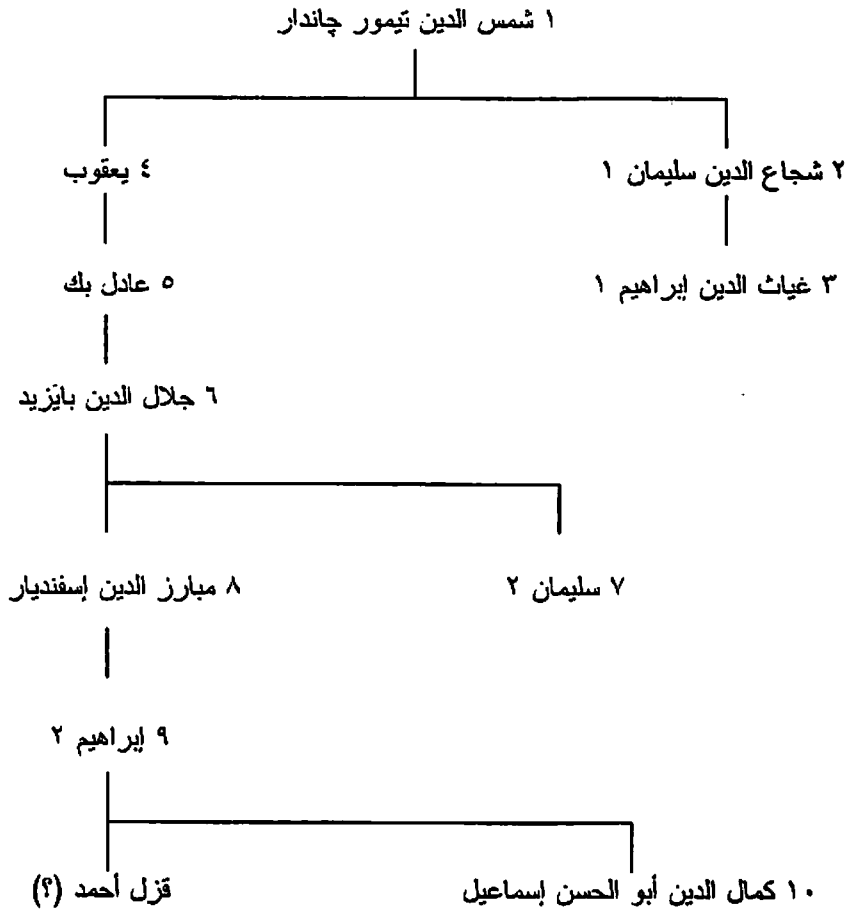

ج - أسرة إرتنا (Eretnid Dyn.) في سيواس (Sivas) (٧٣٦-٨٠١هـ/١٣٣٦-١٣٩٨):

١٣٣٦	٧٣٦ هـ		١- علاء الدين إرتنا بن جعفر
١٣٢٥	٧٥٣	ابن ١	٢- غياث الدين محمد
١٣٦٦	٧٦٧	ابن ٢	٣- علاء الدين علي
١٣٨٠	٧٨٢	ابن ٣	٤- محمد جلبی
١٣٨٠	٧٨٢		٥- سلطان أحمد قادي برهان الدين
١٣٩٧-١٣٩٨	٨٠٠-٨٠١	ابن ٥	٦- زين العابدين محمد
			[الاحتلال العثماني]

د - بنو منتشا (Mentessshe Dyn.) (٧٠٠-٨٣٠هـ/١٣٠٠-١٤٢٦):

١٣٠٠ ح	٧٠٠ هـ		١- منتشا بك مسعود حاجي بهاء الدين
١٣٢٩	٧٣٠		٢- شجاع الدين أورخان
١٣٤٤	٧٤٥		٣- إبراهيم
١٣٥٤	٧٥٥		٤- محمد

(10) يضيف أحمد السعيد سليمان، نفس المكان، إلى قائمته اسم قزل أحمد* (٨٦٤-٨٦٦هـ/١٤٥٩-١٤٦١).

١٣٧٥	٧٧٧		٥- تاج الدين أحمد غازي
.١٣٩١	.٧٩٣		٦- مظفر الدين ^(١) إلياس (١)
_____	_____		[الاحتلال العثماني]
١٤٠٢	٨٠٥		مظفر الدين إلياس (٢)
		}	٧- ليث
١٤٢٦-١٤٢١	٨٣٠-٨٢٤		٨- أويس
			٩- أحمد ^(١)

١ منتشا بك مسعود حاجي بهاء الدين

٢ شجاع الدين أورخان

٣ إبراهيم



هـ - بنو گرميان (Germiyan Dyn.) في كوتاهية (Kutahya) (٦٩٩-٨٣٢هـ/١٢٩٩-١٤٢٨):

ح ١٢٩٩	ح ٦٩٩ هـ	١- مظفر الدين يعقوب ١ بن عيشير گرميان خان بن كريم الدين عيشير
ح ١٣٠٦	ح ٧٠٦	٢- محمد بك (ابن ١)
ح ١٣٧٧	ح ٧٧٩	٣- سليمان شاه (ابن ٢)
١٣٩٠-١٣٨٨	٧٩٢-٧٩٠	٤- يعقوب ٢ (١) (ابن ٣)
_____	_____	[الاحتلال العثماني]
١٤١١-١٤٠٢	٨١٤-٨٠٥	يعقوب ٢ (٢)
_____	_____	_____
١٤٢٨-١٤١٤	٨٣٢-٨١٧	يعقوب ٢ (٣)

و - بنو صاروخان (Sarukhan Dyn.) في ماجنيسيا (Magnesia) (ح ٧٠٠-٨١٣هـ/ح ١٣٠٠-١٤١٠):

ح ١٣٠٠	ح ٧٠٠ هـ		١- صاروخان بك
١٣٤٥	٧٤٦	ابن ١	٢- فخر الدين إلياس
١٣٧٤	٧٧٦	ابن ٢	٣- مظفر الدين إسحاق [جلبي]
١٣٩٠-١٣٨٨	٧٩٢-٧٩٠	ابن ٣	٤- خضر شاه بك (١)

(11) شجاع الدين في زامبور، ص ٢٣٠.

(12) قارن هذه القائمة بقائمة أحمد السعيد سليمان، ج ٢، ص ٤٠٢.

_____	_____	_____
١٤١٠-١٤٠٣	٨١٣-٨٠٥	خضر شاه بك (٢)

ز - بنو أيدين (Aidin Dyn.) [أوغلي] (٧٠٠-٨٢٨هـ/١٣٠٠-١٤٢٤):

١٣٠٠	٧٠٠هـ	١- أيدين بك محمد*
١٣٣٣	٧٣٤	٢- محمود ^(١٣) بك
١٣٤٠	٧٤١	٣- عمر بك ١ [أمور]
١٣٤٨	٧٤٩	٤- خضر
١٣٩١-١٣٦٠	٧٩٤-٧٦٢	٥- عيسى بك
_____	_____	[الاحتلال العثماني]
١٤٠٢	٨٠٥	٦- موسى بك
١٤٠٣	٨٠٦	٧- عمر بك ٢
١٤٠٦-١٤٠٥	٨٠٩-٨٠٨	٨- غازي جنيد (١)
١٤١٥-١٤١١	٨١٨-٨١٤	غازي جنيد (٢)
١٤٢٤-١٤٢٢	٨٢٨-٨٢٦	غازي جنيد (٣) ^(١٤)

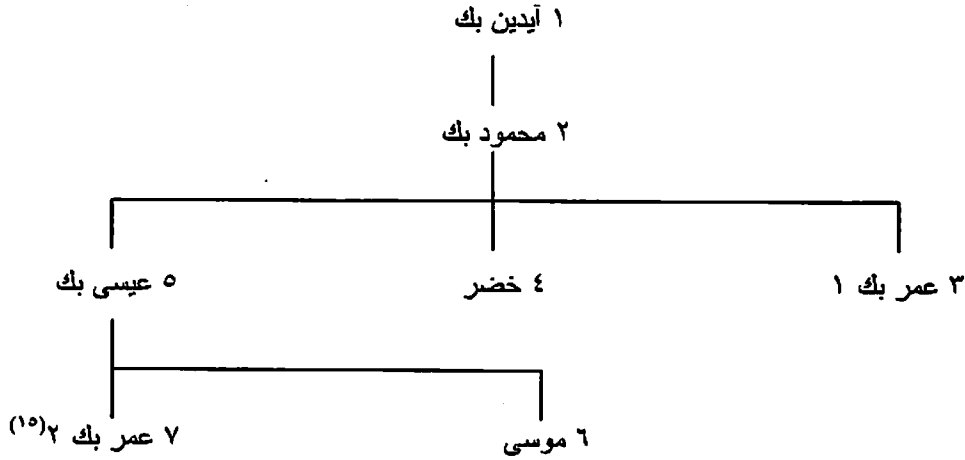

ح - بنو حميد (Hamid Dyn.) في تكة (Teke) [حميد أوغلي] (ح ٧٠٠-٨٢٧هـ/ح ١٣٠٠-١٤٢٣):

١٣٠٠ ح	٧٠٠هـ ح	١- حميد بك إلياس
?	?	٢- يونس بك
١٣٣٠ ح	٧٣١ ح	٣- خضر
?	?	٤- محمود
١٣٦٠ ح	٧٦٢ ح	٥- مبارز الدين محمد
١٣٩٢-١٣٧٨ ح	٧٩٥-٧٨٠ ح	٦- عثمان (١)
_____	_____	_____
١٤٢٣-١٤٠٢	٨٢٧-٨٠٥	عثمان (٢)

ط - بنو حميد في إغريدير (Egridir) (ح ٧٠٠-٧٩٤هـ/١٣٠٠-١٣٩١):

١٣٠٠ ح	٧٠٠هـ ح	١- حميد بك إلياس (أمير تكة)
--------	---------	-----------------------------

- (13) "محمد" في كل من أحمد السعيد سليمان، ج ٢، ص ٣٩٧، وفي دائرة المعارف الإسلامية، مادة: "أيدين أوغلي".
- (14) كارن جذه القائمة وتواريخها بالقائمة الواردة في كل من أحمد السعيد سليمان، ج ٢، ص ٣٦٩-٣٩٧؛ وزامبار، ص ٢٢٧.
- (15) ابن "موسى" في أحمد السعيد سليمان، ج ٢، ص ٣٩٨.

١٣٢٤-٢	٧٢٤-٢	٢- فلک الدين دندار
		[الاحتلال التيموري]
١٣٢٧	٧٢٨	٣- نجم الدين إسحاق بك
١٣٤٤	٧٤٥	٤- مصطفى
١٣٥٨	٧٦٠	٥- إلياس بك
١٣٩١-١٣٧٤	٧٩٤-٧٧٦	٦- كمال الدين حسين بك

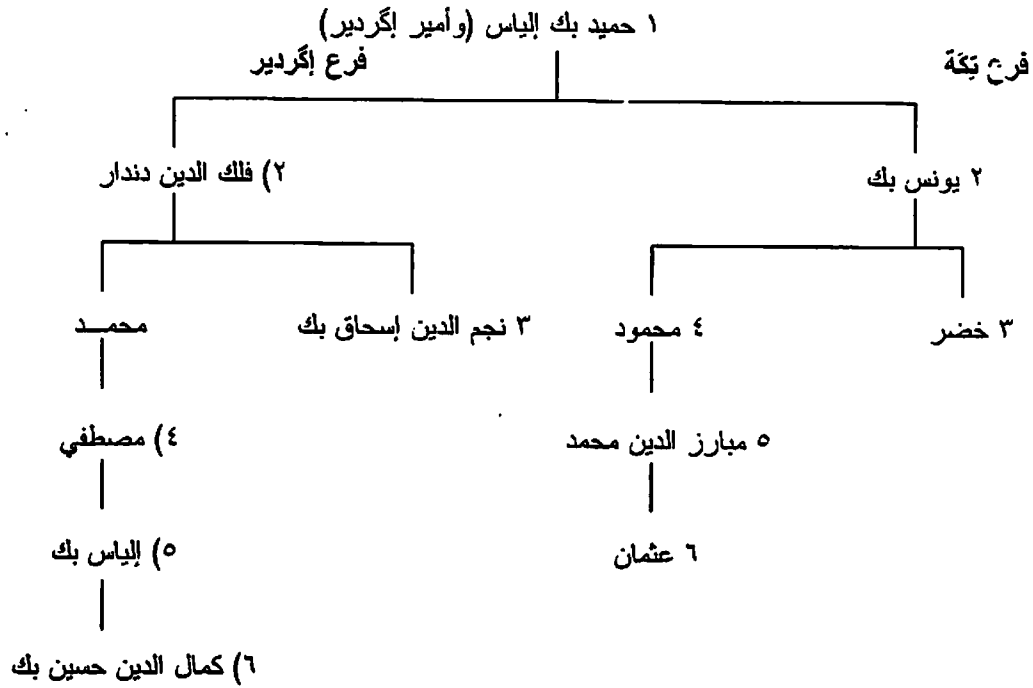

١: أرقام فرع بکة (١): أرقام فرع إكردير

ی - بنو ذی القادر (Dhu'l - Qadr Dyn.) في مکتبۃ (Malatya) (٧٣٨-٩٢٩هـ/١٣٣٧-١٥٢٢):

١٣٣٧	٧٣٨ هـ	١- زين الدين قراچا بك
١٣٥٣	٧٥٤	٢- غرس الدين خليل
١٣٨٦	٧٨٨	٣- شعبان سولي
١٣٩٨	٨٠١	٤- صدقة
١٣٩٩	٨٠٢	٥- ناصر الدين محمد
١٤٤٢	٨٤٦	٦- سليمان بك
١٤٥٤	٨٥٨	٧- ملك أرسلان بك
١٤٦٥	٨٧٠	٨- شاه بوداق (١)
١٤٦٥	٨٧٠	٩- شاه سوار [شهبوار]
١٤٧٢	٨٧٧	شاه بوداق (٢)
١٤٧٩	٨٨٤	١٠- علاء الدولة بوزقورت
١٥٢٢-١٥١٥	٩٢٩-٩٢١	١١- علي بك

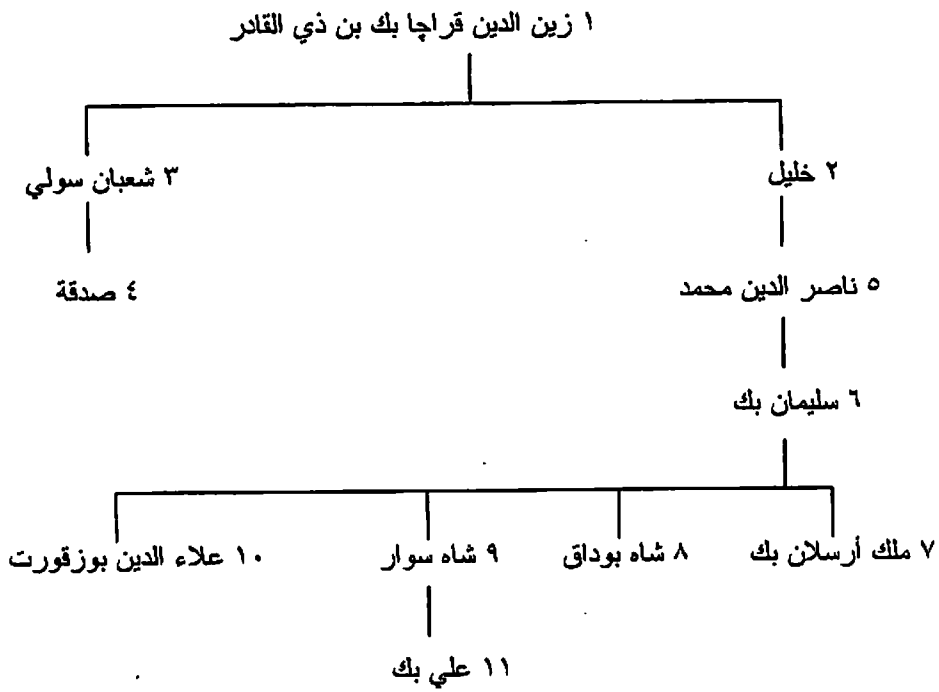

ك - بنو رمضان أوغلو (Ramadan - Oghlu Dyn.) في كيكيا Cilicia [قبليّة-أذنة] (٧٨١-١٠١٧هـ/١٣٧٩-١٦٠٨):

١٣٧٩	٧٨١ هـ	١- مير أحمد بن رمضان
١٤٠٧	٨١٠	٢- إبراهيم ١
١٤١٦	٨١٩	٣- عز الدين حمزة بك
١٤٣٦-١٤١٩	٨٤٠-٨٢٢	٤- محمد بك ١
١٤٣٦-١٤١٩	٨٤٠-٨٢٢	٥- علي بك
١٤٣٦	٨٤٠	٦- أرسلان داود
١٥١٠-١٤٨٠	٩١٦-٨٨٥	٧- غرس الدين خليل بك
؟ -١٤٨٠	؟ -٨٨٥	٨- محمود بك
١٥١٠	٩١٦	٩- بيبري محمد باشا
١٥٦٨	٩٧٦	١٠- درويش بك
١٥٧٨	٩٨٦	١١- إبراهيم بك ٢
١٦٠٨-١٥٩٤	١٠١٧-١٠٠٣	١٢- محمد ٢ ^(١)

(١) يضيف أحمد السعيد سليمان، ج ٢، ص ٤٣٨، إلى هذه القائمة اسم بيبر منصور.

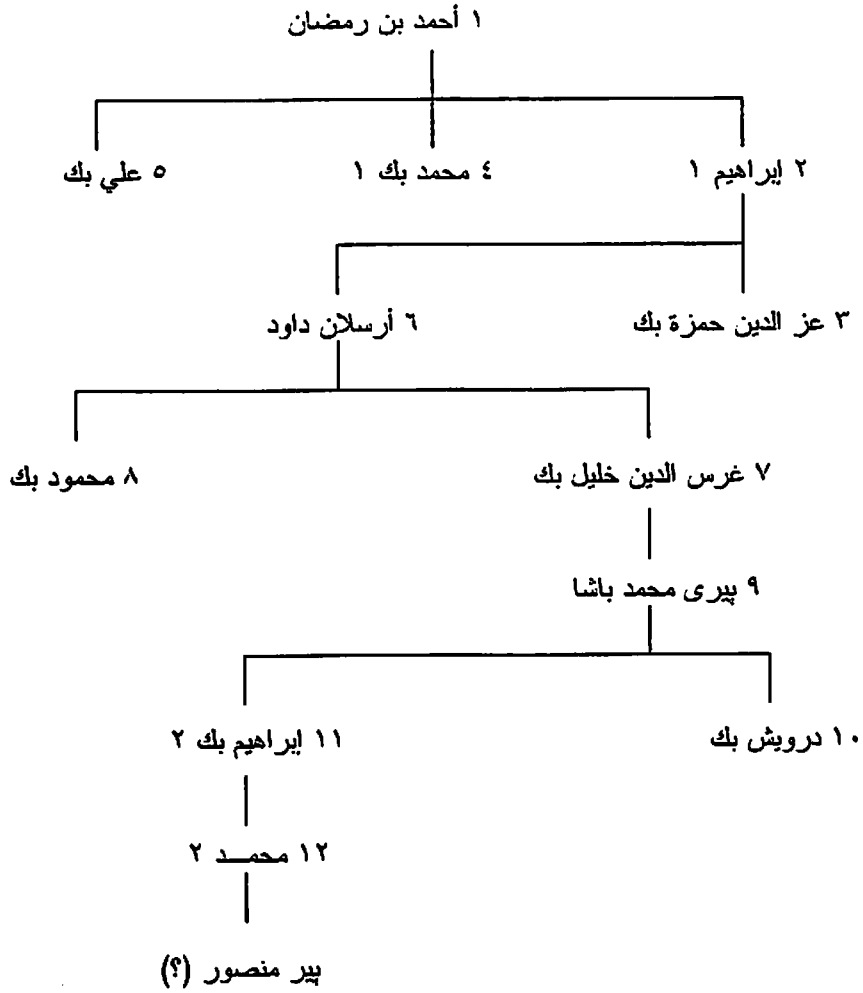

ل- أمراء بدليس (Bitlis) (٧٩٦-٩٨٦هـ/١٣٩٣-١٥٧٨) [إضافة^(١)]:

١٣٩٣	٧٩٦ هـ	١- حاج شرف الدين بن ضياء الدين (الاحتلال التيموري)
١٤٠٣	٨٠٦	٢- شمس الدين بن شرف (سيطرة القرا قويونلو)
؟	؟	٣- عبد الله بن عبد الله
؟	؟	٤- شرف بن محمد
١٤٦٠	٨٦٥	٥- إبراهيم بن محمد
١٤٩٤	٩٠٠	٦- محمد بن إبراهيم
١٥٠٧	٩١٣	٧- أمير شرف
١٥٣٤	٩٤١	٨- شمس الدين بن شرف
١٥٧٨	٩٨٦	٩- مشرف بن شمس الدين (الاحتلال الصفوي)
-----	-----	

م- أمراء دينزلي (Denizli) (٧٣٥-٧٦٣هـ/١٣٣٤-١٣٦١) [إضافة]:

؟	؟ هـ	١- شجاع الدين تاتاج بك بن علي بك
١٣٣٤	٧٣٥	٢- مراد بك بن تاتاج بك

(1) (م.ع).

؟	؟	٣- إسحاق بن مراد
١٣٦١.	٧٦٣.	٤- عبد الله بن إسحاق

١٤٣- السلاطين العثمانيون (Osmanli Sultans) في تركيا (٦٩٩-١٣٤٢هـ/١٢٩٩-١٩٢٤):

١٢٩٩	٦٩٩ هـ	١- عثمان ١
١٣٢٤	٧٢٤	٢- أورخان
١٣٥٩	٧٦١	٣- مراد ١
١٤٠٢-١٣٨٩	٨٠٤-٧٩١	٤- بايزيد ١ [بيلدريم]
-----	-----	[الاحتلال التيموري ٨٠٤-٨٠٥]
١٤١٠-١٤٠٣	٨١٣-٨٠٦	٥- سليمان ١
١٤٢١-١٤٠٣	٨٢٤-٨٠٦	٦- محمد [جلبي] [حكم منفردا من ٨١٦هـ/١٤١٣]
١٤١٣-١٤١٠	٨١٦-٨١٣	٧- موسي جلبي
١٤٢١	٨٢٤	٨- مراد ٢ (١)
١٤٤٤	٨٤٨	٩- محمد ٢ الفاتح (١)
١٤٤٦	٨٤٩	مراد ٢ (٢)
١٤٥١	٨٥٥	محمد ٢ الفاتح (٢)
١٤٨١	٨٨٦	١٠- بايزيد ٢
١٥١٢	٩١٨	١١- سليم ١ جريم
١٥٢٠	٩٢٦	١٢- سليمان ٢ العظيم [القانوني]
١٥٦٦	٩٧٤	١٣- سليم ٢
١٥٧٤	٩٨٢	١٤- مراد ٣
١٥٩٥	١٠٠٣	١٥- محمد ٣
١٦٠٣	١٠١٢	١٦- أحمد ١
١٦١٧	١٠٢٦	١٧- مصطفى ١ (١)
١٦١٨	١٠٢٧	١٨- عثمان ٢
١٦٢٢	١٠٣١	مصطفى ١ (٢)
١٦٢٣	١٠٣٢	١٩- مراد ٤
١٦٤٠	١٠٤٩	٢٠- ابراهيم
١٦٤٨	١٠٥٨	٢١- محمد ٤
١٦٨٧	١٠٩٩	٢٢- سليمان ٣
١٦٩١	١١٠٢	٢٣- أحمد ٢
١٦٩٥	١١٠٦	٢٤- مصطفى ٢
١٧٠٣	١١١٥	٢٥- أحمد ٣
١٧٣٠	١١٤٣	٢٦- محمود ١
١٧٥٤	١١٦٨	٢٧- عثمان ٣
١٧٥٧	١١٧١	٢٨- مصطفى ٣
١٧٧٤	١١٨٧	٢٩- عبد الحميد ١
١٧٨٩	١٢٠٣	٣٠- سليم ٣
١٨٠٧	١٢٢٢	٣١- مصطفى ٤
١٨٠٨	١٢٢٣	٣٢- محمود ٢
١٨٣٩	١٢٥٥	٣٣- عبد المجيد ١
١٨٦١	١٢٧٧	٣٤- عبد العزيز
١٨٧٦	١٢٩٣	٣٥- مراد ٥
١٨٧٦	١٢٩٣	٣٦- عبد الحميد ٢
١٩٠٩	١٣٢٧	٣٧- محمد ٥ [رشاد]

١٩١٨	١٣٣٦	٣٨- محمد ٦ [وحيد الدين]
١٩٢٤-١٩٢٢	١٣٤٢-١٣٤١	٣٩- عبد المجيد ٢ (خليفة فقط)

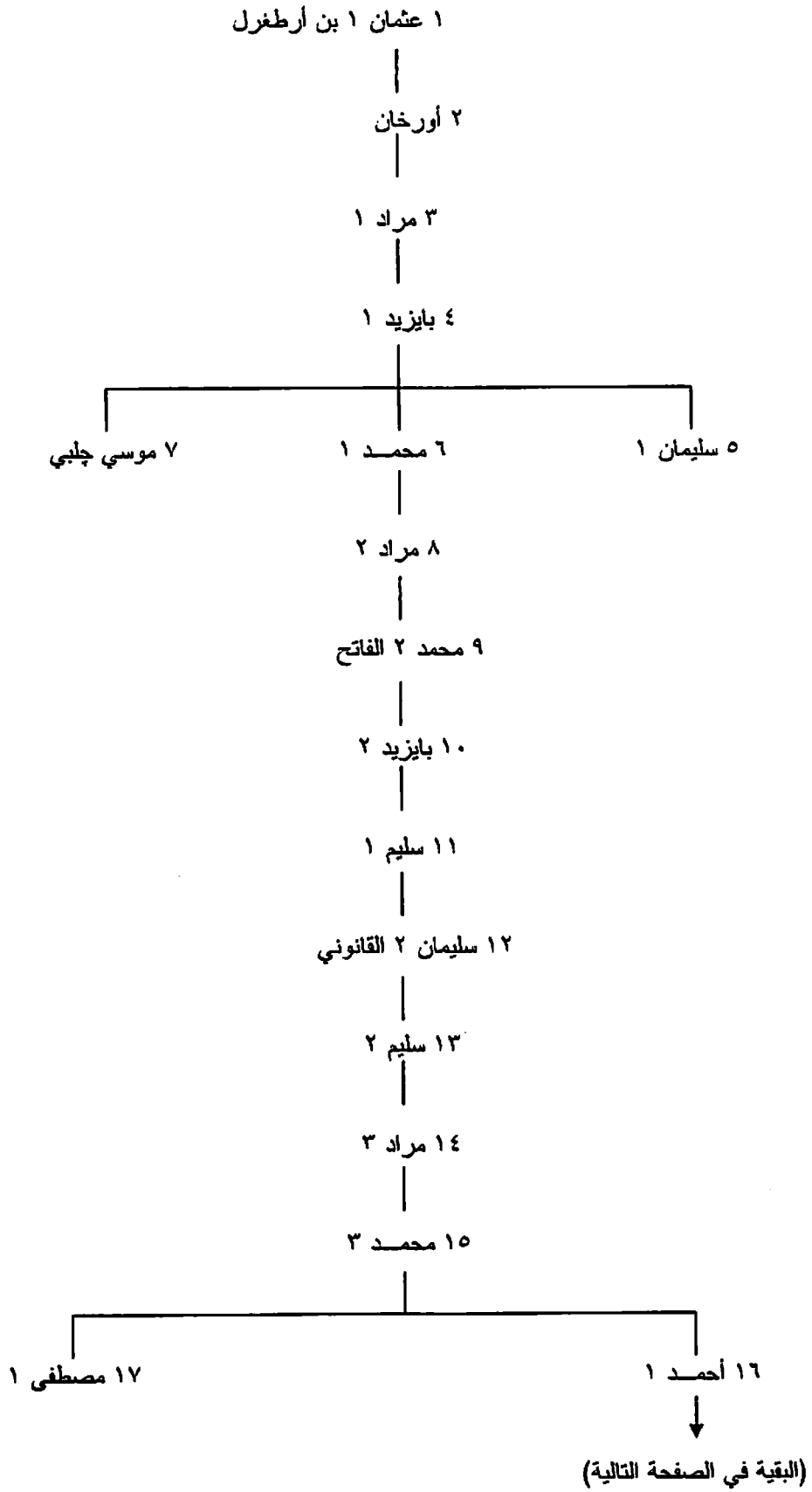

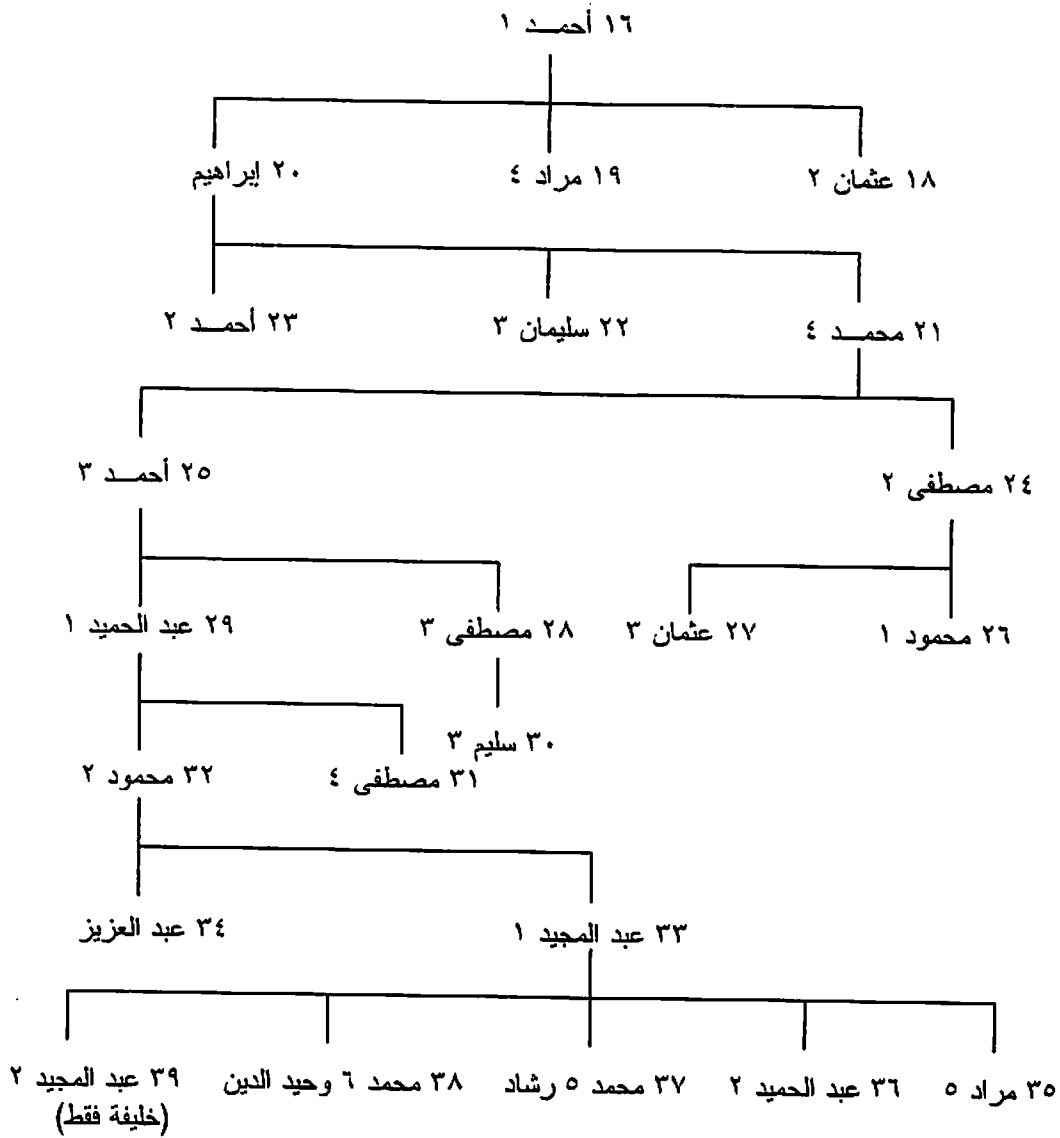

قبرص

١٤٤ - أسرة لوزينيون (Lusignan Dyn.) (١١٩٢-١٤٨٩):

١١٩٢	١- جي دو لوزينيون (ملك اورشليم) (أخو ١٣ في لامارش)
١١٩٤	٢- أموري (٢ في اورشليم) (ملك في ١١٩٧)
١٢٠٥	٣- أوج ١
١٢١٨	٤- إنري
١٢٥٣	٥- أوج ٢
١٢٦٧	٦- أوج ٣ (حفيد ١٠ في أنطاكية)
١٢٨٤	٧- جان ١
١٢٨٥	٨- إنري ٢
١٣٢٤	٩- أوج ٤
١٣٥٩	١٠- بيير ١
١٣٦٩	١١- بيير ٢
١٣٨٢	١٢- چاك ١
١٣٩٨	١٣- يانوس

۱۴۳۲	۱۴-۱۵ چان ۲
۱۴۶۴-۱۴۵۸	۱۵-شارلوت
۱۴۶۴-۱۴۵۸	۱۶-لويجي (ابن ۲۰ في سافويا)
۱۴۷۳-۱۴۶۰	۱۷-چاك ۲
۱۴۷۴-۱۴۷۳	۱۸-چاك ۳
۱۴۸۹-۱۴۷۳	۱۹-كاتارينا كورنارو

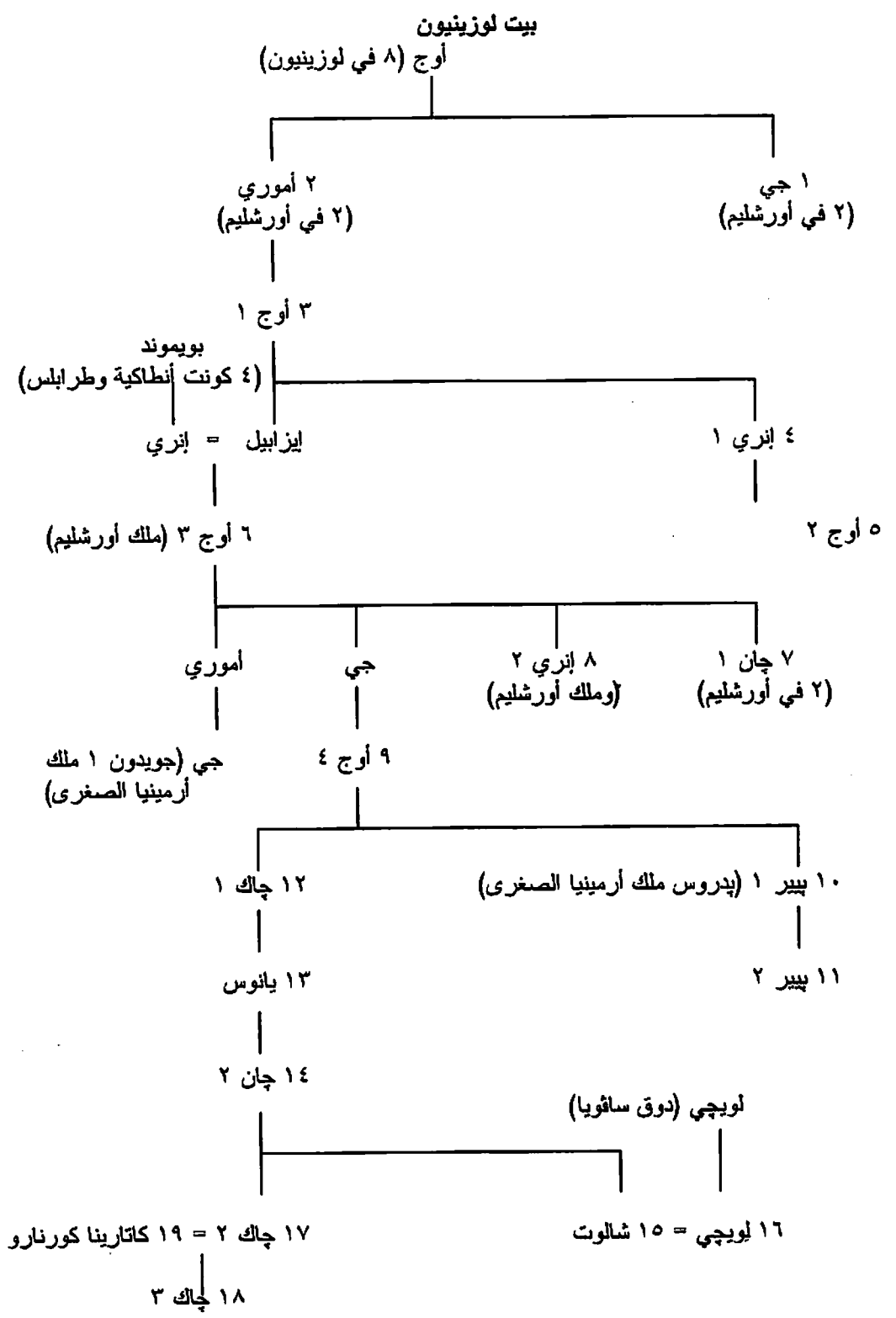

انظر أيضا شجرات الأنساب الأتية: ١- شجرات أنساب ملوك كل من أورشليم والدويلات الصليبية الأخرى. ٢- شجرة نسب ملوك أرمينيا الصغرى ٣- شجرة نسب أسرة هوتفيل في إيطاليا.

أرمينيا [أرمينية]

١٤٥- مملكة أوراردو (Urartu) [أراراط] (ح ٨٨٠-٩٠٠ ق.م) [أسرة سردوريان]:

٨٨٠ ق.م		١- أرامية
٨٤٤		٢- سردورية ١
٨٢٨ ح	ابن ٢	٣- إشيونية
٨١٠ ح	ابن ٣	٤- منواس
٧٨٥ ح	ابن ٤	٥- أرغيشية ١
٧٦٠ ح	ابن ٥	٦- سردورية ٢
٧٣٠ ح	ابن ٦	٧- روسا ١
٧١٤ ح	ابن ٧	٨- أرغيشية ٢
٦٨٥ ح	ابن ٨	٩- روسا ٢
٦٤٥ ح	ابن ٩	١٠- سردورية ٣
٦٢٥ ح		١١- إرمينا
٥٩٠-٦٠٥ ح		١٢- روسا ٣ (ابن ١١)

١٤٦- الملوك والأمراء (ح ٤٠١ ق.م-١٠٤٥):

١- أسرة يرفانتوني [يروانت (Orontid Dyn.)] (ح ٤٠١-٢٠٠ ق.م):

٤٠١ ق.م		١- يرفانت ١ [أورونتيس]
٣٤٤ ح	ابن ١	٢- يرفانت ٢
٣٣١ ح	ابن ٢	٣- ميثران (أو مهران) [ميثرانيس]
٣١٧ ح	ابن ٣ (?)	٤- يرفانت ٣
?	ابن ٤	٥- شام [ساموس]
٢٦٠ ح	ابن ٥	٦- أرشام [أرساميس]
٢٢٨ ح	ابن ٦	٧- إجزسيس [إكسركسيس]
٢١٢ ح	ابن ٦	٨- أبديشار [أبديسارس]
٢٠٠-٢١٢ ح	ابن ٦	٩- يرفانت ٤

ب- أسرة أرداشيسيان [أرتاكسياس Artaxiad Dyn.] (ح ٢٠٠-١ ق.م):

٢٠٠ ق.م		١- أرداشيس ١ [أرتاكسياس]
١٥٩		٢- ديكران ١ [تيجرانيس]
١٢٣		٣- أردافازت ١
٩٥		٤- ديكران ٢ الكبير
٥٦		٥- أردافازت ٢
٣٣		٦- أرداشيس
٢٠		٧- ديكران ٣
١-٦ ح		٨- ديكران ٤
١-٦ ح		٩- يرادو [إراتو]
١-٦ ح		١٠- أردافازت ٣

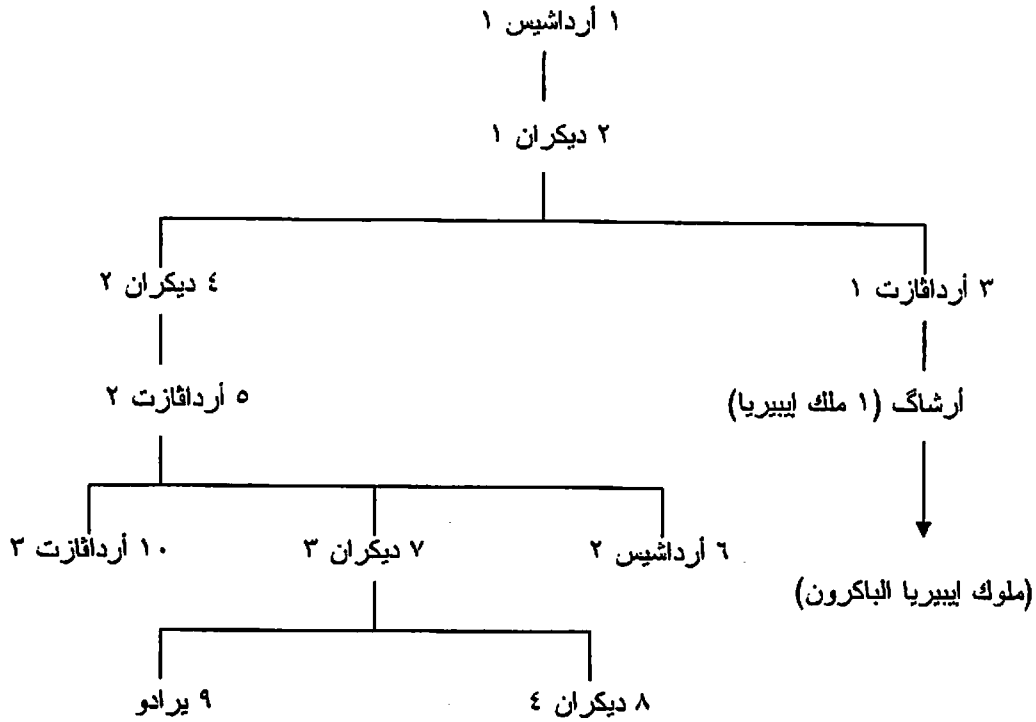

انظر أيضا شجرة نسب ملوك أرمينيا جورجيا وحكامهما.

ج- ملوك أرمينيا (٢-٥٤):

٢	١- أريوبازان (ملك أتروپاتيني)
٤	٢- أردافازت ٤ (ملك أتروپاتيني) (ابن ١)
٦	٣- ديكران ٥ (حفيد رقم ١ في اليهودية)
١٢	٤- واران (نون ١ ملك پارثيا)
١٦	٥- أورود (ابن ٢ في پارثيا)
١٨	٦- أرداشيس ٣ [أرتاكسياس] (ابن ١١ في بونتوس)
٣٤	٧- أرشاگ (أخو ٥)
٣٥	٨- مهرداد (أخو ١٠ في ايبيريا)
٥٤-٥١	٩- رادميست (ابن ١٠ في ايبيريا)

عنهم: انظر شجرات نسب كل من: ملوك أتروپاتيني، وأسرة هيروديس في اليهودية، والأسرة الأرشاكية [الأشكانية] في پارثيا، وملوك بونتوس و ايبيريا.

د- الأسرة الأرشاكونية [الأرشاكية Arsacid Dyn.] في أرمينيا (٥٤-٤٢٨):

٥٤	١- درتاد ١ (١) (ابن ٢٧ في پارثيا)
٦٠	٢- ديكران ٦ (ابن أخي ٣ في ملوك أرمينيا)
٦٣	درتاد ٢ (٢)
٩٨	٣- أشخدار [أكسداريس] (ابن ٢٩ في پارثيا)
١١٤	٤- سانادروج [ساناتروك] (ابن أخي ٣٣ في پارثيا)
١١٧	٥- فاغارش ١ [فولجاسيس] (ابن ٤)
١٤٠	٦- سوهاييم [سُحيم] (ملك حمص) (١)
١٦١	٧- باكور (ابن ٣٣ في پارثيا)
١٦٣	سوهاييم (٢)

١٨٠	٨- فاغارش ٢ (والجاش ٤ في پارثيا)
١٩١	٩- خوسروف ١ [خسرو] (ابن ٨)
٢١٦	١٠- درتاد ٢ (ابن ٩)
٢٥٢	١١- ورميزت (هرمزد ١ في ايران)
٢٩٣-٢٧٢	١٢- نرسيه (ملك ايران، في الشرق فقط من ٢٧٩)
٢٨٧-٢٧٩	١٣- خوسروف ٢ (في الغرب)
٢٩٨-٢٨٧	١٤- درتاد ٣ (في الغرب، كل أرمينيا في ٢٩٣)
٢٩٨	١٥- درتاد ٤
٣٣٠	١٦- خوسروف ٣
٣٣٩	١٧- درتاد أرشاگ ٢
٣٦٨	١٨- پاپ
٣٧٤	١٩- ورازتاد
٣٩٠-٣٧٩	٢٠- أرشاگ ٣ (في الغرب فقط من ٣٨٤)
٣٨٦-٣٧٩	٢١- فاغارشاگ (في الغرب فقط من ٣٨٤)
٤٠١-٣٨٤	٢٢- خوسروف ٤ (في الشرق)
٤١٧-٤٠١	٢٣- فراشاپوه (في الشرق)
٤١٧-٤٠١	٢٤- شاپوه [شاپور] (في الشرق) (ابن ١٥ في ايران)
٤٢٢-٤١٧	٢٥- أرداشيس ٤ (في الشرق) (ابن ٢٣)

عنهم انظر شجرات الأنساب الآتية: ١- شجرة نسب ملوك أرمينيا وجورجيا وأمرائهما. ٢- شجرة نسب الأسرتين الأرشاكية والساسانية في إيران.

هـ- الولاة والأمراء في أرمينيا (الحكام الرئيسيون فقط) (ح ٤٤٢-٨٨٥):

٤٥١-٤٤٢ ح	١- قاساك (١ في سيونيا)
٥٠٥-٤٨٥ ح	٢- فاهان ماميجونيان [ماميكونيان]
٥١٤-٥٠٥ ح	٣- فرد ماميجونيان
٥٤٨-٥١٨	٤- محيج ١ جنوني
٥٧٦-٥٧٤	٥- فيليبوس السيوني
٦٣١-٦٢٨ ح	٦- قاراز ديروتس باغارادوني [بجراط، بقرادوني]
٦٣٥-٦٢٨	٧- محيج ٢
٦٣٨-٦٣٥	٨- دافيد ساهاروني
٦٥٥-٦٣٨	٩- تيودوروس رشدوني
٦٥٨-٦٥٥	١٠- هامازاسب ماميجونيان
٦٨٤-٦٦٢ ح	١١- كريكور ١ ماميجونيان
٦٩٠-٦٨٦ ح	١٢- أشود ١ باغارادوني (حفيد ٦)
٦٩١-٦٨٩ ح	١٣- نرسيه جمسارجان
٧١١-٦٩١ ح	١٤- سمباد ١ باغارادوني (ابن أخي ١٢)
٧٤٨-٧٣٢	١٥- أشود ٢ باغارادوني (ابن أخي ١٢)
٧٥٠-٧٤٨	١٦- كريكور ٢ ماميجونيان
٧٦١-٧٥٥ ح	١٧- ساهاك [إسحق] باغارادوني (ابن أخي ١٢)
٧٧٢-٧٦١	١٨- سمباد ٢ باغارادوني (ابن ١٥)
٧٨٥-٧٨٠ ح	١٩- داچاد أنجيواتشي
٨٢٦-٨٠٦	٢٠- أشود ٣ باغارادوني
٨٥٥-٨٢٦	٢١- سمباد ٣ باغارادوني
٨٥٢-٨٣٠	٢٢- باغاراد باغارادوني
(٨٩٠)-٨٥٦	٢٣- أشود ٤ باغارادوني (ملك أرمينيا في ٨٨٥)

و- أسرة باغارادوني [بجرات Bagratid Dyn.] ملوك أرمينيا (٨٨٥-١٠٤٥):

٨٨٥	١- أشود ١ الكبير
٨٩٠	٢- سمباد ١
٩١٤	٣- أشود ٢
٩٢٨	٤- عباس
٩٥٢	٥- أشود ٣
٩٧٧	٦- سمباد ٢
٩٨٩	٧- جاجيگ ١
١٠٤٠-١٠٢٠	٨- هوفهانيس [يوحنا] سمباد ٣
١٠٣٩-١٠٢١	٩- أشود ٤
١٠٤٥-١٠٤٢	١٠- جاجيگ ٢

عنهم انظر شجرة نسب أسرة باغارادوني فيما يلي.

١٤٧- الدويلات الصغرى:

١- أسرة هايك (Haykid Dyn.) في سيونيا (Siunia) [سونيك] (ح ٨٠٠-١١١٦):

٨٢١-٨٠٠ ح	١- فاساك ٣
٨٣١-٨٢١	٢- ساهاك ٢ [إسحق] (في الغرب)
٨٤٨-٨٢١	٣- فيليبوس (في الشرق)
٨٥١-٨٣١	٤- كريكور- سوبان ١ (في الغرب)
٨٥١-٨٤٨	٥- بابجين (في الشرق)
٨٥٩-٨٥١	٦- فاساك ٤ (في الغرب)
٨٩٢-٨٥١	٧- فاساك ٥ (في الشرق)
٩١٢-٨٥٩	٨- كريكور- سوبان ٢ (في الغرب)
٩٠٨-٨٩٢	٩- أشود (في الشرق)
٩٤٩ ح-٩٠٩	١٠- سمباد ١ (في الشرق)
٩١٤ ح-٩	١١- ساهاك ٣ (في الغرب)
٩٢٠ ح-٩١٤	١٢- فاساك ٦ (في الغرب)
٩٩٨-٩٥٠ ح	١٣- سمباد ٢ (ملك في ح ٩٧٠)
١٠١٩-٩٩٨ ح	١٤- فاساك ٧
١٠١٩ ح-٩	١٥- سمباد ٣
١٠٧٢-٩	١٦- كريكور ٣
١٠٩٤-١٠٧٢ ح	١٧- سينيكريم [سنخاريب] الجاردوماني
١١١٦-١٠٩٤	١٨- كريكور ٤

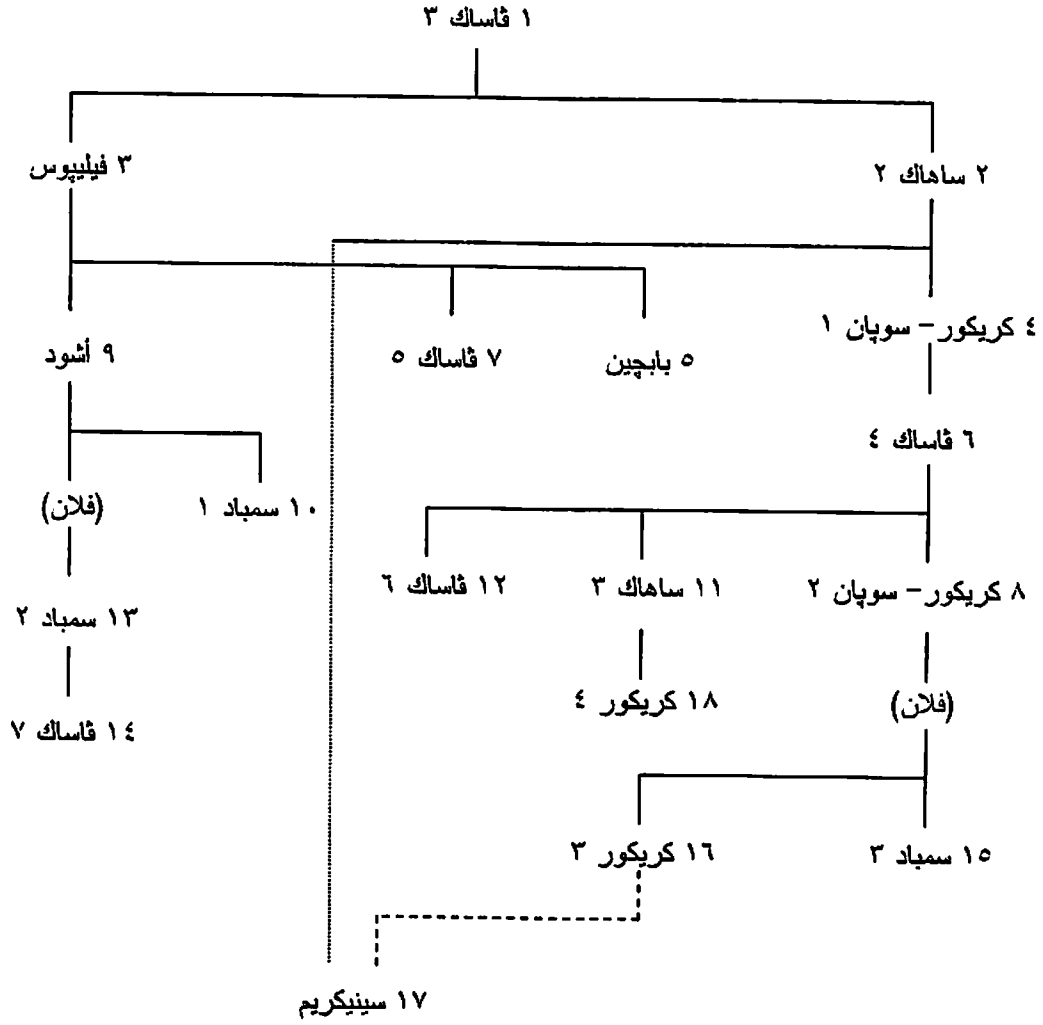

ب- أسرة أردروني [آرتسروني Artsrunid Dyn.] في بسفرجان (Vaspurakan) (٧١٢-١٠٢١):

٧٦٢		١- هامازاسپ ١
٧٨٥	ابن ١	٢- جاجيگ
٨٠٠ ح	ابن ٢	٣- هامازاسپ ٢
٨٣٦	ابن ٣	٤- اشود ١ (١)
٨٥٧	ابن ٤	٥- كريكور ترينيج (١)
٨٦٨		اشود ١ (٢)
٨٧٤		كريكور ترينيج (٢)
٨٨٧		٦- اشود ٢
٩٠٣		٧- خاتشيك - جاجيگ (ملك في ٩٠٨)
٩٣٦		٨- ترينيج - اشود
٩٥٣		٩- أبو سهل - هامازاسپ
٩٧٢		١٠- اشود - ساهاك
٩٨٣		١١- جورچين - خاتشيك
١٠٠٣-١٠٢١		١٢- سينيكريم - هوفانيس

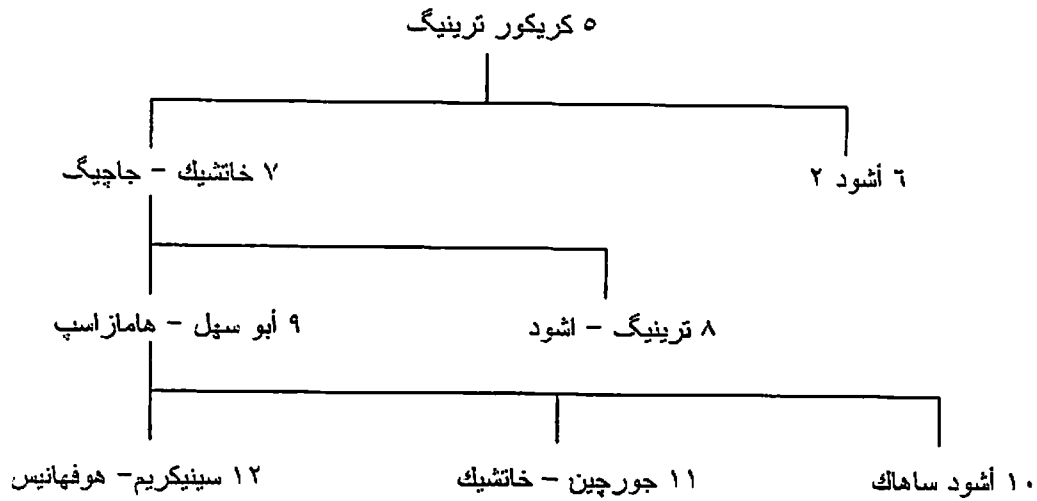

ج- ملوك قارص (Kars) [قرص] من أسرة باغارادوني [بجراط Bagratids] (٩٦٢-١٠٦٤):

٩٦٢	١- موشيخ (ابن ٤ في أرمينيا)
٩٨٤	٢- عباس ١
١٠٦٤-١٠٢٩	٣- جاجيگ عباس ٢

د- ملوك لوري من أسرة باغارادوني (٩٨٢-١٠٨١):

٩٨٢	١- جورجين ١ (ابن ٥ في أرمينيا)
٩٨٩	٢- دافيد
١٠٨١-١٠٤٦	٣- جورجين ٢ كويريكي

عن ملوك كل من قارص ولوري من أسرة باغارادوني انظر شجرة نسب الأسرة فيما يلي.

١٤٨- الأسر الحاكمة المسلمة:

١- بنو شاه أرمن (Shah - Armanid Dyn.) [ينو سَمان القطبي] [في خلاط] (٤٩٣- ٦٠٤هـ/ ١١٠٠- ١٢٠٧):

١١٠٠	٤٩٣ هـ		١- سَمان القطبي
١١١٢	٥٠٦	ابن ١	٢- ظهير الدين إبراهيم شاه أرمن بن سَمان
١١٢٧	٥٢١	ابن ١	٣- أحمد
١١٢٨	٥٢٢	ابن ٢	٤- ناصر الدين سَمان ٢
١١٨٣	٥٧٩		٥- سيف الدين بكتمر
١١٩٣	٥٨٩	ابن ٤	٦- بدر الدين أَسَنقَر [مملوك رقم ٢]
١١٩٨	٥٩٤		٧- شجاع الدين قَتَلغ (مملوك حكم سبعة أيام فقط)*
١١٩٨	٥٩٤		٨- المنصور محمد (ابن ٥)
١٢٠٧-١٢٠٦	٦٠٤-٦٠٣		٩- عز الدين بَلبن [مملوك]

ب- بنو سَلق (Saltuqid Dyn.) في إرضروم (Erzerum) [أرزن الروم] (٤٩٦- ح ٥٩٨هـ/ ١١٠٢- ١٢٠١):

١١٠٢	٤٩٦ هـ		١- علي بن أبي القاسم
------	--------	--	----------------------

ح ١١٥٣	ح ٥٤٨	ابن ١	٢- عز الدين سلدق (ابن ١)
ح ١١٦٤	ح ٥٦٠	ابن ٢	٣- ناصر الدين محمد (ابن ٢)
ح ١١٨٤	ح ٥٨٠	ابن ٣	٤- المظفر ملكشاه (ابن ٣)
ح ١٢٠١-١١٩٣	ح ٥٩٨-٥٩٠	ابن ٤	٥- علاء الدين أبو منصور (ابن ٤)

ج- سلاجقة (Seljuk Dyn.) إرضروم [أرزن الروم] [٥٩٨-٥٦٢٨-١٢٠١/١٢٣٠]:

١٢٠١	٥٩٨ هـ	١- مغيث الدين طغرل شاه (ابن ٥ في سلاجقة الروم)
١٢٣٠-١٢٢٥	٦٢٨-٦٢٢	٢- ركن الدين جهان شاه (ابن ١)

عن شجرة نسبهم انظر شجرة نسب السلاجقة المجمعة في كرمان.

جورجيا [الكرج]

١٤٩- الأسر الحاكمة المبكرة في أيبيريا (Iberia):

١- ملوك أيبيريا (٢٩٩ ق.م-١٨٩م):

٢٩٩ ق.م	١- پارناغاز ١
٢٣٤	٢- سورماج ١
١٥٩	٣- ميريان ١
١٠٩	٤- پارناجوم
٩٠	٥- أرشاگ ١ (ابن ٣ في أرمنييا)
٧٨	٦- أرتوج
٦٣	٧- پارناغاز ٢ بارتوم
٣٠	٨- ميريان ٢
٢٠	٩- أرشاگ ٢
١م	١٠- پارسمان ١ أديرك
٥٨	١١- مهردات ١
١٠٦	١٢- أمازاسب ١
١١٦	١٣- پارسمان ٢
١٣٢	١٤- راداميس
١٣٥	١٥- پارسمان ٣
١٨٩-١٨٥	١٦- أمازاسب ٢

ب- الأسرة الأرشاكونية [الأرشاكية Arsacid Dyn.] في أيبيريا (١٨٩-٢٨٤):

١٨٩	١٧- ريف العادل (ابن ٣٦ في پارثيا)
٢١٦	١٨- فاتشيه
٢٣٤	١٩- باكور ١
٢٦٥-٢٤٩	٢٠- مهردات ٢
٢٦٥-٢٦٠	٢١- أمازاسب ٣
٢٨٤-٢٦٥	٢٢- أسپاجور

ج- أسرة خوسروف (Chosroid Dyn.) في أيبيريا (٢٨٤-٥٨٠):

٢٦١-٢٨٤	٢٣- ميريان ٣
---------	--------------

٣٦١-٣٤٥	٢٤- ريف ٢
٣٦١	٢٥- سورماج
٣٦٣	٢٦- باكور ٢
٣٦٥	٢٧- مهورات ٣
٣٨٠	٢٨- باكور ٣
٣٩٤	٢٩- تيردات
٤٠٦	٣٠- پارسمان ٤
٤٠٩	٣١- مهورات ٤
٤١١	٣٢- ارشيل
٤٣٥	٣٣- مهورات ٥
٤٤٧	٣٤- فاخنانج ١ جورجاسال
٥٢٢	٣٥- داشي
٥٣٤	٣٦- باكور ٤
٥٤٧	٣٧- پارسمان ٥
٥٦١	٣٨- پارسمان ٦
٥٨٠-٩	٣٩- باكور ٥

د- بنو جعفر في تفليس (Tbilisi) (٢٩٩-٤٦١هـ/٩١٢ - ١٠٦٩) [إضافة]:

٩١٢	٢٩٩هـ		١- جعفر بن علي
٩٨١-٩٥٣	٣٤٣-٣٤٢	ابن ١	٢- منصور بن جعفر ١
٩٨١-٩٧٤	٣٧٠-٣٦٤	ابن ٢	٣- جعفر بن منصور
١٠٠٣-٩٩٦	٣٩٤-٣٨٦	ابن ٣	٤- علي بن جعفر
١٠٤٦-١٠٣٠	٤٣٨-٤٢١	ابن ٤	٥- جعفر بن علي ٢
١٠٦٩-١٠٤٦	٤٦١-٤٣٨	ابن ٥	٦- منصور بن جعفر ٢

١٥٠- أمراء إيبيريا وملوكها (٥٨٨-١٠٠٨):

٥٨٨	١- جوارام ١
٥٩٠	٢- ستيفان ١
٦٢٧	٣- أدارناسي ١ (ملك كاخيي) (ابن ٣٩ في إيبيريا)
٦٤٠ ح	٤- ستيفان ٢ (١ في كاخيي)
٦٥٠ ح	٥- أدارناسي ٢ (ملك كاخيي)
٦٨٤	٦- جوارام ٢
٦٩٣ ح	٧- جوارام ٣
٧٤٨ ح	٨- أدارناسي ٣ نيرسياني
٧٦٠ ح	٩- نيرسي (ابن ٨)
٧٨٦-٧٧٩ ح	١٠- ستيفان ٣
٨٣٠-٨١٣	١١- أشود ١ باغارديوني [جراط، بقرادوني] (الحفيد الأعلى ل ١٥ في أرمينيا)
٨٧٦-٨٤٢	١٢- باغاراد ١ [جراط]
٨٨١-٨٧٦	١٣- دافيت
٨٩١-٨٨١	١٤- جورجين ١
٩٢٣-٨٨٨	١٥- أدارناسي ٤ (ملك)
٩٣٧-٩٢٣	١٦- دافيت ١ (ملك)
٩٥٤-٩٢٣	١٧- أشود ٢
٩٥٨-٩٣٧	١٨- سمباد (ملك)
٩٩٤-٩٥٨	١٩- باغاراد ٢ (ملك)

٩٦١-٩٥٨	٢٠- أدارناسي ٥
١٠٠٠-٩٩٠	٢١- دافيت ٢
١٠٠٨-٩٧٥	٢٢- جورجين ٢ (ملك)
(١٠١٤)-١٠٠٠	٢٣- باغاراد ٣ (ملك جورجيا في ١٠٠٨)

١٥١- أبخازيا (Abkhazia) وكاخيتي (Kakheti):

١- أسرة أنجاباد (Anchabad Dyn.) ملوك أبخازيا (ح ٧٩٠-١٠٠٨):

٧٩٠ ح	١- ليفان ١
٨١١	٢- ثيودوسيوس ١
٨٣٧	٣- ديميتري ١
٨٧٢	٤- جيورجي ١
٨٧٨	٥- يوهانيس شافلياني
٨٨٠	٦- أدارناسي (ابن ٥)
٨٨٧	٧- باغاراد ١
٨٩٨	٨- كونستانتين
٩١٦	٩- جيورجي ٢
٩٦٠	١٠- ليفان
٩٦٩	١١- ديميتري ٢
٩٧٦	١٢- ثيودوسيوس ٢
(١٠١٤)-٩٧٨	١٣- باغاراد ٢ (٣ في أيبيريا، ملك جورجيا في ١٠٠٨)

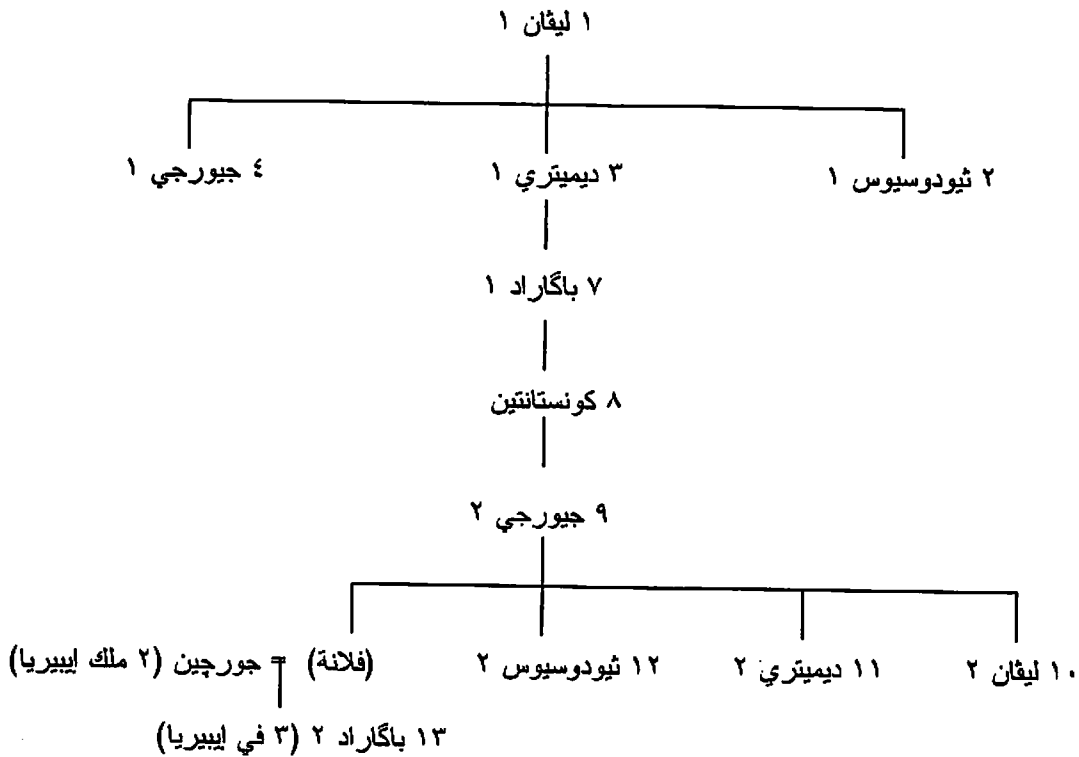

انظر أيضا شجرة نسب أمراء أيبيريا وجورجيا وملوكهما.

ب- أسرة خوسروف (Chosroid Dyn.) في كاخيتي (٥٨٠-٨٠٧):

٥٨٠	١- أدارناسي ١
-----	---------------

٦٧٣ ح	٢- ستيفان ١
٦٥٠ ح	٣- أدارناسي ٢
٦٨٥ ح	٤- ستيفان ٢
؟	٥- ميرياني
٧٣٦	٦- أرشيل
٨٠٧-٧٨٦	٧- چوانشير

ج- أمراء كاخيبي (٨٠٧-١٠٢٩):

٨٠٧	٨- جريجول
٨٢٧	٩- داتشي
٨٣٩	١٠- صامويل
٨٦١	١١- جابرييل
٨٨١	١٢- پادالا ١
٨٩٣	١٣- كويريكي ١
٩١٨	١٤- پادالا ٢
٩٢٩	١٥- كويريكي ٢
٩٧٦	١٦- دافيت ١
١٠٢٩-١٠١٠	١٧- كويريكي ٣ (ملك)

د- ملوك كاخيبي من أسرة باغاراديوني (١٠٣٩-١١٠٥):

١٠٣٩	١٨- جاجيگ باغارادوني (ابن ٢ في لوري)
١٠٥٨	١٩- أغسارتان ١
١٠٨٤	٢٠- كويريكي ٤
١١٠٥-١١٠٢	٢١- أغسارتان ٢

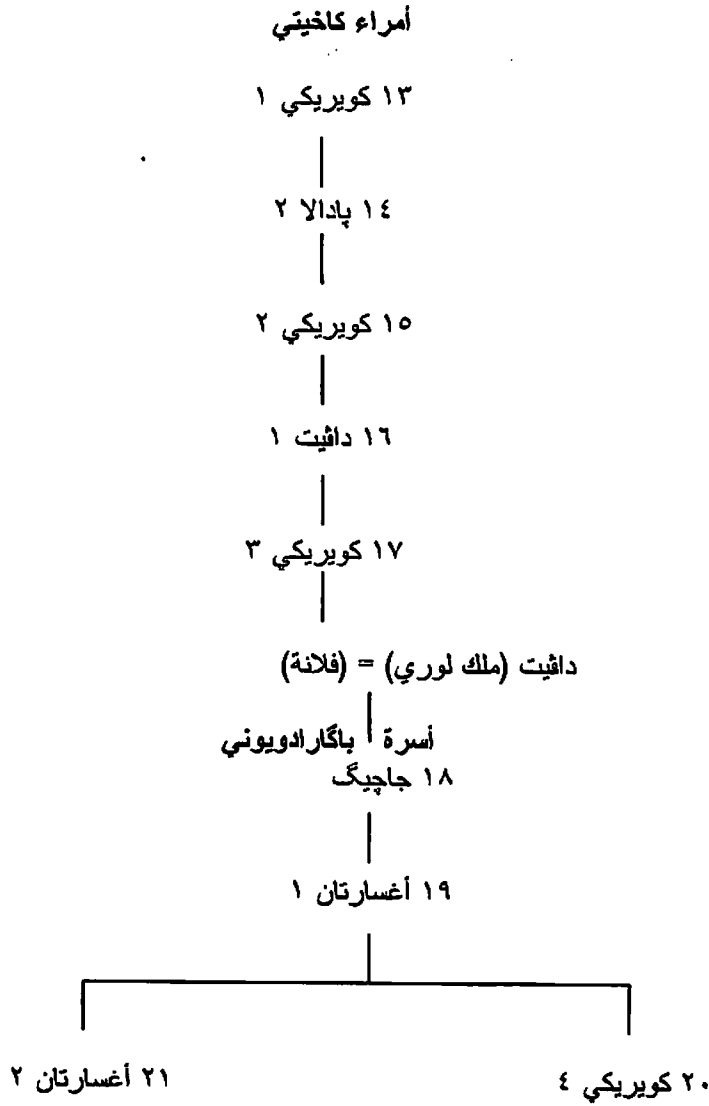

انظر أيضا شجرة نسب أسرة باغارادويوني.

١٥٢ - الملوك من أسرة باغارادويوني [بجراط Bagratid Dyn. (١٠٠٨-١٤٩٠):

١٠٠٨	١- باغاراد ٣ [بجراط] (ملك إيبيريا وأبخازيا)
١٠١٤	٢- جيورجي ١
١٠٢٧	٣- باغاراد ٤
١٠٧٢	٤- جيورجي ٢
١٠٨٩	٥- دافيت ٣
١١٢٥	٦- ديميتري ١ (١)
١١٥٥	٧- دافيت ٤
١١٥٥	ديميتري ١ (٢)
١١٨٤-١١٥٦	٨- جيورجي ٣
١٢١٢-١١٧٩	٩- تامار (ملكة)
١٢٢٣-١٢١٢	١٠- جيورجي ٤
١٢٤٥-١٢٢٣	١١- روسودان (ملكة)
١٢٥٨-١٢٥٠	١٢- دافيت ٥ [نارين] (ملك إيميريتي في ١٢٥٨)

١٢٦٩-١٢٥٠	١٣- دافيت ٦ [ألوغ]
١٢٧٣	١٤- ديميتري ٢
١٢٨٩	١٥- فاخنانج
١٢٩٢	١٦- دافيت ٧
١٣٠١	١٧- فاخنانج ٣
١٣٠٧	١٨- جيورجي ٥
١٣١٤	١٩- جيورجي ٦
١٣٦٠-١٣٤٦	٢٠- دافيت ٨
١٣٩٥-١٣٥٥	٢١- باغاراد ٥
١٤٠٥-١٣٩٥	٢٢- جيورجي ٧
١٤١٢-١٤٠٥	٢٣- كونستانتين ١
١٤٤٢-١٤٠٨	٢٤- ألكسندر ١
١٤٤٦-١٤٤٢	٢٥- فاخنانج ٤
١٤٥٣-١٤٤٦	٢٦- ديميتري ٣
١٤٦٥-١٤٤٦	٢٧- جيورجي ٨ (ملك كاخيتي في ١٤٦٦)
١٤٧٨-١٤٦٥	٢٨- باغاراد ٦ (٢ في ايميريتي)
(١٥٠٥)-١٤٦٥	٢٩- كونستانتين ٢ (ملك كارتلي في ١٤٩٠)

١٥٣- الممالك المتأخرة لأسرة باغاراديني:

١- ملوك كارتلي (Kartli) (١٤٩٠-١٨٠٠):

١٤٩٠	١- كونستانتين ٢ (ملك جورجيا)
١٥٠٥	٢- دافيت ٩
١٥٢٤	٣- جيورجي ٩
١٥٣٥	٤- لوارساب ١
١٥٥٨	٥- سقيمون ١ (١)
١٥٦٩	٦- دافيت ١٠ داود خان
١٥٧٨	سقيمون ١ (٢)
١٦٠٠	٧- جيورجي ١٠
١٦٠٣	٨- لوارساب ٢
١٦١٤	٩- باغاراد ٧
١٦١٩	١٠- سقيمون ٢
١٦٢٩	١١- تايموراز ١ (ملك كاخيتي)
١٦٣٢	١٢- رستم ميرزا (وملك كاخيتي)
١٦٥٨	١٣- فاخنانج ٥ شاه نواز ١
١٦٧٦	١٤- جيورجي ١١ شاه نواز ٢ (١)
١٦٨٨	١٥- ايراكلي ١ نزار علي خان (حفيد ١١)
١٧٠٣	جيورجي ١١ (٢)
١٧٠٩	١٦- كايوسرو
١٧١١	١٧- فاخنانج ٦ حسين قلي خان (١)
١٧١٤	١٨- ايسي علي قلي خان (١)
١٧١٦	١٩- بكر شاه نواز ٣
١٧١٩	فاخنانج ٦ (٢)
١٧٢٧-١٧٢٤	ايسي علي قلي خان (٢)

١٧٣٧-١٧٣٦	٢٠- أرشيل عبد الله بك
١٧٤٤	٢١- تايموراز ٢ (ملك كاخيتي)
١٧٦٢	٢٢- ايراكلي ٢ (ملك كاخيتي)
١٨٠٠-١٧٩٨	٢٣- جيورجي ١٢ (ملك كاخيتي)

ب- ملوك كاخيتي (Kakheti) (١٨٠٠-١٤٦٦):

١٤٦٦	١- جيورجي ١ (٨ في جورجيا)
١٤٧٦	٢- أليكسندر ١
١٥١١	٣- جيورجي ٢
١٥١٣	٤- دافيت ١ (٩ في كارثلي)
١٥٢٠	٥- ليفان
١٥٧٤	٦- أليكسندر ٢ (١)
١٦٠٣	٧- دافيت ٢
١٦٠٣	أليكسندر ٢ (٢)
١٦٠٥	٨- كونستانتين ١
١٦١٤-١٦٠٥	٩- تايموراز ١ (١)
١٦١٦-١٦١٥	تايموراز ١ (٢)
١٦٣٢-١٦٢٣	تايموراز ١ (٣)
١٦٤٨-١٦٣٦	تايموراز ١ (٤)
١٦٥٦-١٦٤٨	١٠- رستم ميرزا (ملك كارثلي)
١٦٧٥-١٦٦٤	١١- أرشيل شاه نزار خان (ملك ايميريتي)
١٦٧٦-١٦٧٥	١٢- ايراكلي ١ نزار علي خان
١٧٠٣	١٣- دافيت ٣ إمام قلي خان
١٧٢٢	١٤- كونستانتين ٢ محمود قلي خان
١٧٣٢	١٥- تايموراز ٢ (١)
١٧٣٦	١٦- أليكسندر ٣
١٧٣٨	تايموراز ٢ (٢)
١٧٤٤	١٧- ايراكلي ٢
١٨٠٠-١٧٩٨	١٨- جيورجي ٣ (١٢ في كارثلي)

ج- ملوك ايميريتي (Imereti) (١٨١٠-١٢٥٨):

١٢٥٨	١- دافيت ١ (٥ في جورجيا)
١٢٩٣	٢- كونستانتين ١
١٣٢٧	٣- ميشيل
١٣٣٠	٤- باغاراد ١
١٣٧٢	٥- أليكسندر ١
١٣٩٢-١٣٨٩	٦- جيورجي ١
١٣٩٦	٧- كونستانتين ٢
١٤٠١	٨- ديميتري (والي)
١٤٧٨-١٤٥٥	٩- باغاراد ٢ (ابن أخي ٢٤ في جورجيا)
١٤٨٤	١٠- أليكسندر ٢
١٥١٠	١١- باغاراد ٣

۱۵۶۵	۱۲- جيورجي ۲
۱۵۸۵	۱۳- کونستانئين ۳
۱۵۸۵	۱۴- ليفان
۱۵۸۸	۱۵- رستم (۱)
۱۵۸۹	۱۶- باگاران ۴
۱۵۹۰	رستم (۲)
۱۶۰۴	۱۷- جيورجي ۳
۱۶۳۹	۱۸- اليکسندر ۳
۱۶۶۰	۱۹- باگاران ۵ (۱)
۱۶۶۱	۲۰- فاخنانج (۱)
۱۶۶۱	۲۱- ارشيل (۱) (وملك کاخيتي) (ابن ۱۳ في کارتلي)
۱۶۶۳	۲۲- ديميتري (ملك جوريا)
۱۶۶۴	باگاران ۵ (۲)
۱۶۶۸	فاخنانج (۲)
۱۶۶۸	باگاران ۵ (۳)
۱۶۷۸	ارشيل (۲)
۱۶۷۹	باگاران ۵ (۴)
۱۶۸۱	۲۳- جيورجي ۴ (۳ في جوريا)
۱۶۸۳	۲۴- اليکسندر ۴ (۱)
۱۶۹۰	ارشيل (۳)
۱۶۹۱	اليکسندر ۴ (۲)
۱۶۹۵	ارشيل (۴)
۱۶۹۶	۲۵- جيورجي ۵
۱۶۹۸	ارشيل (۵)
۱۶۹۹	۲۶- سقيمون
۱۷۰۱	۲۷- ماميا (۳ في جوريا)
۱۷۰۲	۲۸- جيورجي ۶ (۱)
۱۷۱۱	ماميا (۲)
۱۷۱۱	جيورجي ۶ (۲)
۱۷۱۳	ماميا (۳)
۱۷۱۳	جيورجي ۶ (۳)
۱۷۱۶	۲۹- جيورجي ۷ (۴ في جوريا)
۱۷۲۰	۳۰- اليکسندر ۵
۱۷۵۱	۳۱- سولومون ۱ (۱)
۱۷۶۵	۳۲- تايوراز
۱۷۶۵	سولومون ۱ (۲)
۱۷۸۴	۳۳- دافيت ۲
۱۸۱۰-۱۷۸۹	۳۴- سولومون ۲

شجرات أنساب ملوك أرمينيا وجورجيا وأمراةهما، لوحة (أ): ملوك أيبيريا الأوائل من أسر أرتاشيسيان
وخوسروف والأسرة الأرشاكونية

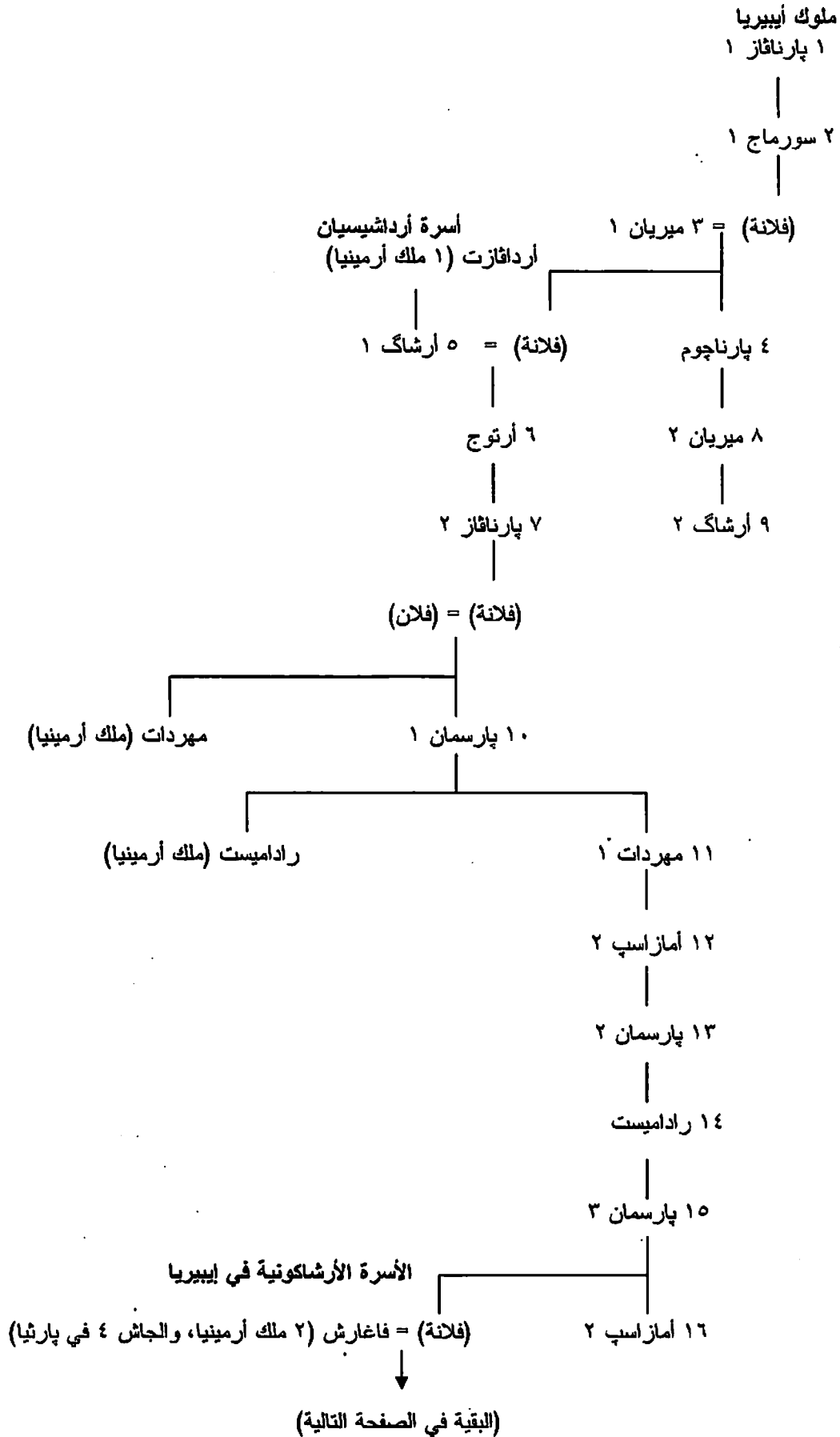

(فلانة) = فاغارش (٢ ملك أرمينيا، فالجاش ٤ في پارثيا)

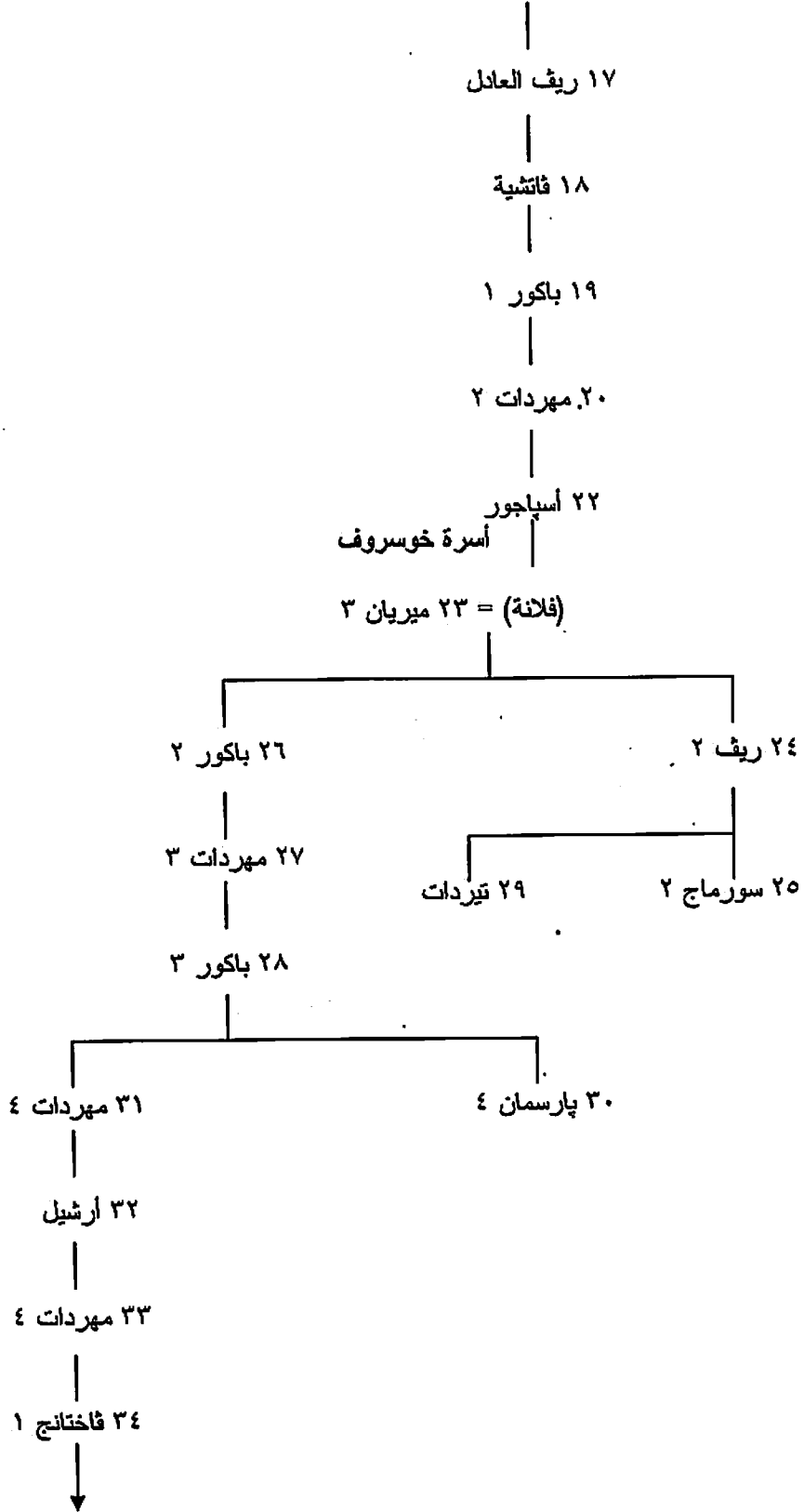

(البقية في الصفحة التالية)

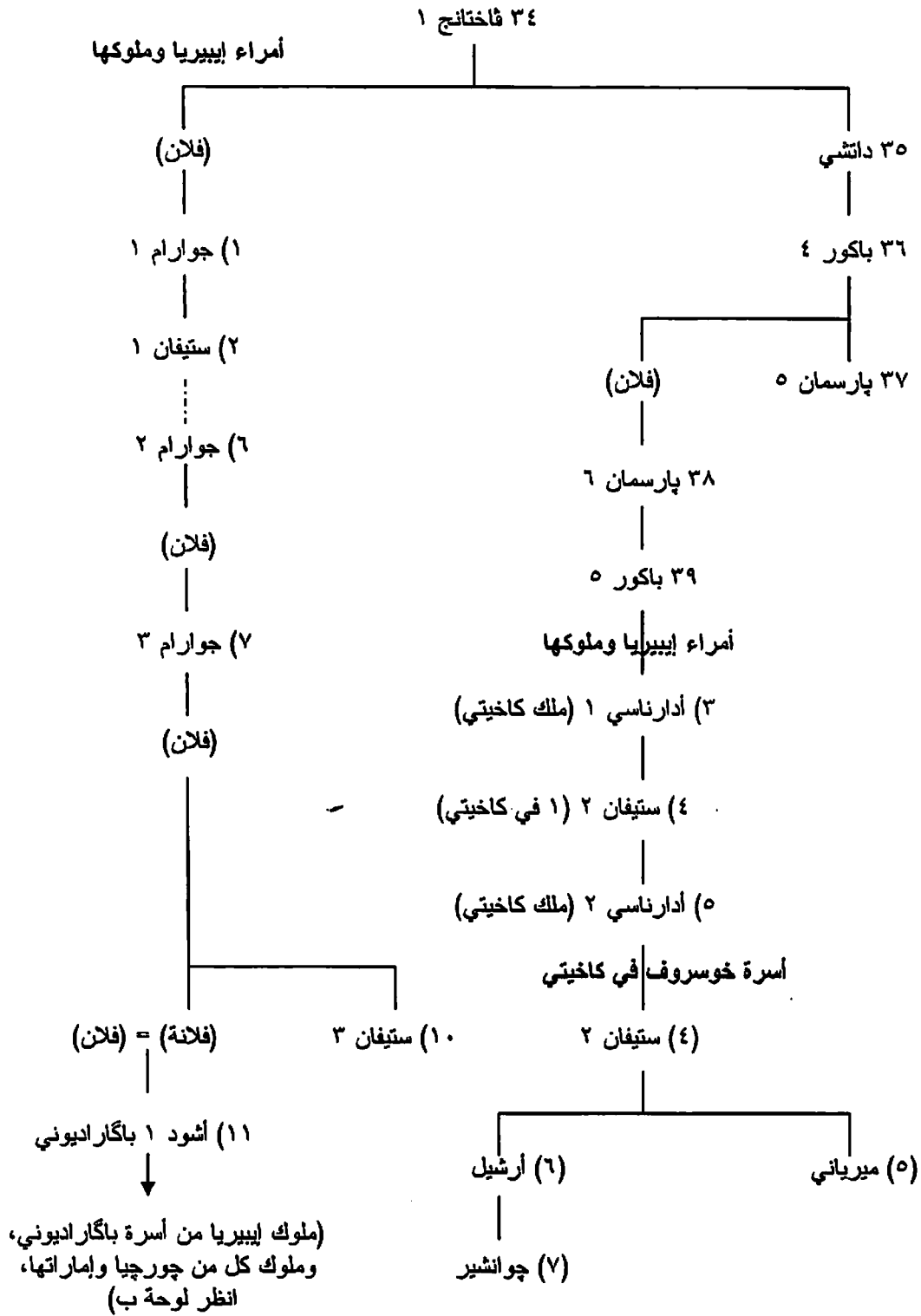

١: أرقام ملوك إيبيريا (١): أرقام أمراء إيبيريا وملوكها (١): أرقام أسرة خسروف في كاخيي

شجرات أنساب ملوك أرمينيا وجورجيا وأمراثهما، لوحة (ب): أسرة باغارديوني (١): ولاية أرمينيا وأمراؤها

٦ قاراز ديروتس باغارديوني

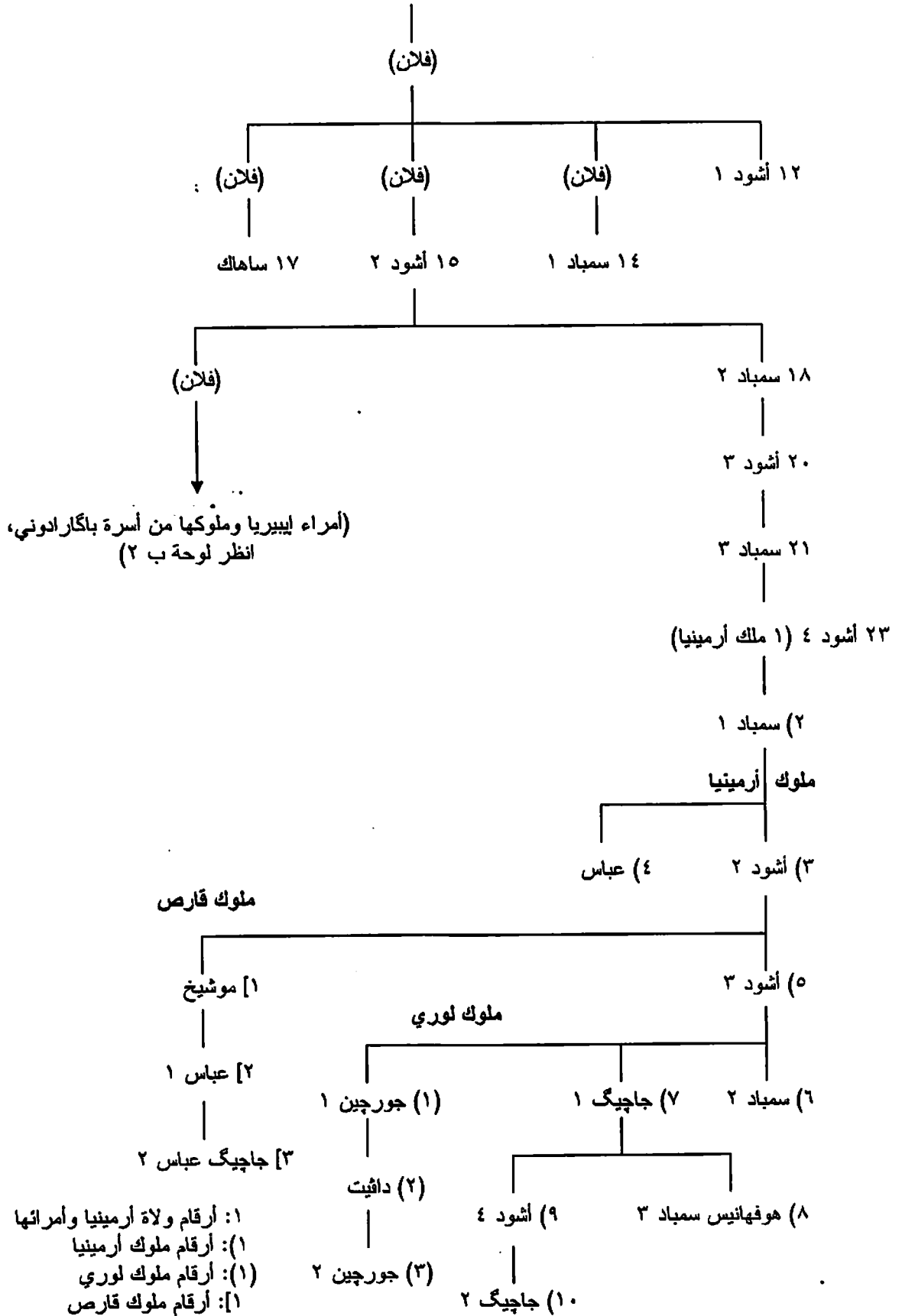

لوحة (ب ٢): أمراء إيبيريا وملوكها من أسرة باغارديوني
١٥ أشود ٢

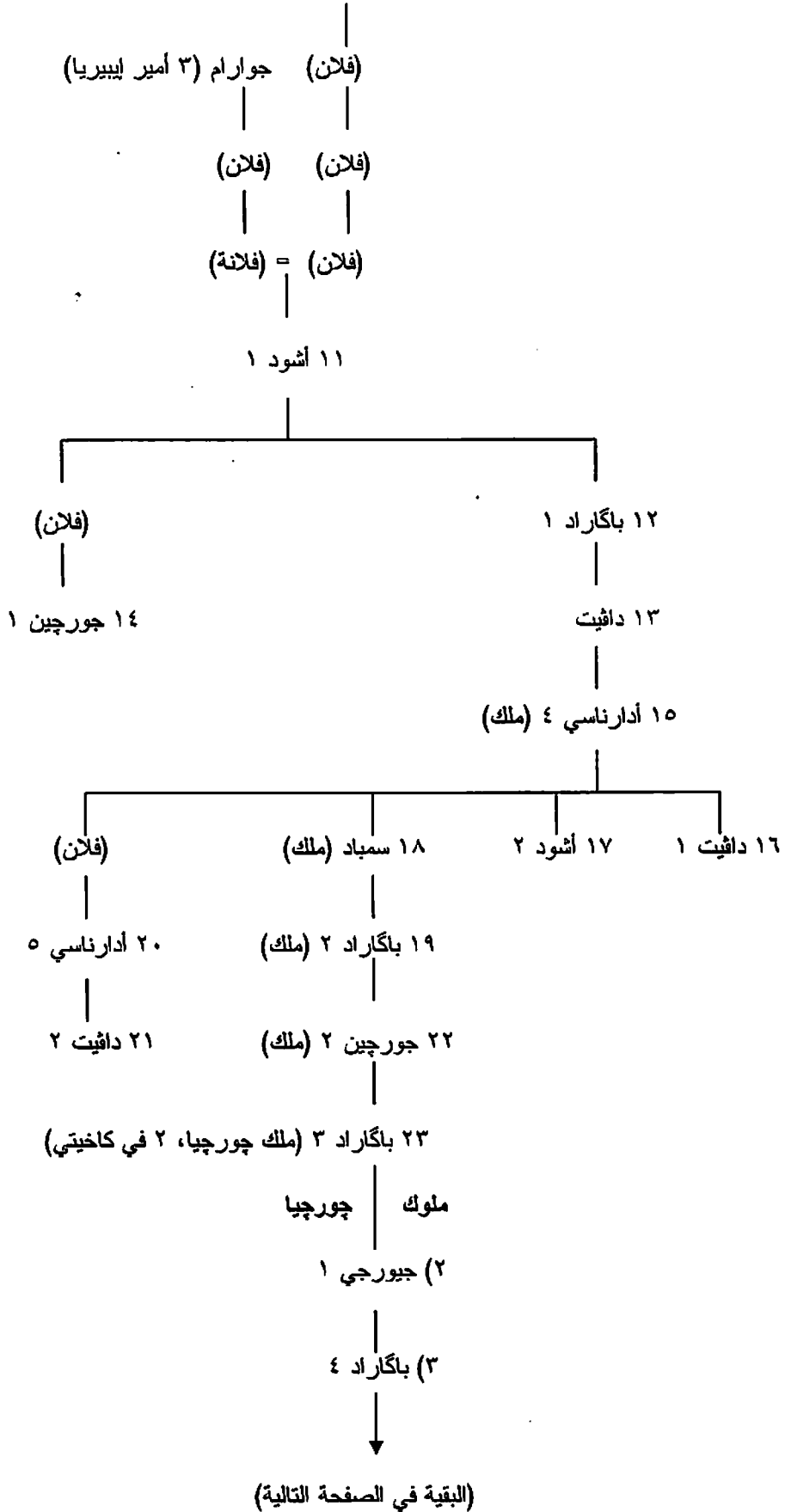

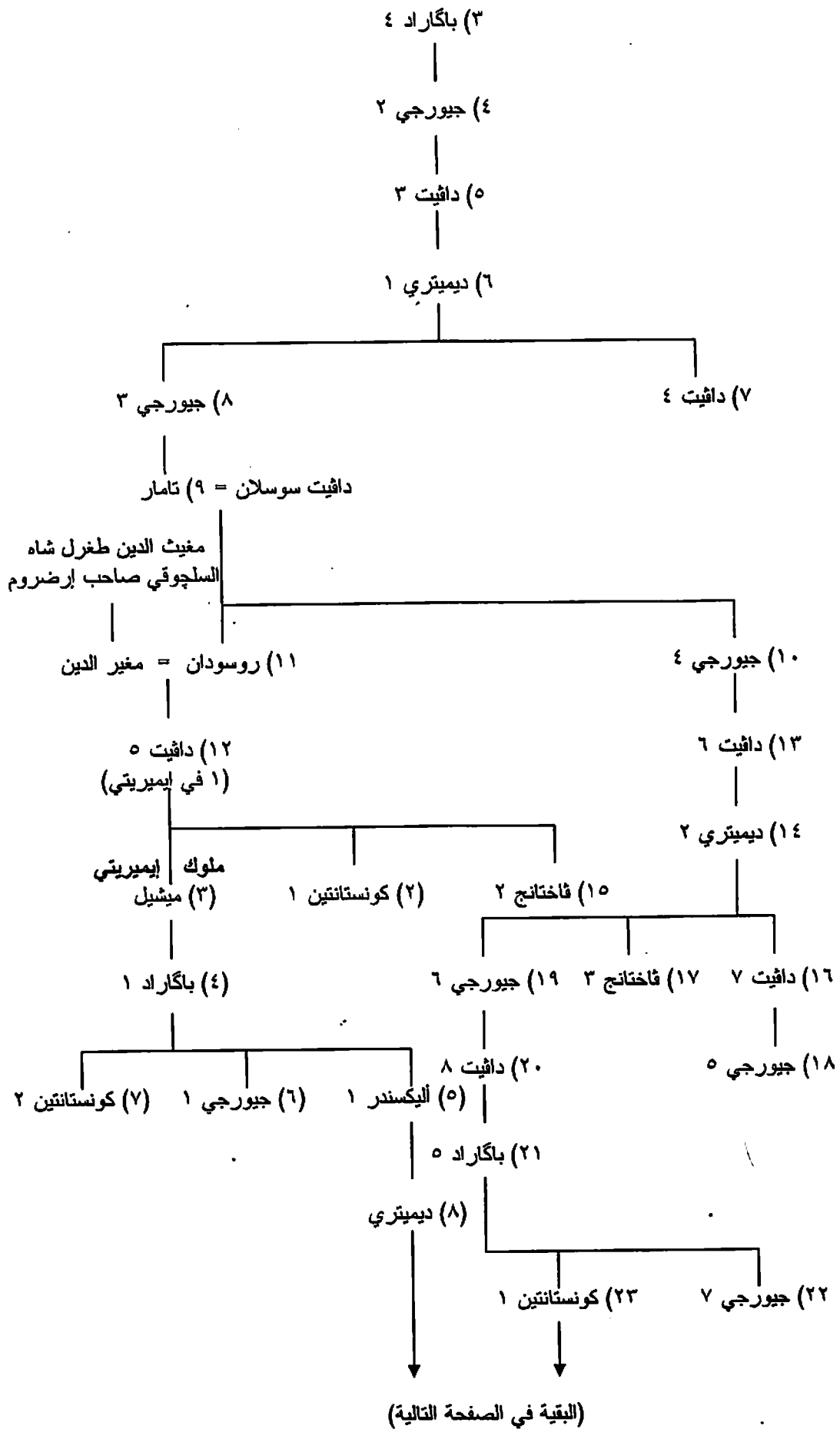

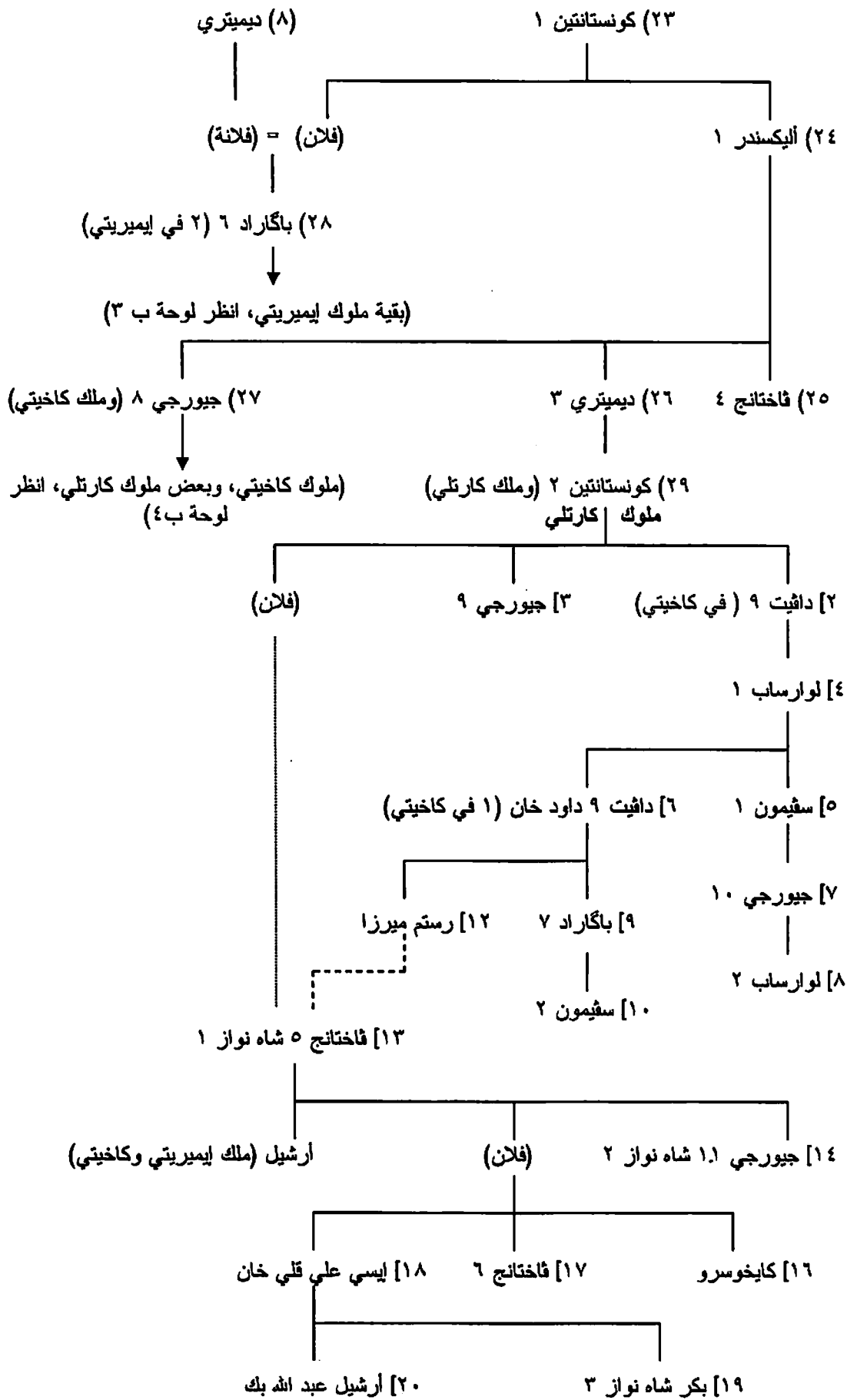

لوحة (ب ٣): بقية ملوك ايميري تي

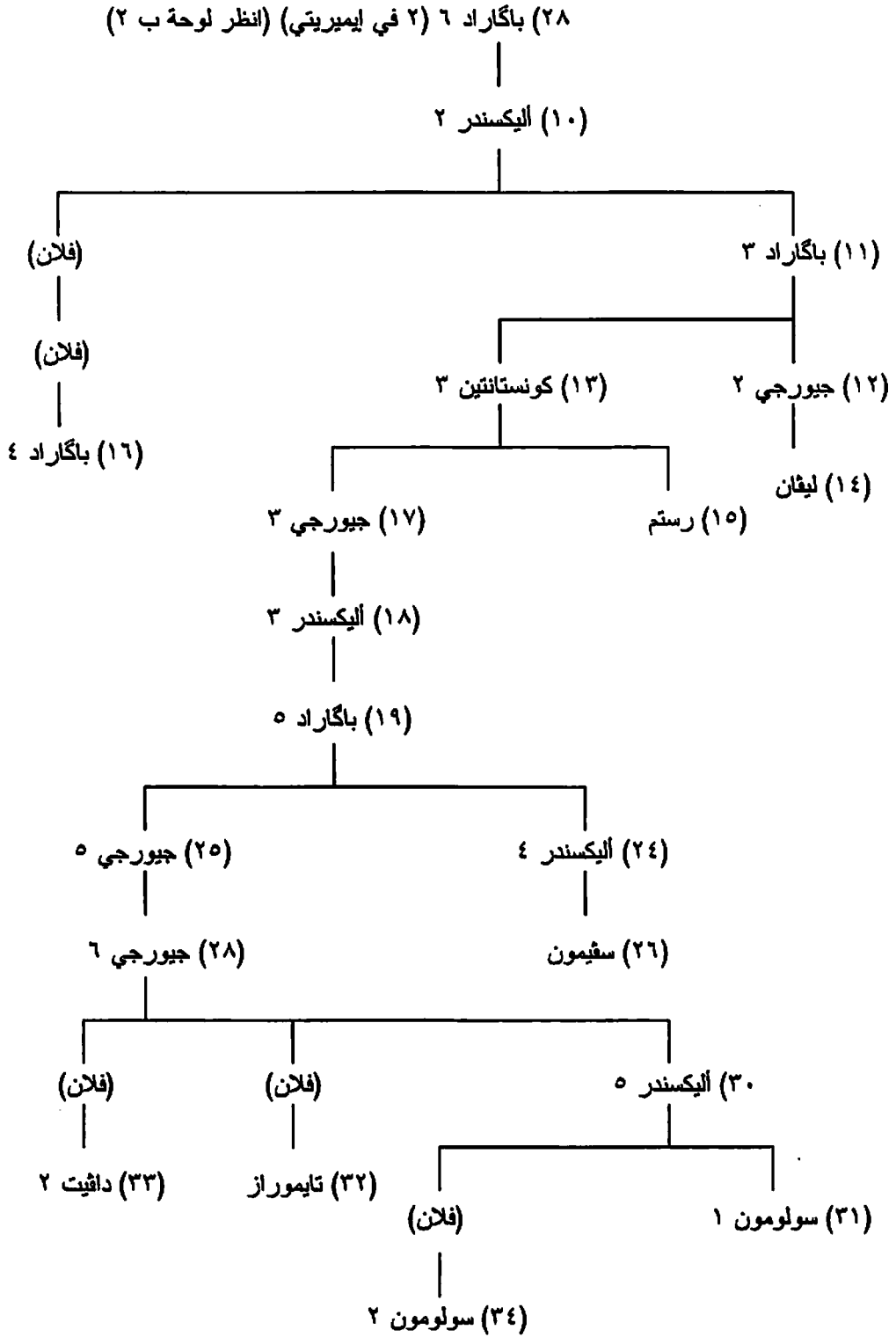

لوحة (ب ٤): ملوك كاخيتي، وبعض ملوك كارثلي (انظر لوحة ب ٢)

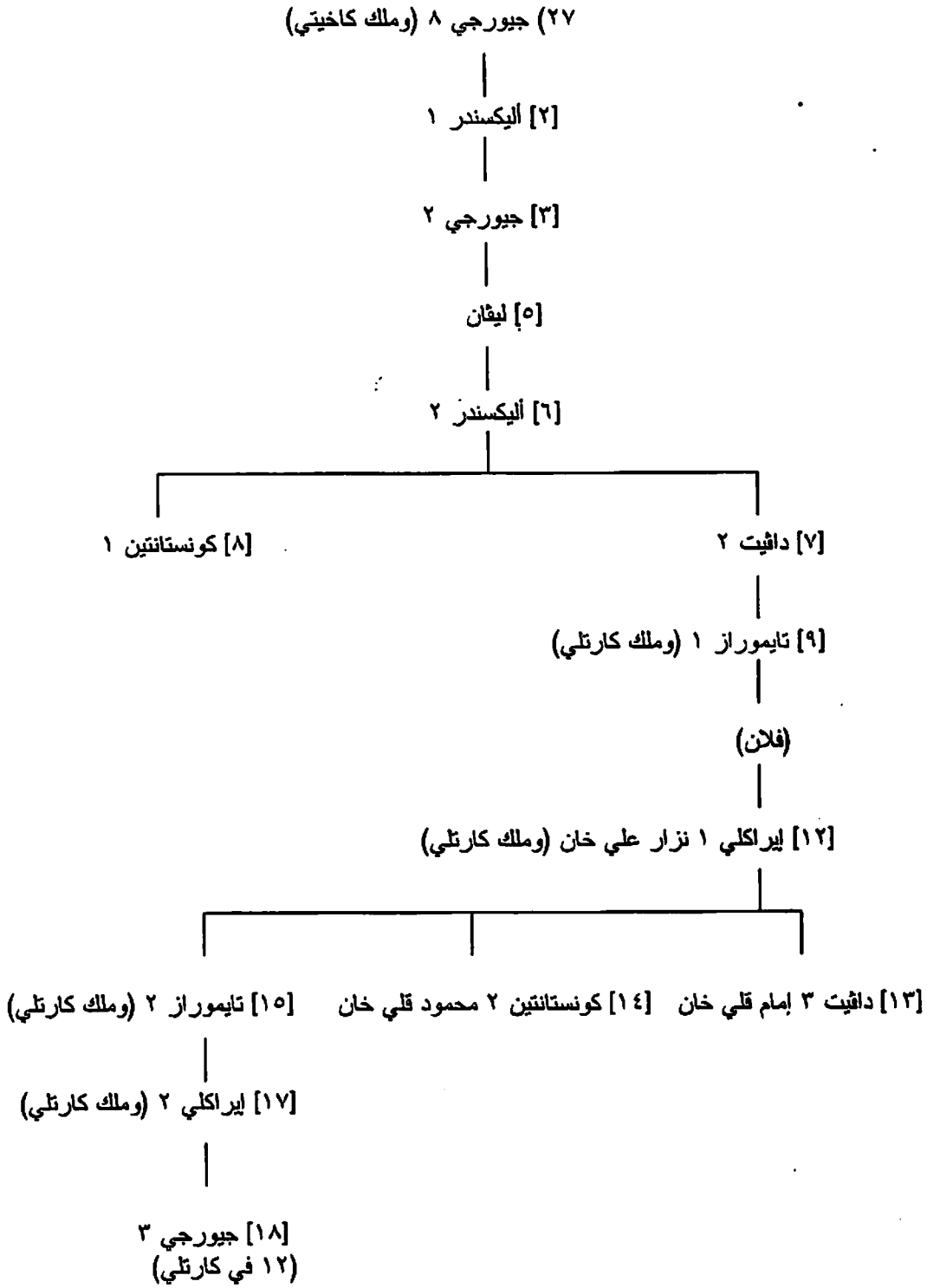

١: أرقام أمراء أرمينيا وملوكها (١): أرقام ملوك جورجيا (١): أرقام ملوك كاخيتي (١): أرقام ملوك كارثلي (١): أرقام ملوك كاخيتي.

١٥٤- أمراء مينجربليا (Mingrelia) وجوريا (Guria):

١- أسرة دادياتي (Dadiani Dyn.) في مينجربليا (١٤٩١-١٨٦٦):

١٤٩١	١- لياريت ١
١٥١٢	٢- ماميا ١
١٥٣٢	٣- ليفان ١
١٥٦٤	٤- جيورجي ١ (١)
١٥٧٤	٥- ماميا ٢
١٥٧٤	جيورجي ١ (٢)
١٥٨٢	٦- مانوكار ١
١٦١١	٧- ليفان ٢
١٦٥٨	٨- لياريت ٢
١٦٥٨	٩- فاميق
١٦٦٠	١٠- ليفان ٣
١٦٨١	١١- ليفان ٤
١٦٩١	١٢- جيورجي ٢
١٧٠٤	١٣- كاتسيا ١
١٧١٠	١٤- بيجان
١٧٢٨	١٥- أوتيا
١٧٤٤	١٦- كاتسيا ٢
١٧٨٨	١٧- جريجول (١)
١٧٩١	١٨- مانوكار ٢
١٧٩٣	١٩- تاريل
١٧٩٣	جريجول (٢)
١٨٠٤	٢٠- ليفان ٥
١٨٦٤	٢١- دافيت
١٨٦٦-١٨٥٣	٢٢- نيكولوز

ب- أسرة جوريلي (Gurieli Dyn.) في جوريا (١٤٩١-١٨٢٩):

١٤٩١	١- جيورجي ١
١٥١٢	٢- ماميا ١
١٥٣٤	٣- رستم
١٥٦٤	٤- جيورجي ٢ (١)
١٥٨٣	٥- فاختانج ١
١٥٨٧	جيورجي ٢ (٢)
١٦٠٠	٦- ماميا ٢
١٦٢٥	٧- سقيمون ١
١٦٢٥	٨- كايخوسرو ١
١٦٥٩	٩- ديميتري (وملك ايميريتي)
١٦٦٩	١٠- جيورجي ٣ (٤ ملك ايميريتي)
١٦٨٥	١١- مالاخي (١)
١٦٨٥	١٢- كايخوسرو ٢
١٦٨٩	مالاخي (٢)
١٦٨٩	١٣- ماميا ٣
١٧١٤	١٤- جيورجي ٤ (٧ في ايميريتي)

١٧٢٦	١٥- ماميا ٤
١٧٤٤	١٦- جيورجي ٥
١٧٤٤	١٧- سقيمون ٢
١٧٩٢	١٨- فاخنانج ٢
١٧٩٢	١٩- ماميا ٥
١٨٢٩-١٨٢٦	٢٠- دافيت

شجرة نسب أمراء مينجريليا وجوريا من أسرة دادياتي

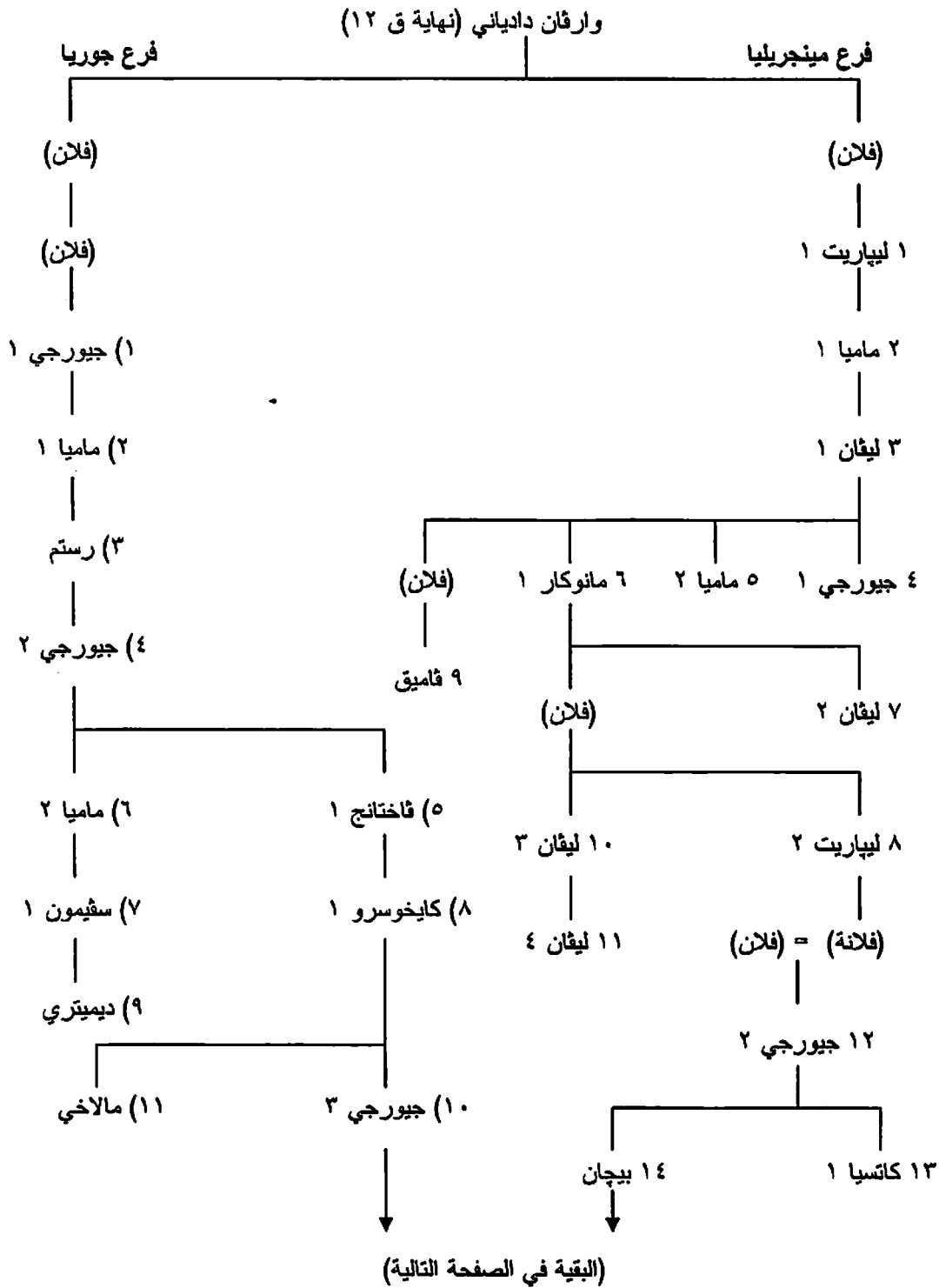

بقية أسرة دادياتي في مينجربليا

بقية أسرة دادياتي في جورجيا

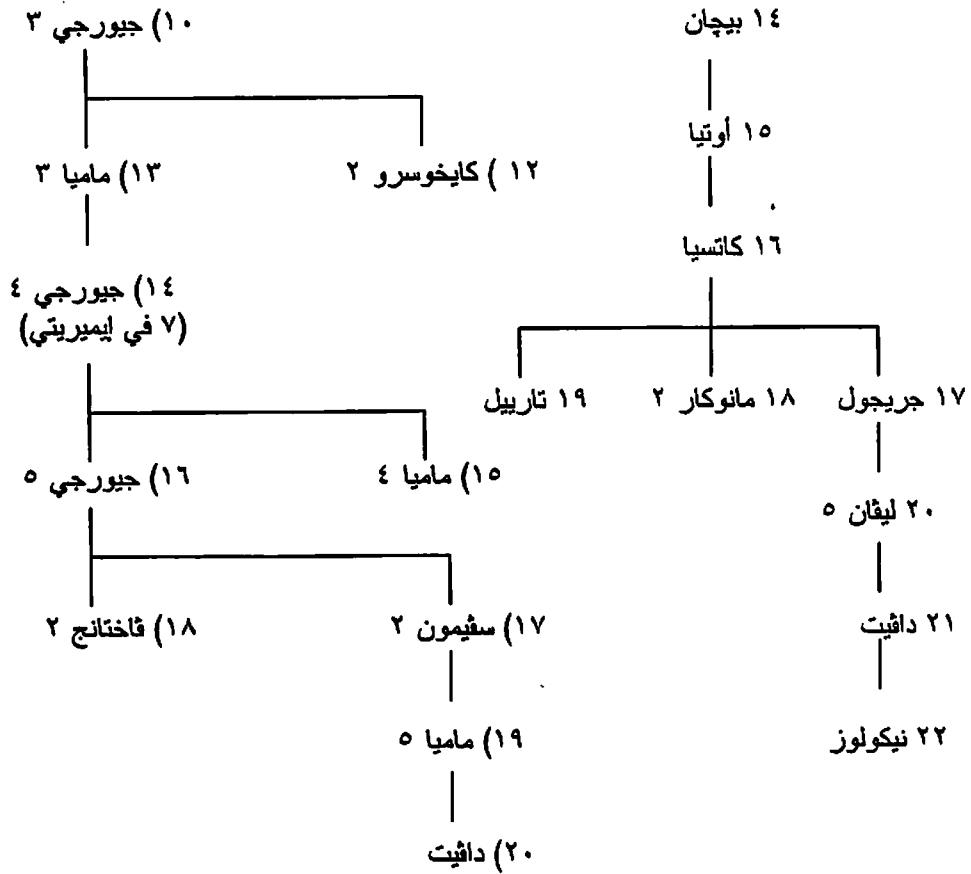

أذربايجان (Azerbaijan)
[السوفييتية سابقا، جمهورية أذربايجان المستقلة حاليا]

١٥٥- بنو شداد (Shaddadid Dyn.) [في آران] (ح ٣٤٠-٤٦٨هـ/ح ٩٥١-١٠٧٥):

٩٥٤-٩٥١ ح	٣٤٠ هـ	١- محمد بن شداد بن قرطق (في دوين) [آني]
٩٦٥	٣٤٤	٢- علي لشكري ١ (في گنجة) [جنزة]
٩٧٨	٣٦٨	٣- مرزبان (في گنجة)
٩٨٥	٣٧٥	٤- الفضل ١ (في گنجة)
١٠٣١	٤٢٢	٥- أبو الفتح موسى (في گنجة)
١٠٣٤	٤٢٥	٦- علي لشكري ٢ (في گنجة)
١٠٤٩	٤٤٠	٧- أنوشيروان (في گنجة)
١٠٤٩	٤٤١	٨- أبو الأسوار شاور (في گنجة، وفي دوين في ١٠٢٢)
١٠٦٧	٤٥٩	٩- الفضل ٢
١٠٧٥-١٠٧٣	٤٦٨-٤٦٦	١٠- الفضل ٣ ^(١)

عنهم انظر شجرة نسب بني مسافر في تاروم، فيما يلي.

(1) يضيف أحمد السعيد سليمان، ج ٢، ص ٣٥٩، إلى هذه القائمة الأسماء الآتية: أشواط بن أبي الأسوار (٤٦٠-٤٦١هـ/١٠٦٨-١٠٦٩) بعد الفضل ٢، وفضلون بن الفضل ٣ (٤٦٦-٤٦٨هـ). وقارن هذه القائمة مع قائمة زامباور، ص ٢٨٢.

١٥٦- بنو هاشم (Hashimid Dyn.) أمراء ديربند (Derbend) [أصحاب باب الأبواب] (٢٥٦-
٤٧٠هـ/٨٦٩-١٠٧٧):

٨٦٩	٢٥٦ هـ	١- هاشم بن سراقه
٨٨٥	٢٧٢	٢- عمرو
٨٨٦	٢٧٣	٣- محمد ١
٩١٦	٣٠٤	٤- عبد الملك ١
٩٣٩	٣٢٨	٥- أحمد
٩٧٦	٣٦٦	٦- ميمون ١
٩٩٧	٣٨٧	٧- محمد ٢
٩٩٧	٣٨٧	٨- لشكري
١٠٠١	٣٩٢	٩- المنصور ١
١٠٣٤	٤٢٦	١٠- عبد الملك ٢
١٠٤٢	٤٣٤	١١- المنصور ٢
١٠٦٥	٤٥٨	١٢- عبد الملك ٣
١٠٧٧- ؟	٤٧٠- ؟	١٣- ميمون ٢

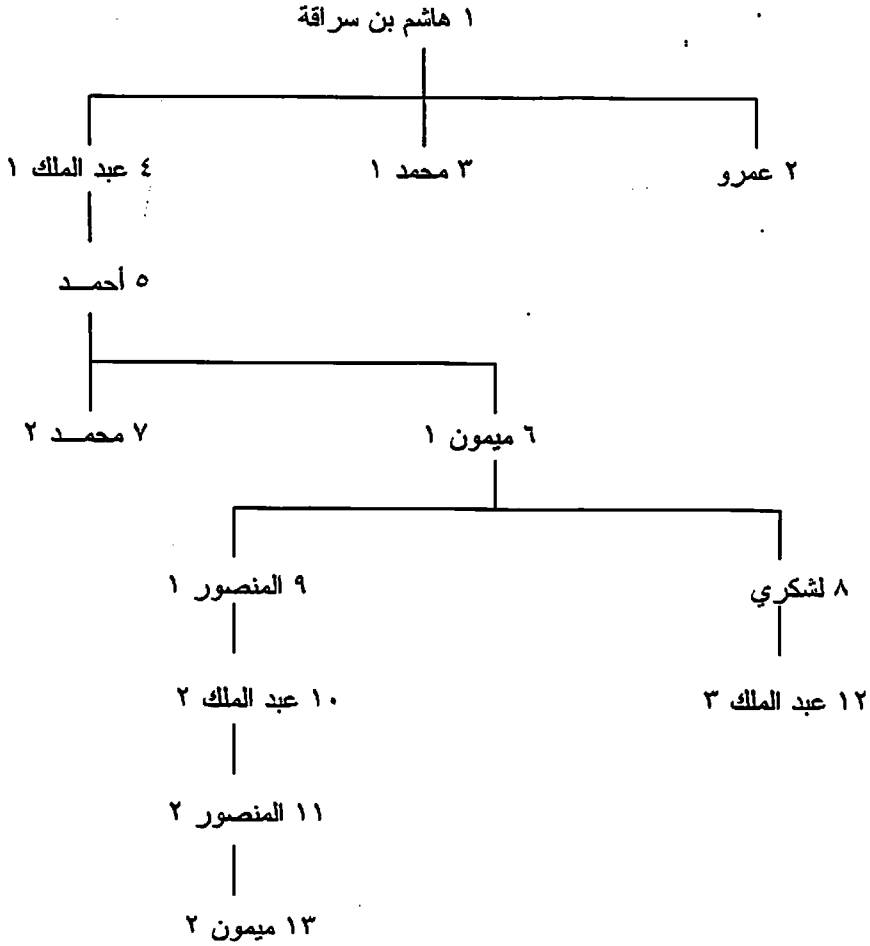

١٥٧- بنو يزيد (Yazidid Dyn.) في شيروان (Shirvan) [الشيروانشاهات] (ح ٢٤٦-٩٤٥هـ/ح ٨٦٠-١٥٣٨):

٨٦٠ ح	٢٤٦ ح	١- الهيثم ١ بن خالد ^(١)
٩	٩	٢- محمد ١
٩	٩	٣- الهيثم ٢
٩٠٠ ح	٢٨٧ ح	٤- علي
٩١٧	٣٠٥	٥- أبو طاهر يزيد ١
٩٤٨	٣٣٧	٦- محمد ٢
٩٥٦	٣٤٥	٧- أحمد
٩٨١	٣٧١	٨- محمد ٣
٩٩١	٣٨١	٩- يزيد ٢
١٠٢٧	٤١٨	١٠- منوچهر ١
١٠٣٤	٤٢٦	١١- أبو منصور علي
١٠٤٣	٤٣٥	١٢- فباز
١٠٤٩	٤٤١	١٣- بختنصر علي
١٠٤٩	٤٤١	١٤- سالار
١٠٦٣	٤٤٥	١٥- قريبرز ١
١٠٩٤	٤٨٧	١٦- فريدون
١١٠٠ ح	٤٩٤ ح	١٧- أبو مظفر منوچهر ٢
١١٥٥ ح	٥٥٠ ح	١٨- أخستان ١
١١٧١	٥٦٧	١٩- فرخزاد ١
١١٧٩	٥٧٥	٢٠- كرشاسب
١٢٢٥	٦٢٢	٢١- علاء الدين قريبرز ٢
١٢٥١	٦٤٩	٢٢- أخستان ٢
١٢٨١	٦٨٠	٢٣- فرخزاد ٢
١٣١٧	٧١٧	٢٤- كقيباد
١٣٤٤	٧٤٥	٢٥- كيكاس
١٣٧٣	٧٧٥	٢٦- هوشك
١٣٨٢	٧٨٤	٢٧- إبراهيم ديريندي
١٤١٧	٨٢٠	٢٨- خليل الله ١
١٤٦٢	٨٦٧	٢٩- فرخ سيار
١٥٠٠	٩٠٦	٣٠- بهرام بك
١٥٠١	٩٠٧	٣١- غازي بك
١٥٠٢	٩٠٨	٣٢- محمود
١٥٠٢	٩٠٨	٣٣- إبراهيم ٢
١٥٢٤	٩٣٠	٣٤- خليل الله ٢
١٥٣٨-١٥٣٥	٩٤٥-٩٤٢	٣٥- شاه رخ ^(١)

(١) يبدأ زامباور، ص ٢٧٧، قائمته للشيروانشاهات بيزيد بن زائدة الشيباني، ويضع أربعة حكام قبل الهيثم، هم: يزيد بن مزيد الشيباني، وأسد بن يزيد، وخالد بن يزيد، ومحمد بن خالد بن يزيد.

(٢) يضيف زامباور، ص ٢٨٠، إلى هذه القائمة أسماء كل من: برهان علي بن خليل الله، وابنه ميرزا أبو بكر. أما أحمد السعيد سليمان فلا يذكر من القائمة السابقة أحداً إلا بدءاً من رقم ١٧، وعلى القارئ الرجوع إليها للمقارنة.

يزيد بن مزيد بن زائدة الشيباني

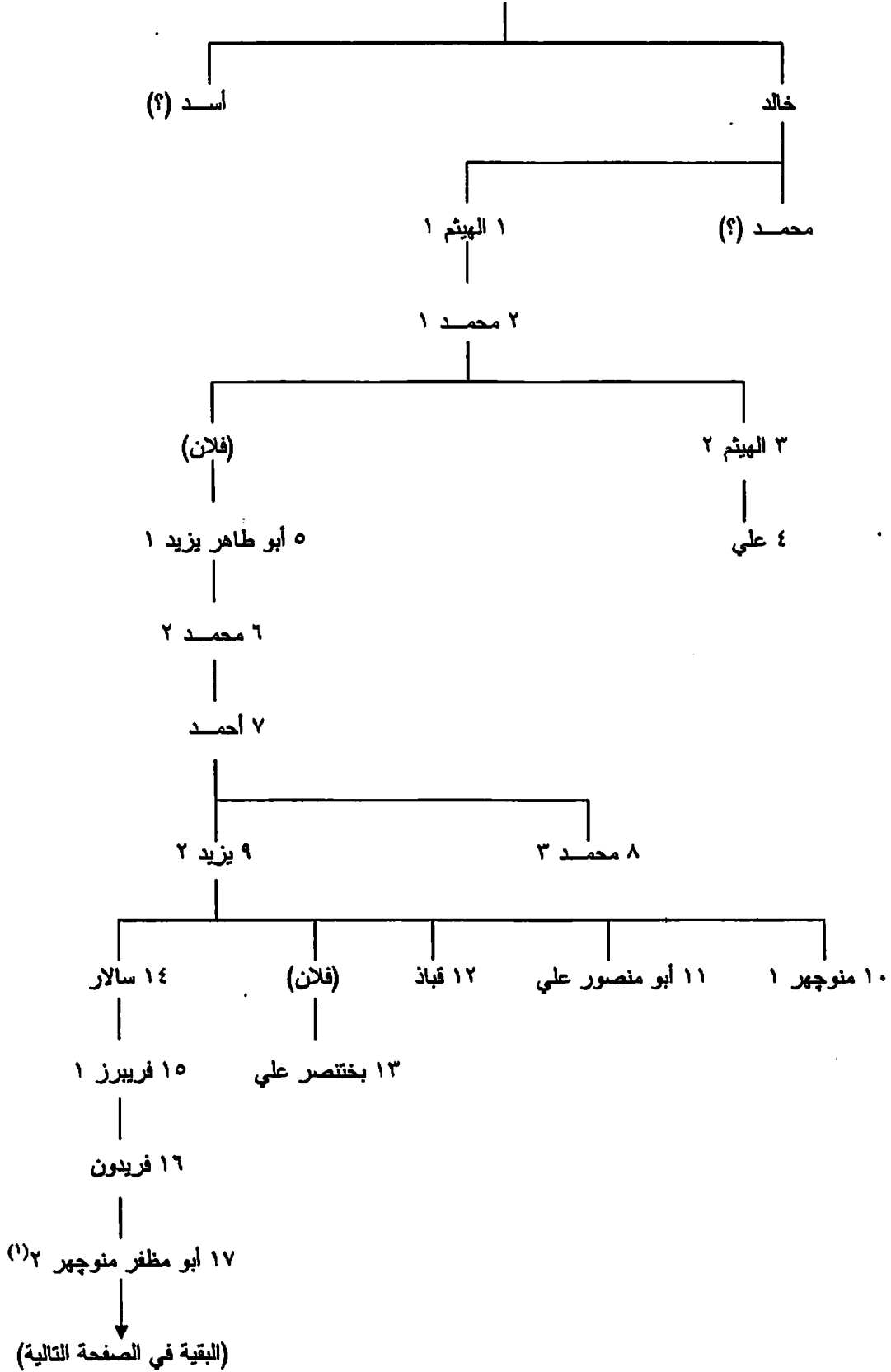

(1) هو ابن كمران في كل من زامباور، ص ٢٧٩؛ وأحمد السعيد سليمان، ج ٢، ص ٣٦١. وتسمى أسرته لذلك بنو كمران.

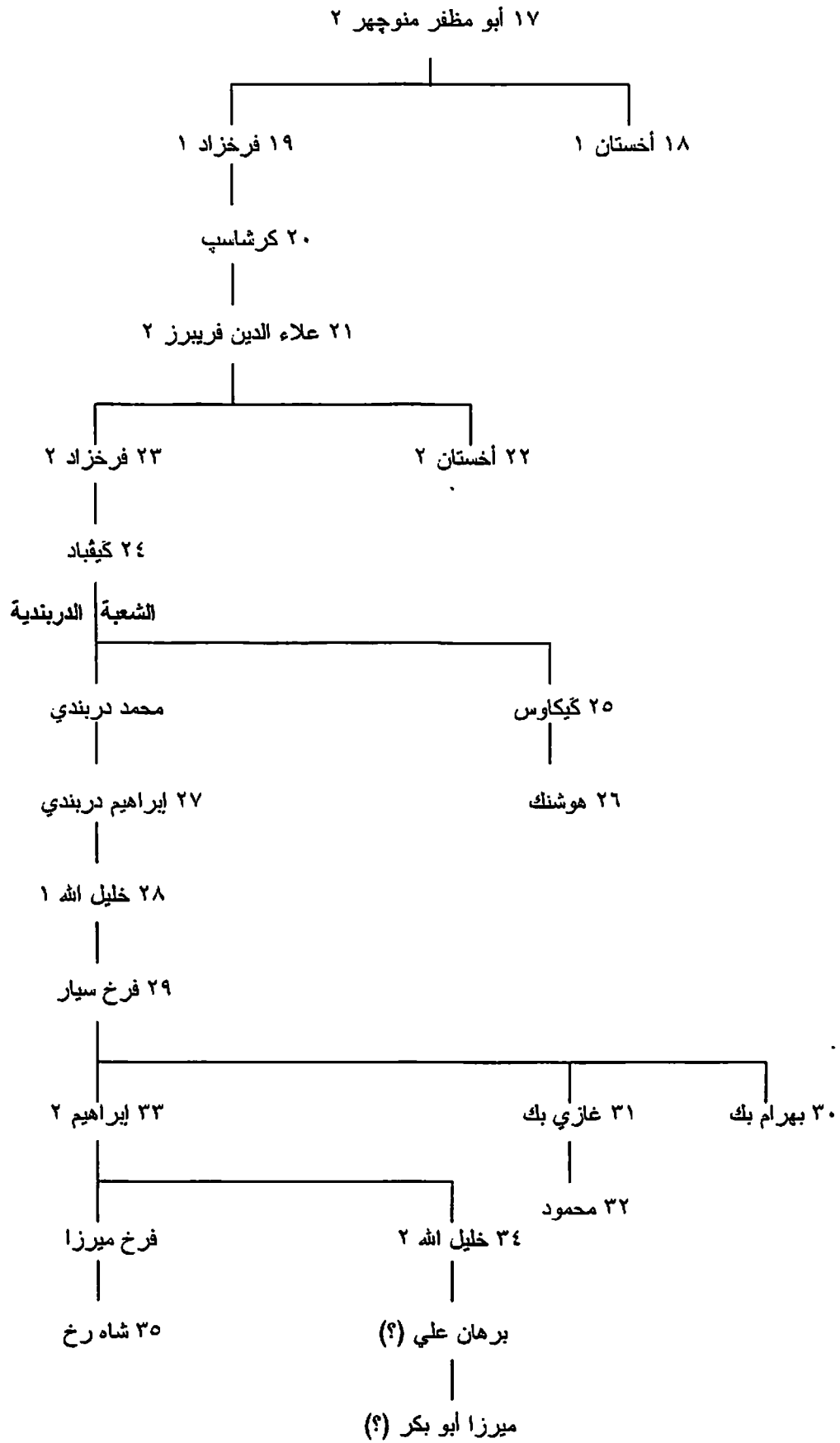

١٥٨- خاتبات آران (Arran):

١- خاتبات كنجة (Ganja) [جنزة] [أسرة زياد] (١١٦٠-١٢٢١هـ/١٧٤٧-١٨٠٦):

١٧٤٧	١١٦٠ هـ	١- شاه وردى
١٧٦١	١١٧٥	٢- محمد حسن
١٧٨١	١١٩٦	٣- إبراهيم خليل (أمير قرا باغ)
١٧٨٤	١١٩٩	٤- حاجي بك
١٨٠٦-١٧٨٦	١٢٢١-١٢٠١	٥- الجواد

ب- خاتبات شيكي (Sheka) (١١٩٨-١٢٣٤هـ/١٧٨٣-١٨١٨):

١٧٨٣	١١٩٨ هـ	١- محمد ^(١)
١٧٩٥	١٢١٠	٢- مصطفى
١٨٠٦	١٢٢١	٣- جعفر قلي
١٨١٨-١٨١٦	١٢٣٤-١٢٣٢	٤- إسماعيل خان (ابن ٣)

ج- خاتبات قرا باغ (Qarabagh) (١١٧٧-١٢٣٨هـ/١٧٦٣-١٨٢٢):

١٧٦٣	١١٧٧ هـ	١- إبراهيم خليل
١٨٢٢-١٨٠٦	١٢٣٨-١٢٢١	٢- مهدي قلي خان (ابن ١) ^(١)

د- خاتبات باكو (Baku) (١١٣٣-١٢٢١هـ/١٧٢٠-١٨٠٦) [إضافة]:

١٧٢٨-١٧٢٠	١١٤١-١١٣٣ هـ	١- دراجا قلي خان
١٧٤٧	١١٦٠	٢- ميرزا محمد خان ١
١٧٦٨	١١٨٢	٣- فتح علي خان
١٧٧٠	١١٨٤	٤- عبد الله بك
١٧٧٢	١١٨٦	٥- مالك محمد خان
١٧٨٤	١١٩٩	٦- ميرزا محمد خان ٢
١٧٩١	١٢٠٦	٧- محمد قلي خان
١٧٩٧-١٧٩٢	١٢١٢-١٢٠٧	٨- حسين قلي خان (١)
١٨٠٦-١٨٠١	١٢٢١-١٢١٦	حسين قلي خان (٢)

(١) محمد حسن* في زامباور، ص ٢٨٢.

(٢) في الإنترنت تأتي أسماء حكام قرا باغ على النحو الآتي: چوانشیر (٤)، پناه خان علي بك (١٧٤٧-١٧٦١)، إبراهيم خليل جان (١٧٦١-١٨٠٦)، مهدي قلي خان مظفر (١٨٠٦-١٨٢٢).

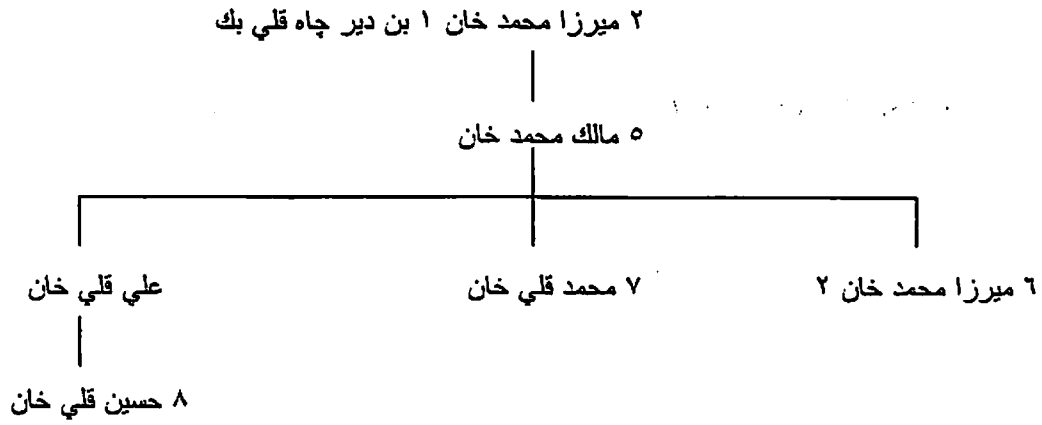

سوريا الكبرى^(١)

١٥٩- مملكة حلب [يمخد أو يمخاض] (ح ١٨٠٠-١٤٥٠ ق.م):

١- يريم - ليم ١
٢- حمورابي ١
٣- أبي - بعل ١
٤- يريم - ليم ٢
٥- نيقيبيو ١
٦- اركابتوم
٧- حمورابي ٢
٨- يريم - ليم ٣
٩- أبي - بعل ٢
١٠- ايلي - ميليم ١
١١- ادريمي
١٢- نيقيبيو ٢
١٣- ايلي - ميليم ٢

١٦٠- مملكة دمشق (ح ٩٥٠-٧٣٢ ق.م):

١- ريزون ١	ح ٩٥٠ ق.م
٢- طاب- ريمون	؟
٣- بن هدد ١ (ابن ٢)	ح ٩٠٠
٤- بن هدد ٢ (ابن ٣)	ح ٨٦٠
٥- حزائيل	٨٤٣
٦- بن هدد ٣ (ابن ٥)	ح ٧٩٦
٧- طاب- ايل	ح ٧٧٠
٨- ريزون ٢ (ابن ٧)	ح ٧٤٠-٧٣٢

(1) يطلق عليها المؤلف اسم "سوريا- فلسطين" (Syria - Palestine).

١٦١ - الممالك العبرية (Hebrew Kingdoms):

١- المملكة الموحدة^(١) (ح ١٠٢٠-٩٢٢ ق.م):

ح ١٠٢٠ ق.م	١- شاؤل
ح ١٠٠٠	٢- داود
ح ٩٢٢-٩٦١	٣- سليمان (ابن ٢)

ب- مملكة إسرائيل (Israel) (٩٢٢-٧٢٤ ق.م)

ح ٩٢٢ ق.م		١- يرشعام ١ [يربعام]
ح ٩٠١	ابن ١	٢- ناداب (ابن ١)
ح ٩٠٠		٣- بغيشا
ح ٨٧٧	ابن ٣	٤- ايلة (ابن ٣)
ح ٨٧٦		٥- زمري
ح ٨٧٦		٦- قيني
ح ٨٧٦		٧- عمري
ح ٨٦٩	ابن ٧	٨- أخاف [أخاب]
ح ٨٥٠	ابن ٨	٩- أخزيا
ح ٨٤٩	ابن ٨	١٠- يهورام
ح ٨٤٢		١١- يهوا [ياهو]
ح ٨١٥	ابن ١١	١٢- يهواحاز
ح ٨٠١	ابن ١٢	١٣- يهواش
ح ٧٨٦	ابن ١٣	١٤- يرشعام ٢
ح ٧٤٦	ابن ١٤	١٥- زكرياهو [زكريا]
ح ٧٤٥		١٦- شلوم
ح ٧٤٥		١٧- مناحم [مناحيم]
ح ٧٣٦		١٨- بقحيا [ققحيا] (ابن ١٧)
ح ٧٣٥		١٩- قح [ققح]
ح ٧٢٤-٧٣٢		٢٠- هوشيع [هوشع]

ج- مملكة يهودا (Judah) - بيت داود (٩٢٢-٥٨٧ ق.م):

ح ٩٢٢ ق.م	ابن ٢ في المملكة الموحدة	٤- رشحام [رحبعام]
ح ٩١٥	ابن ٤	٥- أبيام [أبيا]
ح ٩١٣	ابن ٥	٦- آسا
ح ٨٧٣	ابن ٦	٧- يهوشافاط
ح ٨٤٩	ابن ٧	٨- يهورام
ح ٨٤٢	ابن ٨ و ١٠	٩- أخزيا
ح ٨٤٢	زوجة ٨	١٠- عتليا
ح ٨٣٧	ابن ٩	١١- يهواش
ح ٨٠٠	ابن ١١	١٢- أمتسياهو [أمصيا]
ح ٧٨٣	ابن ١٢	١٣- عزيا

(1) يطلق عليها المؤلف اسم مملكة 'يهودا- إسرائيل' (Judah - Israel).

٧٤٢ ح	ابن ١٣	١٤- يوثام
٧٣٥ ح	ابن ١٤	١٥- أحاز
٧١٥ ح	ابن ١٥	١٦- حزقيا
٦٨٧ ح	ابن ١٦	١٧- منشة [منسي]
٦٤٢ ح	ابن ١٧	١٨- أمون
٦٤٠ ح	ابن ١٨	١٩- يوشيا
٦٠٩	ابن ١٩	٢٠- يهوأحاز
٦٠٩	ابن ١٩	٢١- يهوياقيم
٥٩٧	ابن ٢١	٢٢- يهوياكين
٥٨٧-٥٩٧	ابن ١٩	٢٣- تسدقياهو [صدقيا]

١٦٢- السلوقيون (Seleucidae) (٣٠٥-٦٤ ق.م):

٣٠٥ ق.م		١- سليوقوس ١ نيكاتور
٢٨١		٢- أنتيوخوس ١ سوتير
٢٦١		٣- أنتيوخوس ٢ تيوس
٢٤٦		٤- سليوقوس ٢ كاللينيكوس
٢٢٥		٥- سليوقوس ٣ سوتير
٢٢٣		٦- أنتيوخوس ٣ الكبير
١٨٧		٧- سليوقوس ٤ فيلوباتور
١٧٥		٨- أنتيوخوس ٤ ابيفانيس
١٦٣		٩- أنتيوخوس ٥ يوباتور
١٦٢		١٠- ديميتريوس ١ سوتير
١٥٠		١١- اليكسندروس ١ بالاس
١٣٩-١٤٥		١٢- ديميتريوس ٢ نيكاتور (١)
١٤٢-١٤٥		١٣- أنتيوخوس ٦ ابيفانيس (ابن ١١)
١٢٩-١٣٩		١٤- أنتيوخوس ٧ سيديتيس
١٢٥-١٢٩		١٥- ديميتريوس ٣ نيكاتور (٢)
١٢٣-١٢٨		١٦- اليكسندروس ٢ زابينا
٩٦-١٢٥		١٧- أنتيوخوس ٨ جريفوس
١٢٥		١٨- سليوقوس ٥
٩٥-١١٥		١٩- أنتيوخوس ٩ كوزيكنوس
٩٥-٩٦		٢٠- سليوقوس ٦ ابيفانيس نيكاتور
٨٣-٩٥		٢١- أنتيوخوس ١٠ يوسيبس فيلوباتور
٩٢		٢٢- أنتيوخوس ١١ فيلادلفوس
٨٣-٩٢		٢٣- فيليپوس ١ فيلادلفوس
٨٨-٩٥		٢٤- ديميتريوس ٤ يوكايروس سوتير
٨٤-٨٧		٢٥- أنتيوخوس ١٢ ديونيسوس
٦٩-٨٣		٢٦- تيجرانيس (ديكران ٢ الكبير ملك أرمينيا)
٦٤-٦٩		٢٧- أنتيوخوس ١٣ أسياتيكوس
٦٤-٦٥		٢٨- فيليپوس ٢

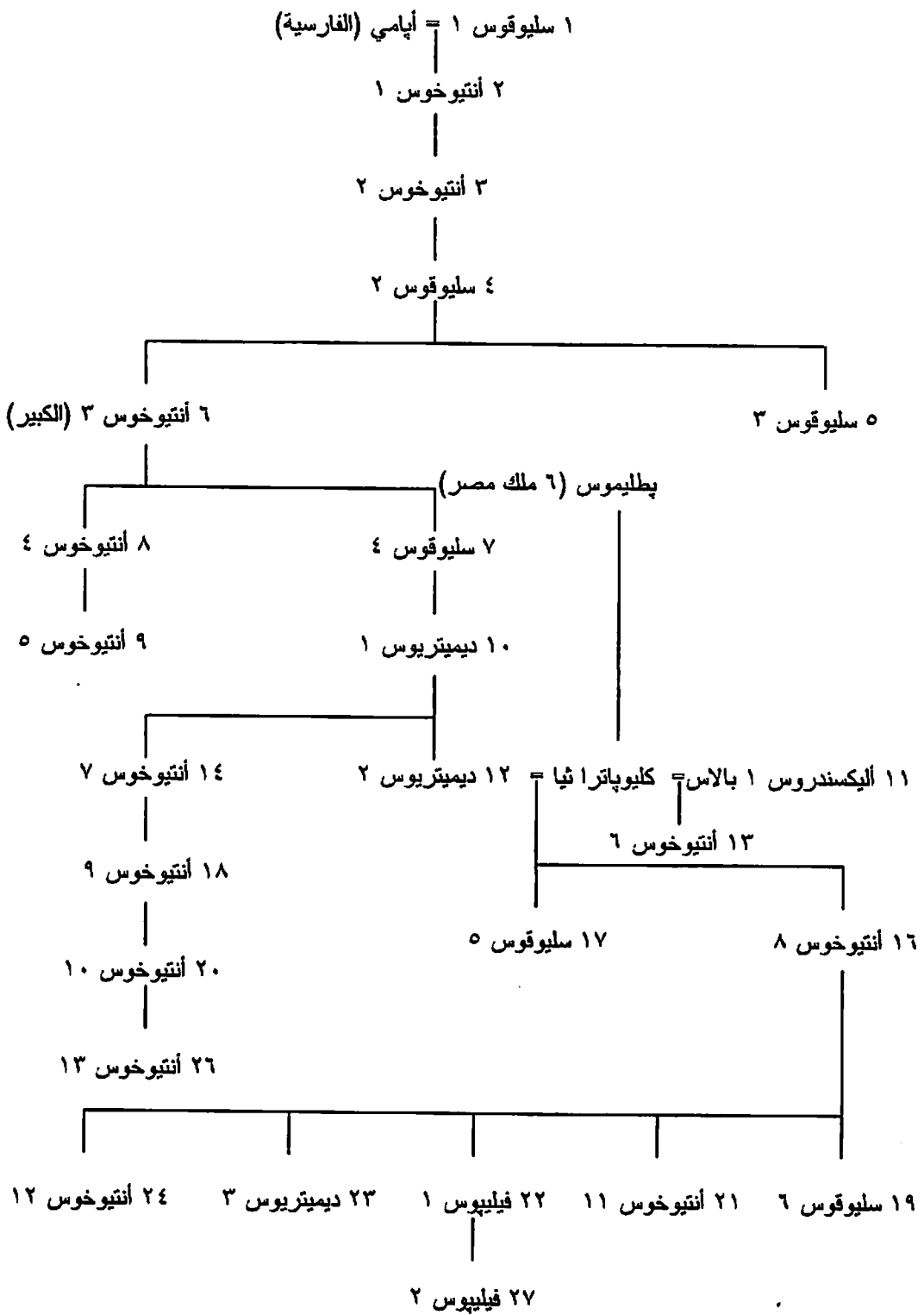

١٦٣ - ملوك اليهودية (Judaea):

١- الأسرة الحشمونية [المكابية] (Hasmonean Dyn.) (١٦٦-٣٧ ق.م.):

١٦٦ ق.م	١- يهوذا مكاباوس
١٦١	٢- يهوناثان [يوناثان]
١٤٢	٣- شمعون [سيمون]
١٣٤	٤- يوحنا [يوحنا] هيركانوس

١٠٤	٥- يهوذا أريستوبولوس ١
١٠٣	٦- يهوناثان أليكسندروس يانايوس
٧٦	٧- أليكسندرا سالومي
٤٠-٦٧	٨- يوحنا هيركانوس ٢
٦٣-٦٧	٩- يهوذا أريستوبولوس ٢
٣٧-٤٠	١٠- مثنيا أنتيجونوس

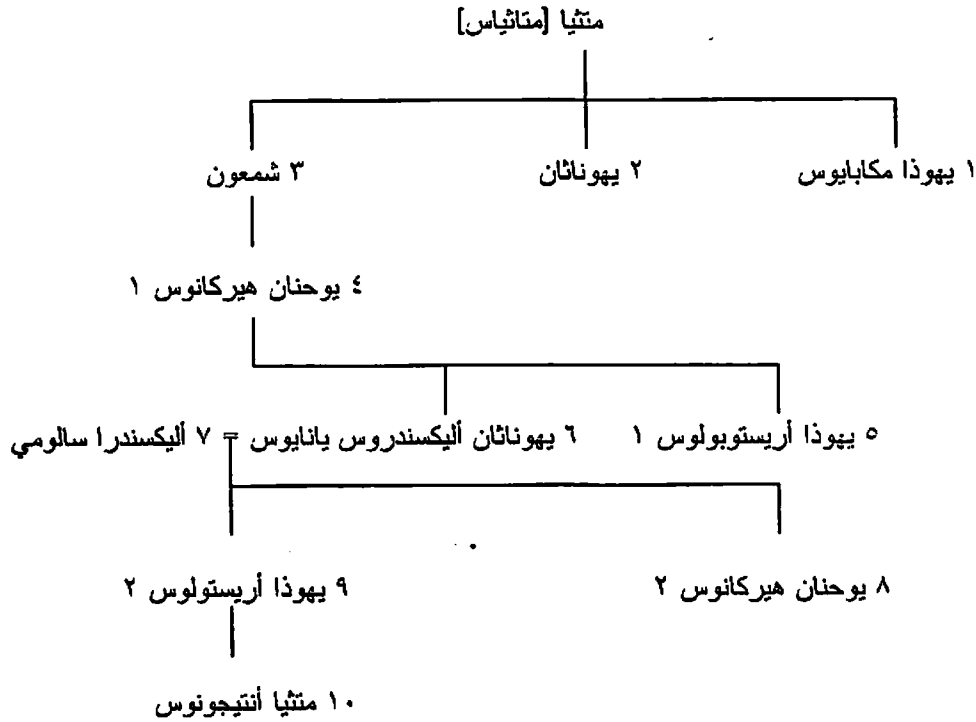

ب- أسرة هيروديس (Herodian Dyn.) (٣٧ ق.م - ح ١٠٠م):

٣٧-٤ ق.م	١- هيروديس ١ الكبير (في اليهودية)
٤ ق.م - ٦ م	٢- هيروديس أرخيلائوس (في اليهودية)
٤ ق.م - ٣٩ م	٣- هيروديس أنتيباس (في الجليل)
٤ ق.م - ٣٤ م	٤- فيليبوس (في باتانيا)
٣٧-٤٤	٥- هيروديس أجريبا ١ (في باتانيا، وفي الجليل في ٤٠، وفي اليهودية في ٤١ م) [ماركوس يوليوس أجريبا]
٤١-٤٨	٦- هيروديس ٢ (في خالكيس)
٥٠- ح ١٠٠	٧- هيروديس أجريبا ٢ (في خالكيس، وفي باتانيا في ٥٣) [ماركوس يوليوس أجريبا]

١ هيروديس ١ الكبير بن أنتيباتروس

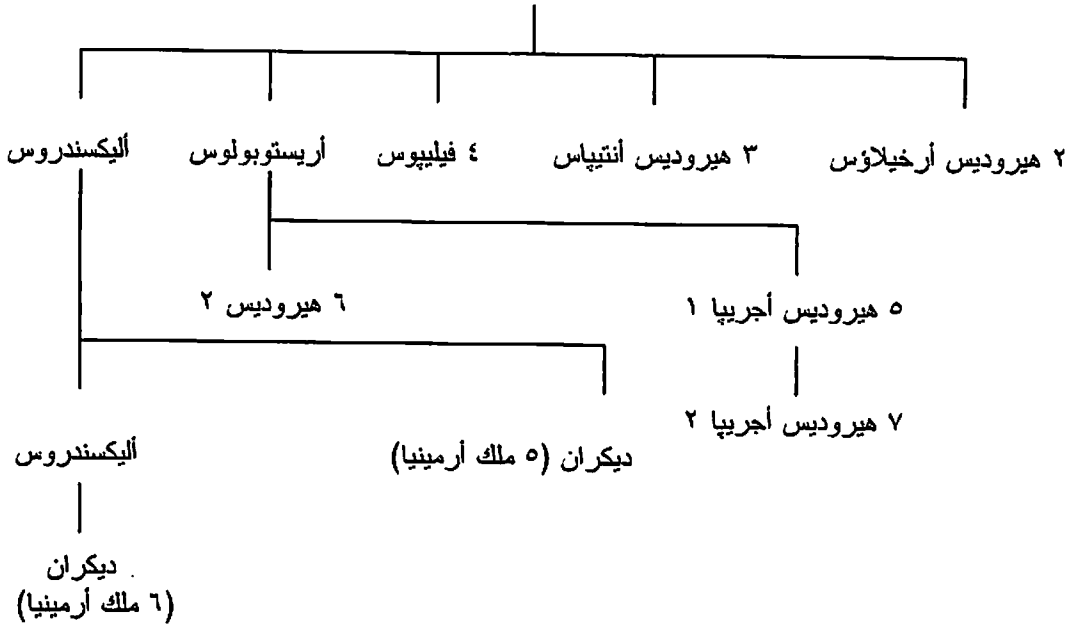

١٦٤ - ملوك أوسرويني (Osrhoene) - أسرة أبجر (Abgarid Dyn.) (١٣٢ ق.م - ٢٤٢ م):

١٣٢ ق.م	١- أريو (أوسروين)
١٢٧	٢- عبدو بر ^(١) معزور
١٢٠	٣- فرادهاشت بر جبارو
١١٥	٤- بکرو ١ بر فرادهاشت
٩٣-١١٢	٥- بکرو ٢ بر بکرو
٩٤	٦- معنو ١
٦٨-٩٤	٧- أبجر ١ بيقا
٦٨	٨- أبجر ٢ بر أبجر
٥٢	٩- معنو ٢
٣٤	١٠- پافر
٢٩	١١- أبجر ٣
٢٦	١٢- أبجر ٤ سُمَاقا
٢٣	١٣- معنو ٣ ساقول
٤	١٤- أبجر ٥ أوگاما بر معنو (١)
٧ م	١٥- معنو ٤ بر معنو
١٣	أبجر ٥ (٢)
٥٠	١٦- معنو ٥ بر أبجر
٥٧	١٧- معنو ٦ بر أبجر
٧١	١٨- أبجر ٦ بر معنو
٩١	١٩- سنطروق (ملك أديابيني)
١١٦-١٠٩	٢٠- أبجر بر إزاد
١٢٢-١١٨	٢١- يلور
١٢٣-١١٨	٢٢- پارتاماسپاتا [پارتاماسپاتيس] (ملك پارثيا)

(١) اي "ابن" بالآرامية.

١٢٣	٢٣- معنو ٧ بر إزاد
١٣٩	٢٤- معنو ٨ بر معنو (١)
١٦٣	٢٥- وائل بر سوزو
١٦٥	معنو ٨ (٢)
١٧٧	٢٦- أبجر ٨ بر معنو الكبير
٢١٢	٢٧- أبجر ٩ سيفيروس بر أبجر
٢١٤	٢٨- معنو ٩ بر أبجر
٢٤٢-٢٤٠	٢٩- أبجر ١٠ فرهاد بر معنو

١٦٥- الغساسنة (Ghassanid Dyn.) (ح ٥٢٩-٦٣٦):

٥٢٩ ح	١- الحارث بن جبلة
٥٦٩ ح	٢- المنذر
٥٨٤-٥٨٢ ح	٣- النعمان
٦٣٦ ح - ؟	٤- جبلة بن الأيهم ^(١)

شجرة نسب محتملة للغساسنة

١ الحارث بن جبلة بن ثعلبة بن عمرو

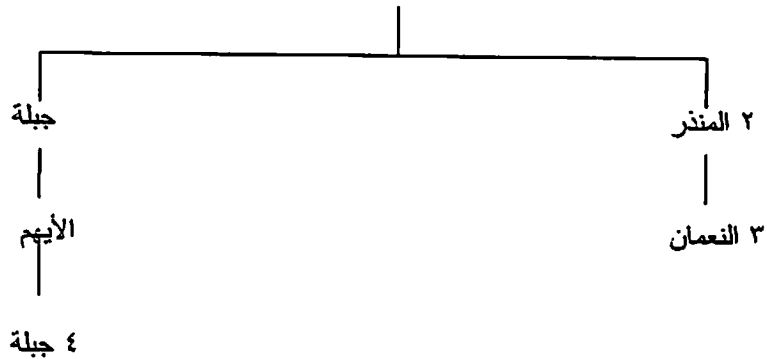

١٦٦- الأسر الحاكمة المسلمة:

١- بنو حمدان (Hamdanid Dyn.) في حلب (٢٣٣-٣٩٤هـ/٩٤٥-١٠٠٤):

٩٤٥	٣٣٣ هـ	١- سيف الدولة أبو الحسن علي ١
٩٦٧	٣٥٦	٢- سعد الدولة أبو المعالي شريف ١
٩٩١	٣٨١	٣- سعيد الدولة أبو الفضائل سعيد
١٠٠٢	٣٩٢	٤- أبو الحسن علي ٢
١٠٠٤	٣٩٤	٥- أبو المعالي شريف ٢

عنهم انظر شجرة نسب الحمدانيين المجمع في الموصل.

(١) اختلف المؤرخون في تحديد أسماء ملوك الغساسنة وعددهم. فعلى سبيل المثال فإن المسعودي، مروج الذهب ومعادن الجواهر، تحقيق محمد محيي الدين عبد الحميد، ط٤، المكتبة التجارية، القاهرة ١٩٦٤، ج٢، ص ١٠٧، يجعلهم أحد عشر ملكاً، ولكنه لا يذكر سوى أسماء سبعة ملوك فقط. وابن سعيد الأندلسي، نشوة الطرب في تاريخ جاهلية العرب، تحقيق نصرت عبد الرحمن، مكتبة الأقصى، عمان ١٩٨٢، ج١، ص ٢٠٠-٢٠٥، ينكر أنهم تسعة وعشرون ملكاً. ويبدو أن هؤلاء الإخباريين قد جعلوا من شيوخ قبيلة الغساسنة قبل أن يعملوا في خدمة البيزنطيين ملوكاً أيضاً.

ب- بنو مرداس (Midrasid Dyn.) في حلب (٤١٤-٤٧٢هـ/١٠٢٣-١٠٧٩):

١٠٢٣	٤١٤ هـ	١- صالح بن مرداس
١٠٣٧-١٠٢٩	٤٢٠-٤٢٩	٢- شبل الدولة أبو كامل نصر
١٠٥٧-١٠٤٢	٤٣٣-٤٤٩	٣- معز الدولة أبو علوان تمال (١)
١٠٦٠	٤٥٢	٤- رشيد الدولة محمود (١)
١٠٦١	٤٥٣	معز الدولة أبو علوان تمال (٢)
١٠٦٢	٤٥٤	٥- أبو ذؤابة عطية
١٠٦٢	٤٥٤	رشيد الدولة محمود (٢)
١٠٧٥	٤٦٦	٦- جلال الدولة نصر
١٠٧٩-١٠٧٦	٤٧٢-٤٦٨	٧- أبو الفضائل سابق

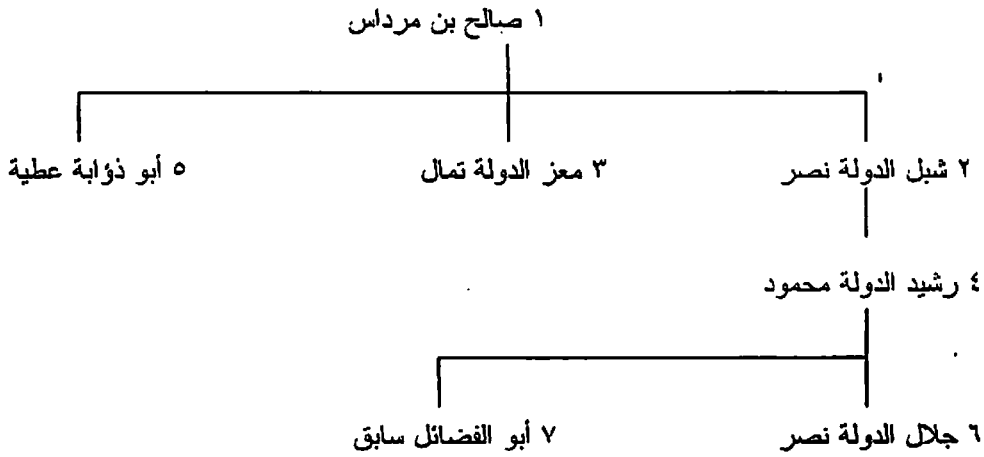

ج- السلاجقة (Seljuk Dyn.) في سوريا (٤٧١-٥١١هـ/١٠٧٨-١١١٧):

١٠٧٨	٤٧١ هـ	١- تاج الدولة نئش
١١١٣-١٠٩٥	٤٨٨-٥٠٧	٢- رضوان (في حلب)
١١٠٤-١٠٩٥	٤٨٨-٤٩٧	٣- دقاق (في دمشق)
١١١٤-١١١٣	٥٠٧-٥٠٨	٤- ألب أرسلان الأخرس (في حلب)
١١١٧-١١١٤	٥٠٨-٥١١	٥- سلطان شاه (في حلب) ^(١)

عنهم انظر شجرة نسب السلاجقة المجمع في كيرمان.

د- البوريون (Burid Dyn.) في دمشق [أتابكة] (٤٩٧-٥٤٩هـ/١١٠٤-١١٥٤):

١١٠٤	٤٩٧ هـ	١- أبو سعيد سيف الإسلام ظهير الدين معتمد الدولة طغتكين
١١٢٨	٥٢٢	٢- تاج الملوك أبو سعيد بوري

(١) في Taef K. Alzhari, The Saljuks of Syria during the Crusades, Berlin 1997, p.378 يضاف إلي هذه القائمة بعد 'دقاق' كل من: نئش ٢ (يوليو/أكتوبر ١١٠٤) وأرتاش (أكتوبر/ديسمبر ١١٠٤)؛ ثم نئش ٢ (للمرة الثانية) (ديسمبر ١١٠٤/يناير ١١٠٥).

١١٣٢	٥٢٦	٣- شمس الملوك إسماعيل
١١٣٥	٥٢٩	٤- شهاب الدين أبو القاسم محمود
١١٣٩	٥٣٣	٥- جمال الدين محمد
١١٥٤-١١٤٠	٥٤٩-٥٣٤	٦- مُجير الدين أبق

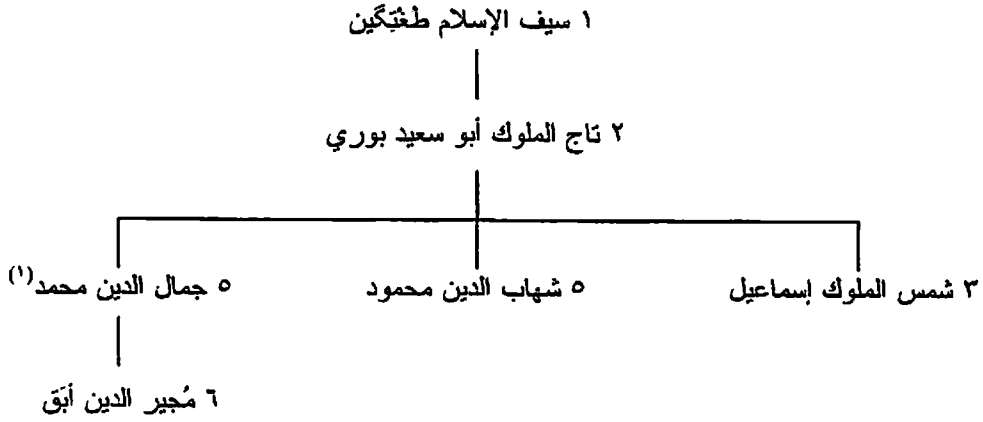

هـ- بنو زنگي (Zangid Dyn.) في سوريا [أتابكة] (٥٢٢-٥٧٩هـ/١١٢٨-١١٨٣):

١١٢٨	٥٢٢ هـ	١- عماد الدين زنگي ١ (حاكم الموصل)
١١٤٦	٥٤١	٢- نور الدين أبو القاسم محمود
١١٧٤	٥٦٩	٣- الصالح نور الدين إسماعيل
١١٨١	٥٧٧	٤- عز الدين مسعود (حاكم الموصل)
١١٨٣-١١٨٢	٥٧٩-٥٧٨	٥- عماد الدين زنگي ٢ (حاكم سنجار)

عنهم انظر شجرة نسب بني زنگي المجمع في العراق.

و- الأيوبيون (Ayyubid Dyn.) في دمشق (٥٦٩-٦٥٨هـ/١١٧٤-١٢٦٠):

١١٧٤	٥٦٩ هـ	١- الناصر صلاح الدين أبو المظفر يوسف (سلطان مصر)
١١٨٦	٥٨٢	٢- الأفضل نور الدين أبو الحسن علي
١١٩٦	٥٩٢	٣- العادل سيف الدين أبو بكر ١ (أمير حلب)
١٢١٨	٦١٥	٤- المعظم شرف الدين عيسى
١٢٢٧	٦٢٤	٥- الناصر صلاح الدين داود
١٢٢٩	٦٢٦	٦- الأشرف مظفر الدين أبو الفتح موسى
١٢٣٧	٦٣٥	٧- الصالح عماد الدين إسماعيل (١)
١٢٣٨	٦٣٥	٨- الكامل ناصر الدين محمد (سلطان مصر)
١٢٣٨	٦٣٥	٩- العادل سيف الدين أبو بكر ٢ (سلطان مصر)
١٢٣٩	٦٣٦	١٠- الصالح نجم الدين أيوب (سلطان مصر) (١)
١٢٣٩	٦٣٧	الصالح عماد الدين إسماعيل (٢)
١٢٤٥	٦٤٣	الصالح نجم الدين أيوب (٢)
١٢٤٩	٦٤٧	١١- المعظم توران شاه (سلطان مصر)
١٢٦٠-١٢٥٠	٦٥٨-٦٤٨	١٢- الناصر صلاح الدين يوسف ٢ (أمير حلب)

(1) كل الحكام الثلاثة المثبتين هنا بوصفهم أبناء بوري هم إخوته عند زامبارو، ص ٣٤٠.

ز- الأيوبيون في حلب (٥٧٩-٦٥٨هـ/١١٨٣-١٢٦٠):

١١٨٣	٥٧٩ هـ	١- العادل سيف الدين أبو بكر ١
١١٨٦	٥٨٢	٢- الظاهر غياث الدين أبو الفتح غازي
١٢١٦	٦١٣	٣- العزيز غياث الدين أبو المظفر محمد
١٢٦٠-١٢٣٦	٦٥٨-٦٣٤	٤- الناصر صلاح الدين يوسف ٢

ح- الأيوبيون في حمص (٥٧٤-٦٦١هـ/١١٧٨-١٢٦٢):

١١٧٨	٥٧٤ هـ	١- القاهر ناصر الدين محمد
١١٨٥	٥٨١	٢- المجاهد صلاح الدين شيركوه
١٢٣٩	٦٣٧	٣- المنصور ناصر الدين إبراهيم
١٢٦٢-١٢٤٥	٦٦١-٦٤٣	٤- الأشرف مظفر الدين موسى

ط- الأيوبيون في حماه (٥٧٤-٧٤٢هـ/١١٧٨-١٣٤١):

١١٧٨	٥٧٤ هـ	١- المظفر تقي الدين أبو سعيد عمر
١١٩١	٥٨٧	٢- المنصور ناصر الدين أبو المعالي محمد ١
١٢٢٠	٦١٧	٣- الناصر صلاح الدين قليج أرسلان
١٢٢٩	٦٢٦	٤- المظفر تقي الدين محمود ١
١٢٤٤	٦٤٢	٥- المنصور سيف الدين محمد ٢
١٢٩٨-١٢٨٤	٦٩٨-٦٨٣	٦- المظفر تقي الدين محمود ٢
١٣١٠	٧١٠	٧- المؤيد عماد الدين أبو الفدا إسماعيل
١٣٤١-١٣٣٢	٧٤٢-٧٣٣	٨- الأفضل محمد ٣

ي- الأيوبيون في بعلبك (٥٦٩-٦٢٧هـ/١١٧٣-١٢٣٠):

١١٧٣	٥٦٩	١- المعظم شمس الدين توران شاه
١١٨٠	٥٧٥	٢- عز الدين فروخ شاه داود
١١٨٢	٥٧٨	٣- الأجد مجد الدين بَهْرَام شاه
١٢٣٠-١٢٣٧	٦٢٧-٦٣٥	٤- الأشرف مظفر الدين موسى (أمير دمشق)

ك- الأيوبيون في الكرك (٥٨٤-٦٦١هـ/١١٨٨-١٢٦٣) [إضافة]:

١١٨٨	٥٨٤	١- العادل سيف الدين أبو بكر (سلطان مصر)
١١٩٦	٥٩٢	٢- المعظم شرف الدين عيسى (أمير دمشق)
١٢٢٧	٦٢٤	٣- الناصر صلاح الدين داود (أمير دمشق)
١٢٦٣-١٢٣٩	٦٦١-٦٣٧	٤- المغيـث فخر الدين عمر

ل- الأيوبيون في باتيـاس والصبيبة (؟-٦٣٠هـ/؟-١٢٣٣) [إضافة]:

؟	؟	١- الأفضل نور الدين أبو الحسن علي (أمير دمشق)
؟	؟	٢- العادل سيف الدين أبو بكر (سلطان مصر)
١٢١٢	٦٠٨	٣- العزيز عماد الدين عثمان
١٢٣٣	٦٣٠	٤- الظاهر غازي

عن الأيوبيين في كل من دمشق وحلب وحمص وحماء وبعثك والكرك وبنياس وسبيبة، انظر شجرة نسب الأيوبيين
المجمعة في العراق وكرديستان.

١٦٧- الدويلات الصليبية (Crusader States):

١- مملكة أورشليم (Jerusalem) [بيت المقدس] (١٠٩٩-١٢٩١):

١٠٩٩	١- جوفروا دو بويون (جوتفرويد ٦ في اللورين السفلى)
١١٠٠	٢- بودوان ١ (كونت الرها)
١١١٨	٣- بودوان ٢ (كونت الرها)
١١٣١	٤- فولك (٥ في أنجو)
١١٤٣	٥- بودوان ٣
١١٦٢	٦- أموري ١
١١٧٤	٧- بودوان ٤
١١٨٥	٨- بالدوينو [بودوان] ٥
١١٩٢-١١٨٦	٩- جي دو لوزينيون (ملك قبرص في ١١٩٢)
١١٩٢-١١٩٠	١٠- كورادو [كونراد ١] (ماركجراف مونتيفيرات)
١١٩٢	١١- إنري ١ (٢ في شامانيا)
١١٩٧	١٢- أموري ٢ (ملك في قبرص)
١٢٠٥	١٣- ماري
١٢١٠	١٤- جان دو بريين
١٢٢٥	١٥- فريدريش (٢ ملك المانيا)
١٢٤٣	١٦- كونراد ٢ (٤ ملك المانيا)
١٢٥٤	١٧- كونرادين [فون هوهينشتاوفن]
١٢٦٨	١٨- أوج (٣ في قبرص)
١٢٨٤	١٩- جان ٢ (١ في قبرص)
١٢٩١-١٢٨٥	٢٠- إنري ٢ (ملك قبرص)

يوستاش (٢ كونت بولونيا)

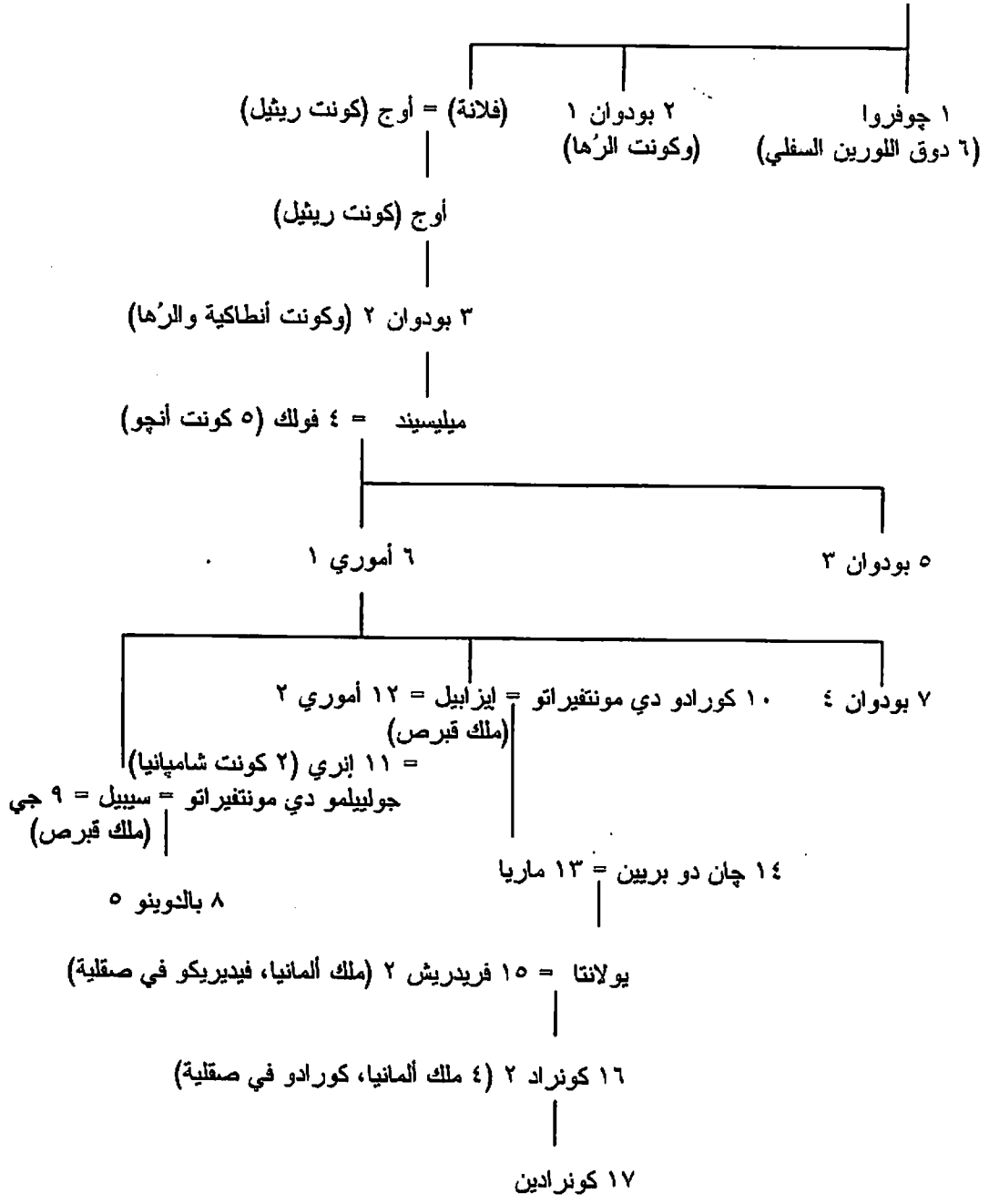

انظر أيضا شجرات الأنساب الآتية: ١- ملوك أورشليم في شجرة نسب ملوك قبرص ٢- شجرة نسب أسرة هوتفيل ٣- شجرة نسب أسرة هوهينشتاوفن.

ب- أمراء أنطاكية (Antioch) - أسرة هوتفيل (Hauteville Dyn.) (١٠٩٨-١٢٨-٦٨):

١٠٩٨	١- بويمونديو ١ (ابن ٤ في أبوليا)
١١١١	٢- تانكريدي
١١١٢	٣- روجيرو دي ساليرنو
١١١٩	٤- بودوان (٢ في بيت المقدس، وكونت الرها)
١١٢٦	٥- بويمونديو ٢
١١٦٣-١١٣٠	٦- كونستانزا
١١٤٩-١١٣٦	٧- ريمون دو بواتيه (ابن ١٢ في أكويتانيا)

١١١٦٠-١١٥٣	٨- رينود دو شاتيون
١١٦٠	٩- بويمون ٣
١٢٠١	١٠- بويمون ٤ (وامير طرابلس) (١)
١٢١٦	١١- ريمون روبين
١٢١٩	بويمون ٤ (٢)
١٢٣٣	١٢- بويمون ٥
١٢٦٨-١٢٥١	١٣- بويمون ٦

أسرة هوتفيل

روبرتو إل جويسكاردو (كونت أبوليا)

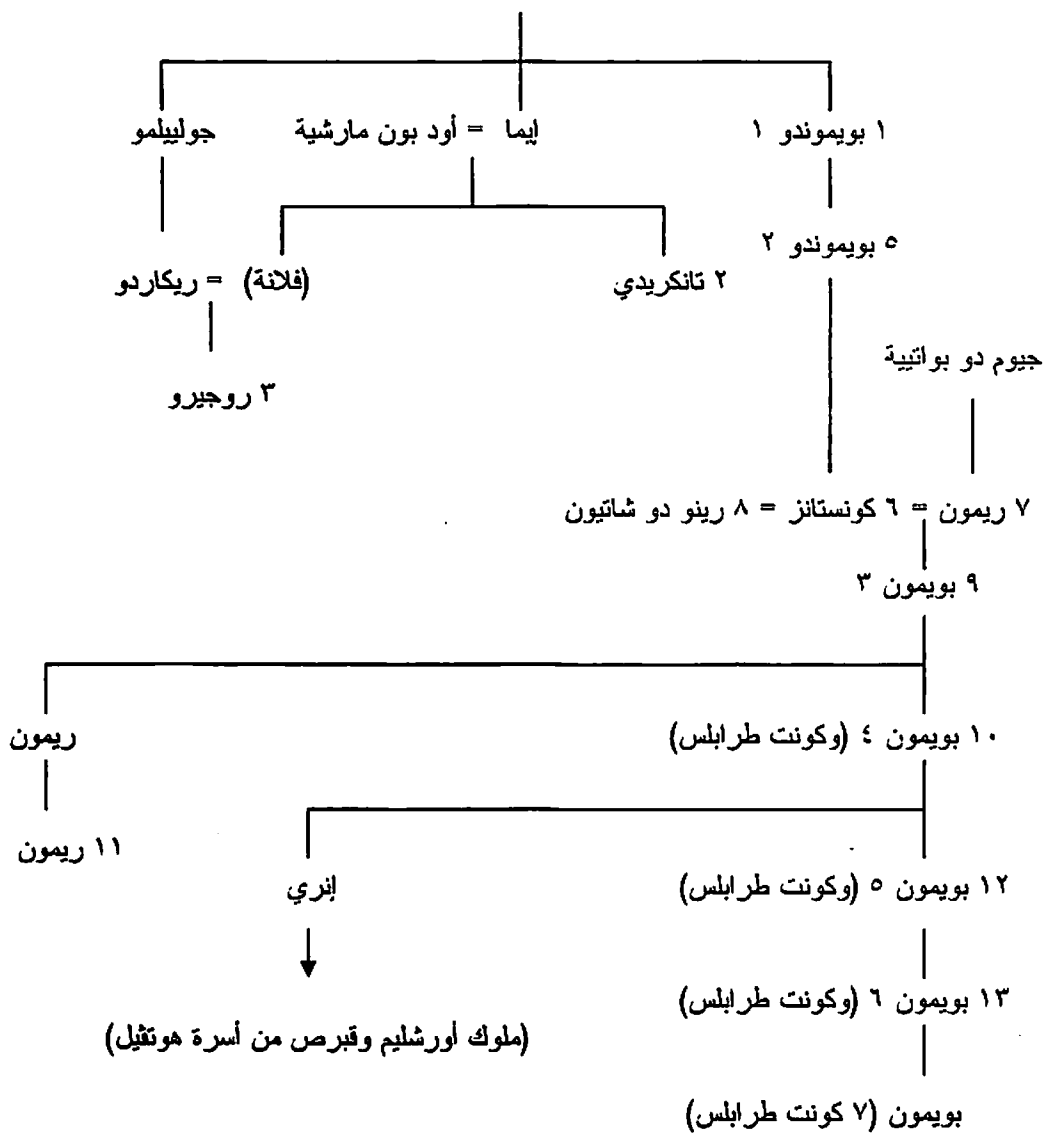

ج- كونتات طرابلس (Tripoli) (١١٠١-١٢٨٧):

١١٠١	١- ريمون ١ (٤ في تولوز)
١١٠٥	٢- ألفونس- چوردان
١١٠٩	٣- برتران (كونت تولوز)
١١١٢	٤- بون
١١٣٧	٥- ريمون ٢

١١٥٢	-٦ ريمون ٣
١١٨٧	-٧ بويمون (٤ في أنطاكية)
١٢٣٣	-٨ بويمون ٥ (أمير أنطاكية)
١٢٥١	-٩ بويمون ٦
١٢٨٧-١٢٧٥	-١٠ بويمون ٧

عن شجرة نسب أسرة تولوز، انظر فرنسا.

د- كونتات الرها [Edessa] (١٠٩٨-١١٥٠):

١٠٩٨	-١ بودوان ١ دو بولوني
١١٠٠	-٢ بودوان ٢ دو رينيل
١١١٨	-٣ جوسلان ١ دو كورتني
١١٥٠-١١٣١	-٤ جوسلان ٢ (في تل بشير من ١١٤٤) (ابن ١)

انظر أيضا شجرة نسب ملوك أورشليم.

١٦٨- الأسر الحاكمة المسلمة في لبنان:

١- بنو عمار (Banu 'Ammar Dyn.) في طرابلس (٤٦٣-٥٠٣هـ/١٠٧٠-١١٠٩):

١٠٧٠	٤٦٣ هـ	-١ أمين الدولة حسن
١٠٧٢	٤٦٥	-٢ جلال الملك علي
١١٠٩-١٠٩٩	٥٠٣-٤٩٣	-٣ فخر الملك عمار

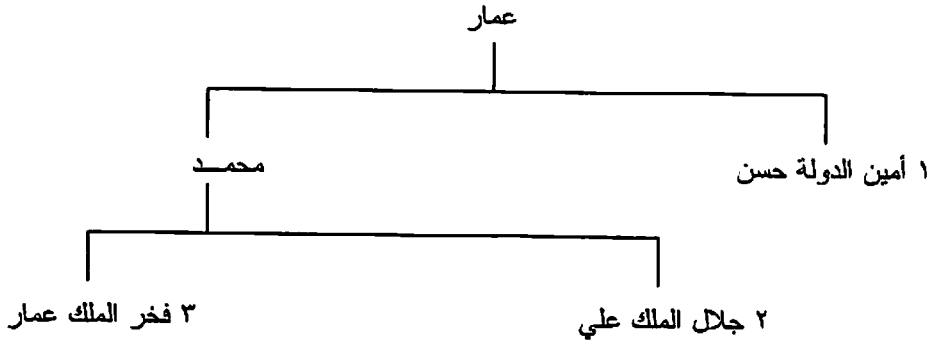

ب- الأمراء المغنيون (Ma'nid Amirs) (٩٢٢-١١٠٩هـ/١٥١٦-١٦٩٧):

١٥١٦	٩٢٢ هـ	-١ فخر الدين ١
١٥٨٥-١٥٤٤	٩٩٣-٩٥١	-٢ فرّماز
١٥٩٠	٩٩٩	-٣ فخر الدين ٢
١٦٣٥	١٠٤٥	-٤ ملّحم
١٦٩٧-١٦٥٧	١١٠٩-١٠٦٨	-٥ أحمد

ج- الأمراء الشهابيون (Shihabid Amirs) (١١٠٩-١٢٥٨هـ/١٦٩٧-١٨٤٢):

١٦٩٧	١١٠٩ هـ	-١ بشير ١
١٧٠٧	١١١٩	-٢ حيدر

١٧٣٢	١١٤٥	٣- مَلْجِم
١٧٥٤	١١٦٧	٤- مَنْصُور
١٧٧٠	١١٨٤	٥- يُوْسُف
١٧٨٨	١٢٠٣	٦- بَشِير ٢
١٨٤٢-١٨٤٠	١٢٥٨-١٢٥٦	٧- بَشِير ٣

شجرة نسب المعنيين والشهابيين

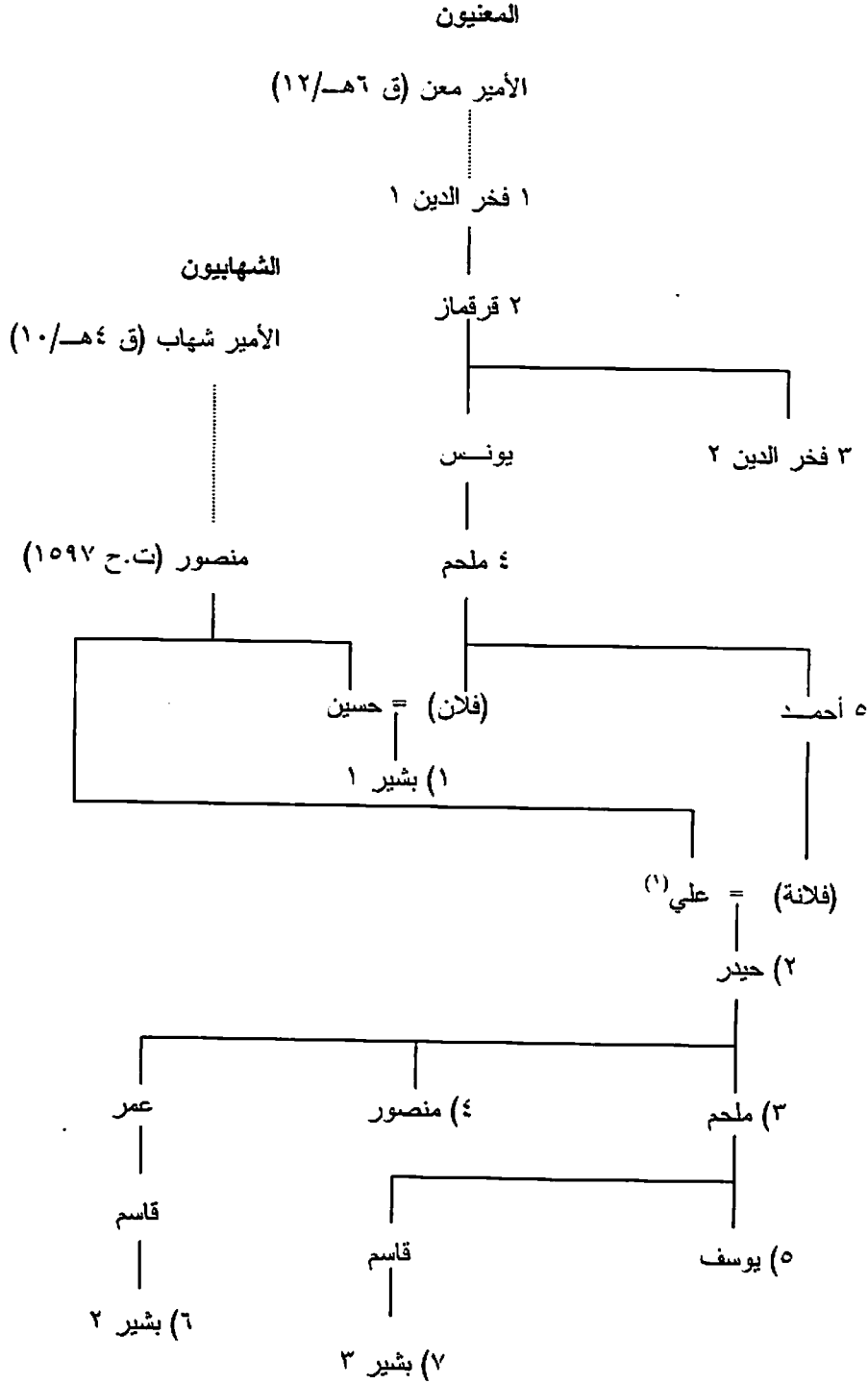

١: أرقام المعنيين (١): أرقام الشهابيين

١٦٩ - مملكة الأنباط (Nabataean Kingdom) (١٦٩ ق.م - ١٠٥):

١٦٩ ق.م	١ - حارثة ١
١٤٤	٢ - مالك ١

(١) يذكره زامباور، ص ١٧١، باسم "موسى".

١١٠	٣- حارثة ٢
٩٥	٤- عبادة ١
٨٧	٥- ربّ - ايل ١
٨٧	٦- حارثة ٣ [فيليبين - المحب لليونان]
٦٢	٧- عبادة ٢
٥٠ ح	٨- مالك ٢
٢٨	٩- عبادة ٣
٤٠ ح	١٠- مالك ٣
١٠٥-٧٠ ح	١١- ربّ - ايل ٢ [سوتير] ^(١)

١٧٠- المملكة الهاشمية الأردنية (منذ ١٣٤٠هـ/١٩٢١):

١٩٢١	١٣٤٠ هـ		١- عبد الله بن الحسين (أميراء ثم ملكا في ١٩٤٦) (ابن ٦٧ في أشرف مكة)
١٩٥١	١٣٧١	ابن ١	٢- طلال
١٩٥٢	١٣٧٢	ابن ٢	٣- الحسين
١٩٩٩	١٤٢٠	ابن ٣	٤- عبد الله ٢

انظر شجرة نسب أشرف مكة.

اليمن

١٧١- الممالك المبكرة (وتواريخها غير مؤكدة وبها اضطراب كبير)^(٢):

١- ملوك معين (Ma'in) (ح ٤٠٠-١٠٠ ق.م):

ح ٤٠٠ ق.م			١- ايل يبع يبع
			٢- حفن ذريح
			٣- ايل يبع ريام
			٤- هو فعتت
			٥- أبي يدع يبع
			٦- وقة ايل ريام
			٧- حفن صدق
			٨- ايل يبع يفس
			٩- ايل يبع وقة
ح ٢٥٠ (?)			١٠- وقة ايل صدق
	ابن ٩		١١- أبي كرب يبع
	ابن ١٠		١٢- عمي يبع نبط
	ابن ١١		

(1) توجد قوائم أخرى لملوك الأنباط تختلف قليلا أو كثيرا مع القائمة المذكورة اعلاه، ويمكن إجراء مقارنة مع القائمة الواردة في جواد علي، المفصل في تاريخ العرب، ط١، بيروت- بغداد ١٩٨٠، ج٣، ص ٢٢ وما بعدها، ومع القائمة الواردة في إحسان عباس، تاريخ دولة الأنباط، ط١، دار الشروق للنشر والتوزيع، عمان- الأردن ١٩٨٧، ص ٣٧ وما بعدها.

(2) القوائم التي أوردها المؤلف لملوك جنوب غرب الجزيرة غير كاملة، ومن الصعب إيجاد قوائم مثل هذه نظرا لوجود اختلاف كبير بين الدارسين حول تاريخ عصور جنوب غرب الجزيرة، وتسلسل ملوكه وترتيبهم.

		١٣- يَبِعُ اَيْل صِدْقُ
ح ١٥٠ (?)	ابن ١٣	١٤- وَقَةَ اَيْل يَبِعُ
	ابن ١٤	١٥- اَيْل يَبِعُ يَشْرُ
	ابن ١٥	١٦- حَفْنَمُ رِيَامُ
	ابن ١٥	١٧- وَقَةَ اَيْل نَبْطُ
		١٨- اَبِي يَدْعُ رِيَامُ
		١٩- خَلْ كَرْبُ صِدْقُ (ابن ١٨)
		٢٠- حَفْنَمُ يَبِعُ (ابن ١٩)
		٢١- يَبِعُ اَيْل رِيَامُ
ح ١٠٠ (?)		٢٢- يَبِعُ كَرْبُ (ابن ٢١)

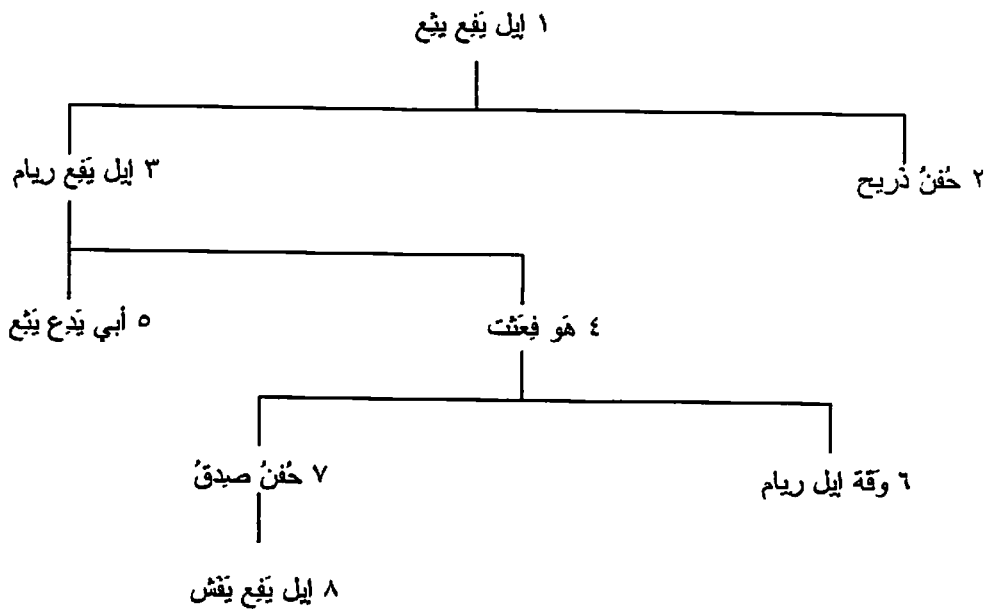

ب- ملوك سبأ (Saba) (ح ٧٥٠ ق- ح ٢٥ ق.م):

ح ٧٥٠ ق.م (?)		١- سَمَةَ عَلِي [مكرب]
		٢- يَدْعُ اَيْل ذَرِيحُ
		٣- يَبِعُ اَمْرُ وَتَارُ ١
		٤- يَدْعُ اَيْل بَيْنِ ١
		٥- يَبِعُ اَمْرُ وَتَارُ ٢
		٦- كَرْبُ اَيْل بَيْنِ
		٧- ذَمَارُ عَلِي وَتَارُ
		٨- سَمَةَ عَلِي يَنُوفُ ١
		٩- يَبِعُ اَمْرُ بَيْنِ ١
ح ٤٥٠ (?)		١٠- كَرْبُ اَيْل وَتَارُ ١ [آخر المكربين وأول ملوك سبأ]
		١١- سَمَةَ عَلِي ذَرِيحُ
		١٢- كَرْبُ اَيْل وَتَارُ ٢
		١٣- اَيْل شَرَحُ ١ [الشرح]
		١٤- يَدْعُ اَيْل بَيْنِ ٢
		١٥- يَكَرْبُ مَلِكُ وَتَارُ
		١٦- يَبِعُ اَمْرُ بَيْنِ ٢

			١٧- كُرب ايل وٲار ٣
			١٨- سمة علي ينوف ٢
			١٩- ايل شرح ٢
			٢٠- ذمار علي بين ١
			٢١- يدع ايل وٲار
			٢٢- ذمار علي بين ٢
			٢٣- كُرب ايل وٲار ٤
			٢٤- ايل كُرب يهنعم
			٢٥- كُرب ايل وٲار ٥
			٢٦- وهب ايل
	ابن ٢٦		٢٧- انمار يهنعم
	ابن ٢٧		٢٨- ذمار علي دريح
	ابن ٢٨		٢٩- نشأ كُرب يهامين
			٣٠- ناصر يهنعم
			٣١- وهب ايل يحوز
	ابن ٣١		٣٢- كُرب ايل وٲار يهنعم
	ابن ٣٢	ح ٨٠ (?)	٣٣- يريم ايمن ١
	ابن ٣٣	ح ٦٠ (?)	٣٤- غلهان نيفان
			٣٥- فرعم يذهب
	ابن ٣٤	ح ٣٥ (?)	٣٦- يريم ايمن ٢
	ابن ٣٤		٣٧- شعرم اوئر
		ح ٢٥	٣٨- يازل بين
			٣٩- ايل شرح يحضب

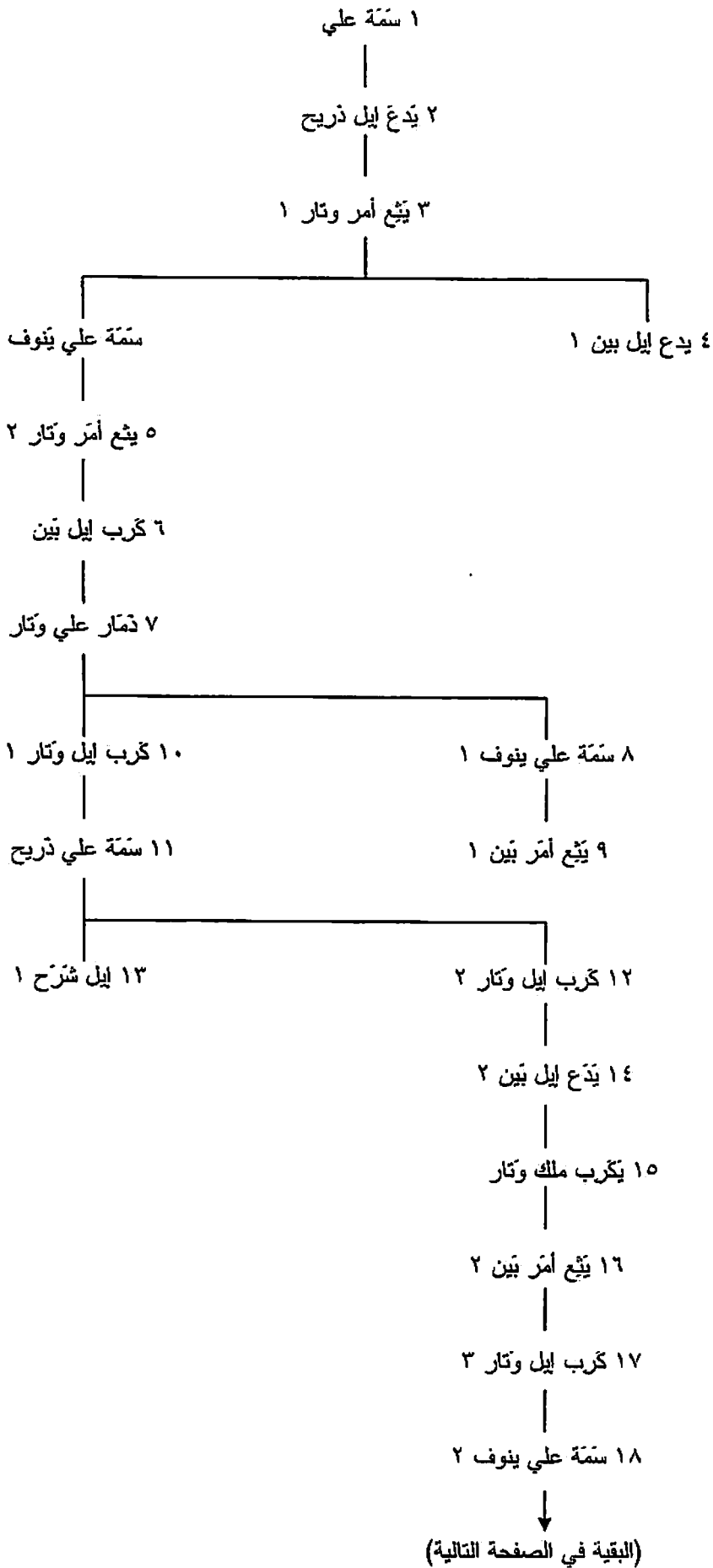

١٨ سَمَّةُ عَلِي يَنُوف ٢

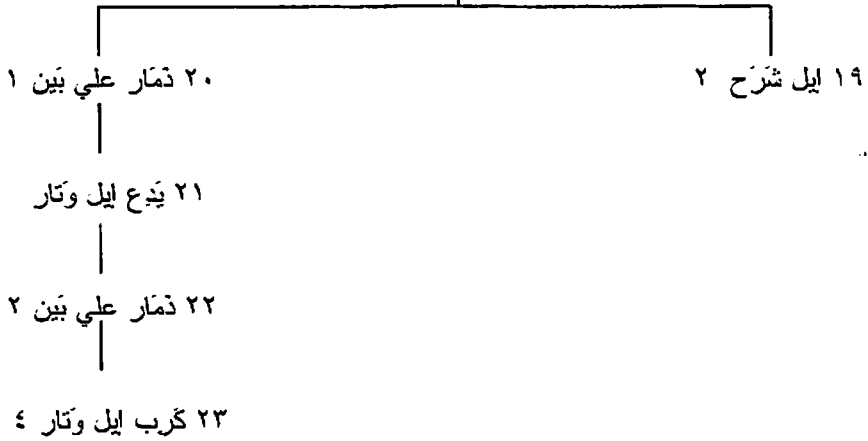

انظر البقية في ملوك حمير

ج- ملوك حمير (Himyar) (سبأ وذو ريدان Saba and Dhu - Raidan) (ح ٢٥ ق.م-٥٧٧):

١- ايل شَرَح يَحْضَب (ملك سبأ)		ح ٢٥ ق.م
٢- نشأ كَرَب يَمَن يُهْرَجِب		
٣- وَتَار يُهَامِن		
٤- ياسر يُهْصَدِق		
٥- ذَمَار عَلِي يُهْبِر ١	ابن ٤	
٦- ثَارَان يَغْب يُهْنِعْم	ابن ٥	
٧- ذَمَار عَلِي يُهْبِر ٢	ابن ٦	
٨- ذَمَار عَلِي بَيْن		
٩- كَرَب ايل وَتَار يُهْنِعْم	ابن ٨	
١٠- هَلَك أَمْر	ابن ٩	
١١- ذَمَار عَلِي ذَرِيح	ابن ٩	
١٢- يَدَع ايل وَتَار	ابن ١١	ح ٢٠٠م؟
١٣- ايل أَعَزَز نُوْفَان يُهْصَدِق		ح ٢٤٥
١٤- ياسر يُهْنِعْم [ناشر النعم]		
١٥- شَمْر يُهْر عِيَش (ابن ١٤)		
١٤- يَرِيم يَرْحَب		
١٧- ايلَا عَمِيْدَا (ملك أَسُوْم)		ح ٣٤٠
١٨- مَلِكِي كَرَب يُهْنِعْم		ح ٣٧٨
١٩- أَبِي كَرَب أَسْعَد [الكامل]	ابن ١٨	ح ٣٨٥
٢٠- وَرُو أَمْر أَيْمَن	ابن ١٨	ح ٤٢٠
٢١- شَرَحِب ايل يَعْفَر [شَرَحْبِيل]	ابن ١٩	ح ٤٢٥
٢٢- مَعْدِي كَرَب		
٢٣- عِبْد كِلَال		٤٦٤
٢٤- شَرَحِب ايل يَكْف		
٢٥- نُوْف	ابن ٢٤	
٢٦- لَحِي عَثْت يَنُوف	ابن ٢٤	
٢٧- مَرْتَد ايلَان يَنُوف		٤٩٦
٢٨- مَعْدِي كَرَب يَعْفَر		

٥٢٥-٥٢٥ ح		٢٩- يوسف أشعر [أسار] ذو نواس
٥٢٦		٣٠- سُمُو يَقَع [السميفع] أشوع
٥٣٣ ح		٣١- أبرهة
٥٧٠	ابن ٣١	٣٢- يكسوم
٥٧٢	ابن ٣١	٣٣- مسروق
٥٧٧-٥٧٥		٣٤- معدّي كرب [سيف بن ذي يزن]

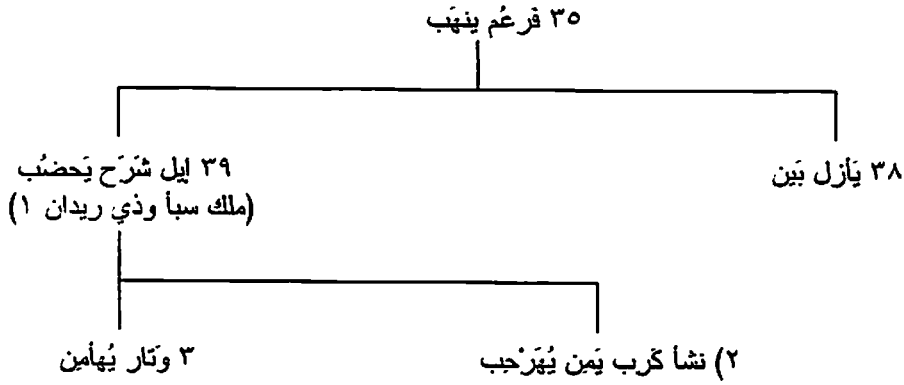

١: أرقام ملوك سبا (١): أرقام ملوك حمير

١٧٢- الأسر الحاكمة المسلمة:

١- بنو زياد (Ziyadid Dyn.) في زبيد (٢٠٤-٤٠٩هـ/٨١٩-١٠١٨):

٨١٩	٢٠٤ هـ		١- محمد بن زياد (من سلالة أخي رقم ١ في أموي دمشق)
٨٥٩	٢٤٥	ابن ١	٢- إبراهيم
٩٠١	٢٨٩	ابن ٢	٣- زياد
٩٠٣	٢٩١	ابن ٣	٤- أبو الجيش إسحاق
١٠١٨-٩٨١	٤٠٩-٣٧١	ابن ٤	٥- عبد الله ^(١)

ب- بنو يعفر (Ya'furid Dyn.) في صنعاء (٢٤٧-٣٨٧هـ/٨٦١-٩٩٧):

٨٦١	٢٤٧ هـ		١- يعفر بن عبد الرحمن
٨٧٢	٢٥٩		٢- محمد ١
٨٩٢	٢٧٩		٣- عبد القاهر
٨٩٢	٢٧٩		٤- إبراهيم
٩٠٠-٨٩٨	٢٨٨-٢٨٥		٥- أسعد (١)
٩١٥	٣٠٣		أسعد (٢)
٩٤٣	٣٢٢		٦- محمد ٢
٩٩٧-٩٦٣	٣٨٧-٣٥٢		٧- عبد الله بن قحطان

(١) يضيف زامبور، ص ١٧٩، إلى القائمة اسم "إبراهيم بن عبد الله"، كما يضيف أحمد السعيد سليمان، ج ١ ص ١٩٧، أربعة حكام بعد "عبد الله" وهم من ممالك بني زياد وانتهى حكمهم في ١٠٢١.

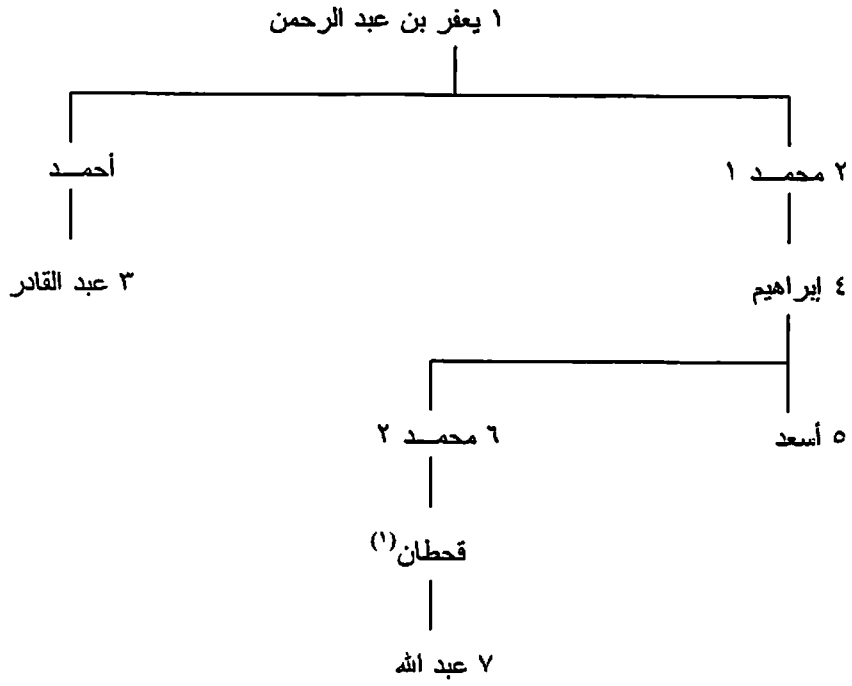

ج- بنو نجاح (Najahid Dyn.) في زبيد (٤١٣-٥٥٤هـ/١٠٢٢-١١٥٩):

١٠٦٢-١٠٢٢	٤١٣-٤٥٣ هـ	١- المؤيد نجاح [الحكم الصليحي]
١٠٨٠	٤٧٣	٢- سعيد الأحول
١٠٨٨	٤٨١	٣- جياش
١١٠٥	٤٩٨	٤- الفاتك ١
١١٠٩	٥٠٣	٥- المنصور
١١٢٣	٥١٧	٦- الفاتك ٢
١١٥٩-١١٣٦	٥٥٤-٥٣١	٧- الفاتك ٣

(1) يذكر أحمد السعيد سليمان، ج ١، ص ١٩٨، اعتماداً على بارتولد، أن "قحطان" هو ابن أخت "أسعد" (رقم ٥).

١ المؤيد نجاح بن الحسين بن سلامة النوبي بن رشيد الحبشي
(من ممالك أبي الجيش إسحاق من بني زياد)

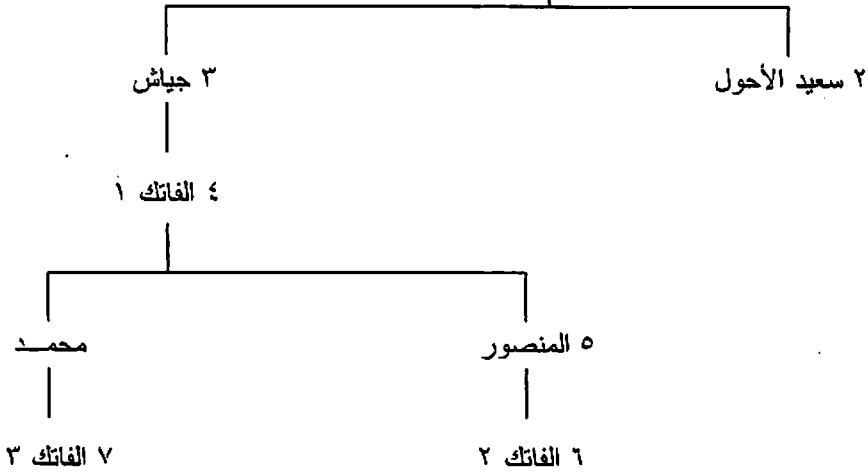

د- بنو المهدي (Mahdid Dyn.) في زييد (٥٥٤-٥٦٩هـ/١١٥٩-١١٧٣):

١١٥٩	٥٥٤ هـ	١- علي بن المهدي بن محمد بن علي
١١٥٩	٥٥٤	٢- المهدي (ابن ١)
١١٧٣-١١٦٢	٥٦٩-٥٥٨	٣- عبد النبي (ابن ١)

هـ- أئمة صنعاء وصندا - بنو رسي (Rassid Dyn.) (ح ٢٤٦ - ح ٦٨٠هـ/ح ٨٦٠ - ح ١٢٨١):

?	?	١- ترجمان الدين القاسم
ح ٨٦٠	ح ٢٤٦	٢- الحسين
٨٩٣	٢٨٠	٣- يحيى الهادي ١
٩١١	٢٩٨	٤- محمد المرتضى
٩١٤	٣٠١	٥- أحمد الناصر
?	?	٦- الحسين المنتخب
٩٣٦	٣٢٤	٧- القاسم المختار
?	?	٨- يوسف الداعي
?	?	٩- القاسم المنصور
١٠١٣-١٠٠٣	٤٠٤-٣٩٣	١٠- الحسين المهدي
?	?	١١- جعفر
١٠٣٥	٤٢٦	١٢- أبو الهائم الحسن المهدي
١٠٦٢-١٠٣٩	٤٥٤-٤٣٠	١٣- أبو الفتح الناصر [الدلمي]
١١٦١-١١٥٠	٥٥٦-٥٤٥	١٤- أحمد المتوكل
١١٩٨	٥٩٤	١٥- عبد الله المنصور
١٢٤٨-١٢١٧	٦٤٦-٦١٤	١٦- يحيى الهادي ٢
١٢٢٦-١٢١٧	٦٢٣-٦١٤	١٧- محمد الناصر [في الجنوب]
١٢٤٨	٦٤٦	١٨- أحمد المهدي
١٢٥٨	٦٥٦	١٩- شمس الدين أحمد المتوكل
ح ١٢٨١	ح ٦٨٠	٢٠- داود المنتصر ^(١)

(1) قارن هذه القائمة بقائمة أحمد السعيد سليمان، ج ١، ص ٢١١-٢١٢، وبقائمة زامباور، ص ١٨٨

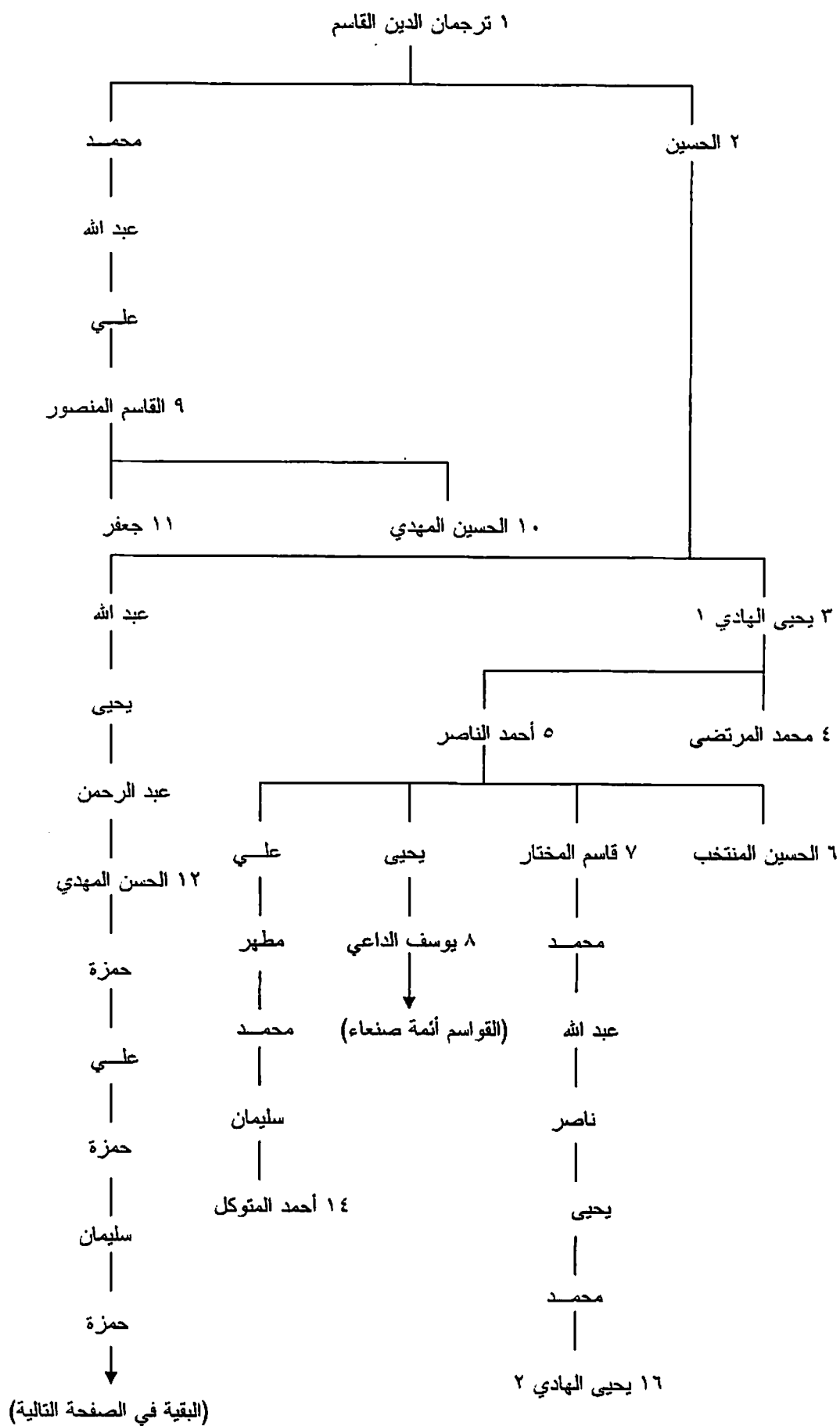

حمزة

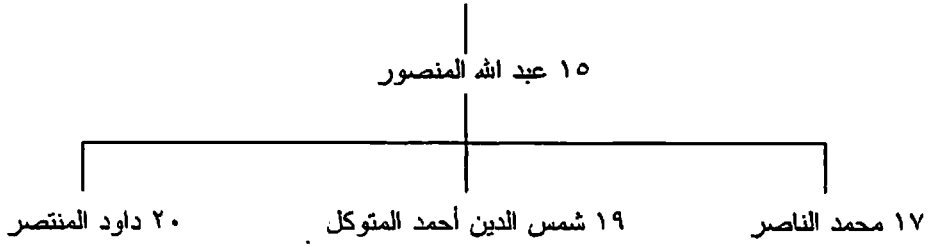

و- بنو صليح (Sulayhid Dyn.) [في صنعاء] (٤٣٩-٤٩٢هـ/١٠٤٧-١١٩٩):

١٠٤٧	٤٣٩ هـ	١- علي بن محمد [الداعي]
١٠٦٧	٤٥٩	٢- المكرم أحمد
١١٣٨-١٠٨٤	٥٣٢-٤٧٧	٣- السيدة أروى [الحرّة]
١٠٩١-١٠٨٤	٤٨٤-٤٧٧	٤- المكرم الأصغر علي
١٠٩٩-١٠٩١	٤٩٢-٤٨٤	٥- المنصور سبأ

علي الصليحي

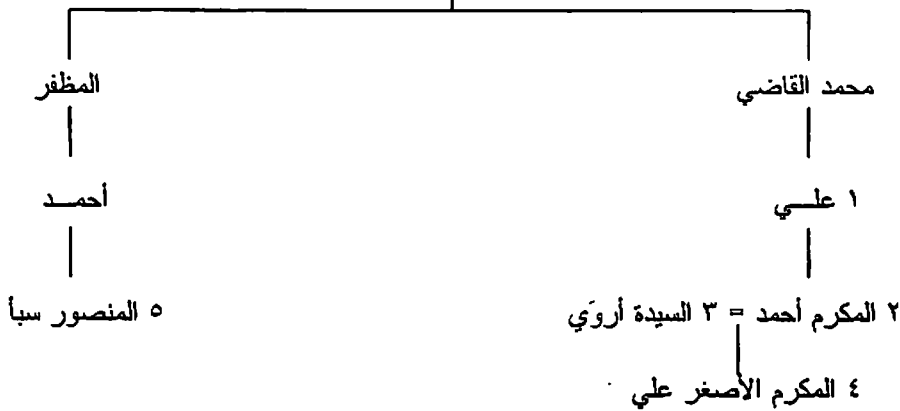

ز- بنو زريع (Zuray'id Dyn.) [بنو الكرم] في عدن (٤٧٦-٥٦٩هـ/١٠٨٣-١١٧٣) (حكم مزدوج بين الفرعين أ و ب حتى عام ٥٣٣هـ/١١٣٩)^(١):

١١١١-١٠٨٣	٥٠٥-٤٧٦ هـ	١- مسعود بن الكرم (أ)
؟ - ١٠٨٣	؟ - ٤٧٦	٢- عباس (ب)
؟	؟	٣- أبو الغارات (أ)
١١١١-١٠٨٧	٥٠٥-٤٨٠	٤- زريع (ب)
؟	؟	٥- محمد ١ (أ)
؟	؟	٦- أبو السعود ١ (ب)
١١٣٩-؟	٥٣٣-؟	٧- علي (أ)
١١٣٩-؟	٥٣٣-؟	٨- سبأ (ب)
١١٣٩	٥٣٣	٩- علي الأعز المرتضى
١١٤٠	٥٣٤	١٠- محمد ٢

(1) كان حكم الدولة مشتركا بين فرعي "مسعود" و"عباس" ابني "الكرم" حتى خلع سبأ بن أبي السعود شريكه في الحكم "علي بن أبي الغارات" وانفرد بالحكم هو وذريته. انظر: أحمد السعيد سليمان، ج ١، ص ٢٠٣. ويرمز المؤلف هنا لفرع "مسعود" بحرف (أ)، ولفرع عباس بحرف (ب).

١١٥٣	٤٥٨	١١- عمران
١١٦٩-١١٦٤	٥٦٥-٥٦٠	١٢- محمد ٣
١١٧٣-١١٦٤	٥٦٩-٥٦٠	١٣- أبو السعود ٢
١١٧٣-١١٦٤	٥٦٩-٥٦٠	١٤- المنصور

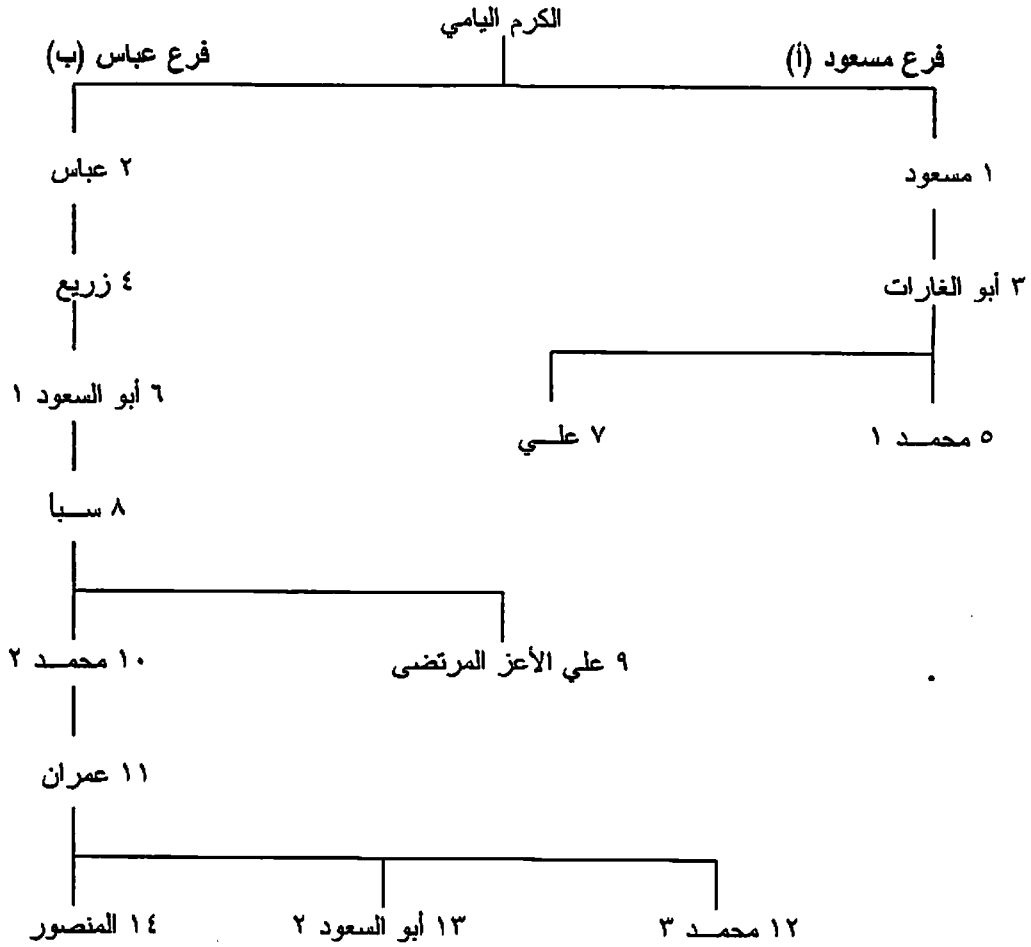

ح- بنو همدان (Hamdanid Dyn.) في صنعاء (٤٩٢-٥٧٠هـ/١٠٩٨-١١٧٤):

١٠٩٨	٤٩٢ هـ		١- حاتم بن الغشيم الهمداني
١١٠٨	٥٠٢	ابن ١	٢- عبد الله
١١١٠	٥٠٤	ابن ٢	٣- معين
١١١٦	٥١٠		٤- هشام بن القبيط
?	?	أخو ٤	٥- الحماس بن القبيط
١١٣٢	٥٢٧	ابن ٥	٦- حاتم ٢ بن الحماس
١١٣٨	٥٣٣		٧- حامد الدولة حاتم ٣ بن أحمد
١١٧٤-١١٦١	٥٧٠-٥٥٧	ابن ٧	٨- علي الوحيد

ط- الأيوبيون (Ayyubid Dyn.) في اليمن (٥٦٩-٦٢٦هـ/١١٧٣-١٢٢٩):

١١٧٣	٥٦٩ هـ		١- المعظم شمس الدين توران شاه (أمير بعلبك)
١١٨١	٥٧٧		٢- العزيز سيف الإسلام ظاهر الدين أبو الفوارس طغتكين
١١٩٧	٥٩٣		٣- معز الدين إسماعيل
١٢٠٢	٥٩٨		٤- الناصر أيوب

١٢١٤	٦١١	٥- المظفر سليمان
١٢٢٩-١٢١٥	٦٢٦-٦١٢	٦- المسعود صلاح الدين يوسف

عنهم انظر شجرة نسب الأيوبيين المجمعة في العراق وكرديستان.

ي- بنو رسول (Rasulid Dyn.) (٦٢٦-٨٤٥هـ/١٢٢٩-١٤٤٢):

١٢٢٩	٦٢٦	١- المنصور نور الدين عمر ١
١٢٥٠	٦٤٧	٢- المظفر شمس الدين يوسف ١
١٢٩٥	٦٩٤	٣- الأشرف ممهد الدين عمر ٢
١٢٩٦	٦٩٦	٤- المؤيد هزير الدين داود
١٣٢٢	٧٢١	٥- المجاهد سيف الدين علي
١٣٦٣	٧٦٤	٦- الأفضل ضرغام الدين العباس
١٣٧٧	٧٧٨	٧- الأشرف ممهد الدين إسماعيل ١
١٤٠٠	٨٠٣	٨- الناصر صلاح الدين أحمد
١٤٢٤	٨٢٧	٩- المنصور عبد الله
١٤٢٧	٨٣٠	١٠- الأشرف إسماعيل ٢
١٤٢٨	٨٣١	١١- الظاهر يحيى
١٤٣٩	٨٤٢	١٢- الأشرف إسماعيل ٣
١٤٤٢	٨٤٥	١٣- المظفر يوسف ٢ ^(١)

(1) يضيف أحمد السعيد سليمان، ج ١، ص ٢٠٧، إلى القائمة الملك "المسعود"، إضافة إلى ثلاثة ملوك آخرين متنازعين على العرش.

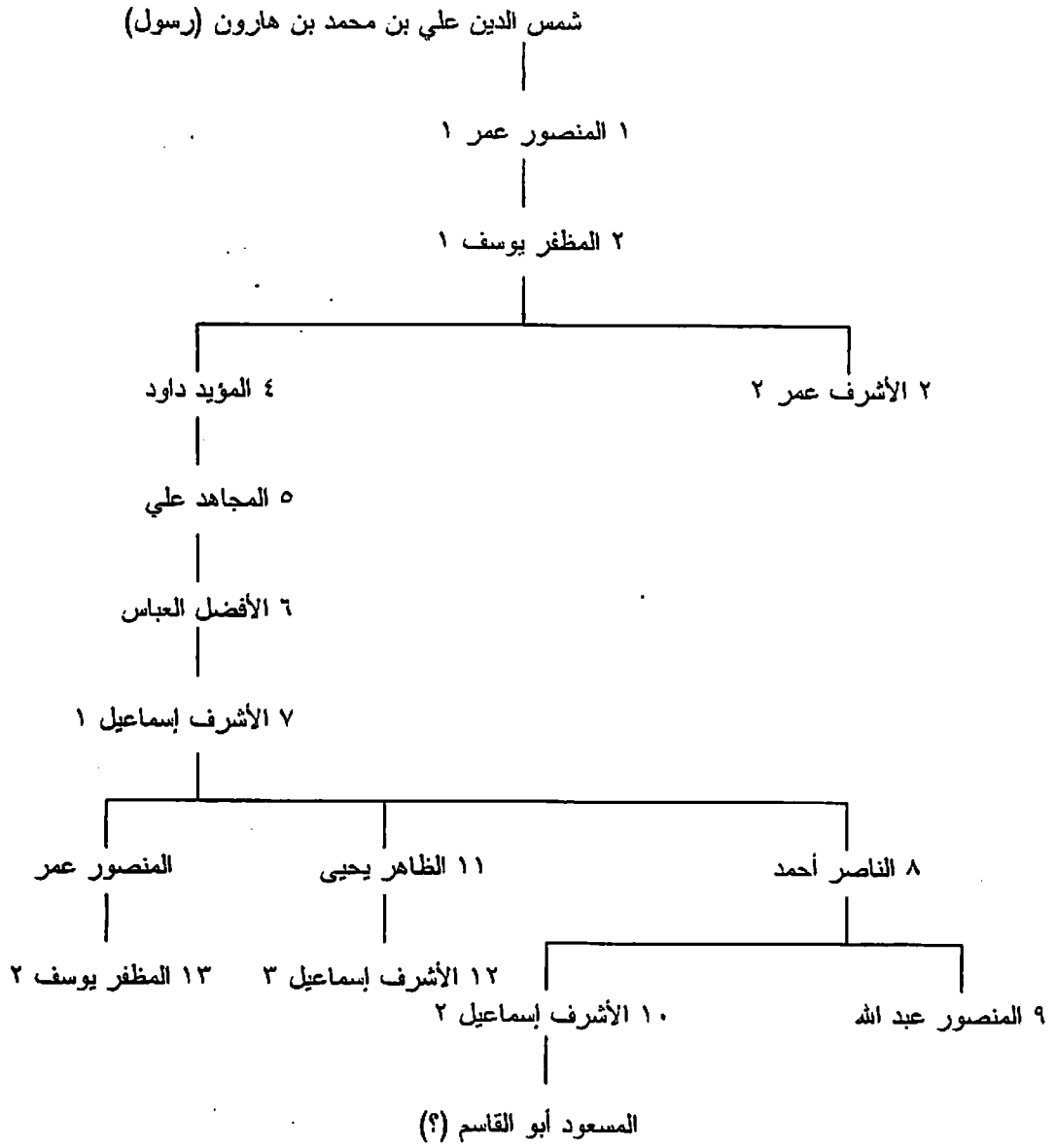

ك- بنو طاهر (Tahirid Dyn.) (٨٥٨-٩٢٢هـ/١٤٥٤-١٥١٦):

١٤٥٤	٨٥٨ هـ	١- الظاهر صلاح الدين عامر ١ بن طاهر
١٤٦٠	٨٦٥	٢- المجاهد شمس الدين علي
١٤٧٨	٨٨٣	٣- المنصور تاج الدين عبد الوهاب
١٥١٦-١٤٨٩	٩٢٢-٨٩٤	٤- الظاهر صلاح الدين عامر ٢

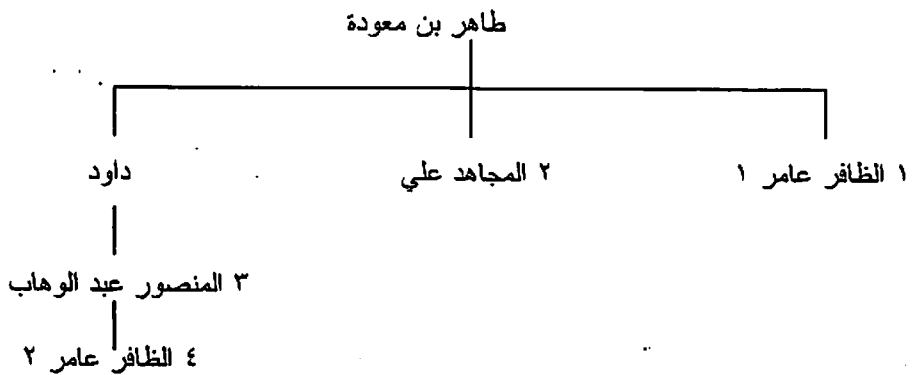

ل- الأئمة القواسم (Qasimid Imams) في صنعاء (ح ١٠٠٠-١٣٨٢هـ/ح ١٥٩٢-١٩٦٢):

١٥٩٢ ح	ح ١٠٠٠ هـ	١- القاسم محمد المنصور بالله ^(١)
١٦٢٠	١٠٢٩	٢- محمد المؤيد بالله ١
١٦٥٤	١٠٥٤	٣- إسماعيل المتوكل علي الله
١٦٧٦	١٠٨٧	٤- محمد المؤيد بالله ٢
١٦٨١	١٠٩٢	٥- محمد الهادي بالله
١٦٨٦	١٠٩٧	٦- محمد المهدي بالله
١٧١٦	١١٢٨	٧- القاسم المتوكل علي الله
١٧٢٦	١١٣٩	٨- الحسين المنصور بالله (١)
١٧٢٦	١١٣٩	٩- محمد الهادي المجيد
١٧٢٨	١١٤٠	الحسين المنصور بالله (٢)
١٧٤٧	١١٦٠	١٠- العباس المهدي بالله
١٧٧٦	١١٩٠	١١- علي المنصور بالله ١
١٨٠٦	١٢٢١	١٢- أحمد المهدي بالله
؟	؟	١٣- عبد الله [المهدي بالله]
١٨٣٤	١٢٥٠	١٤- علي المنصور بالله (١)٢
١٨٤١	١٢٥٧	١٥- القاسم المهدي بالله
١٨٤٤	١٢٦٠	علي المنصور بالله (٢)٢
١٨٤٥	١٢٨٩	١٦- محمد يحيى [المتوكل علي الله محمد مظفر الدين بن يحيى]
١٨٤٩		علي المنصور بالله (٣)٢
١٨٩١	١٣٠٨	١٧- المنصور بالله محمد بن يحيى حميد الدين
١٩٠٤	١٣٢٢	١٨- يحيى المتوكل علي الله (ملك اليمن)
١٩٤٨	١٣٦٧	١٩- سيف الإسلام أحمد [الناصر لدين الله] (ملك اليمن)
١٩٦٢	١٣٨٢	٢٠- محمد البدر [المنصور بالله] (ملك اليمن)

ثمة تضارب كبير فيما يخص علاقات النسب بين الأئمة القواسم، وسنورد هنا شجرتي نسب لهم، الأولى وضعت طبقاً لعلاقات النسب التي أوردها المؤلف، والثانية وضعت طبقاً لعلاقات النسب كما وردت في أحد مواقع الإنترنت، مع الأخذ في الاعتبار وجود آراء أخرى بهذا الخصوص.

(1) قارن هذه القائمة بقائمة أحمد السعيد سليمان، ج ١، ص ٢١٩.

شجرة نسب القواسم طبقاً لعلاقات النسب التي أوردتها المؤلف

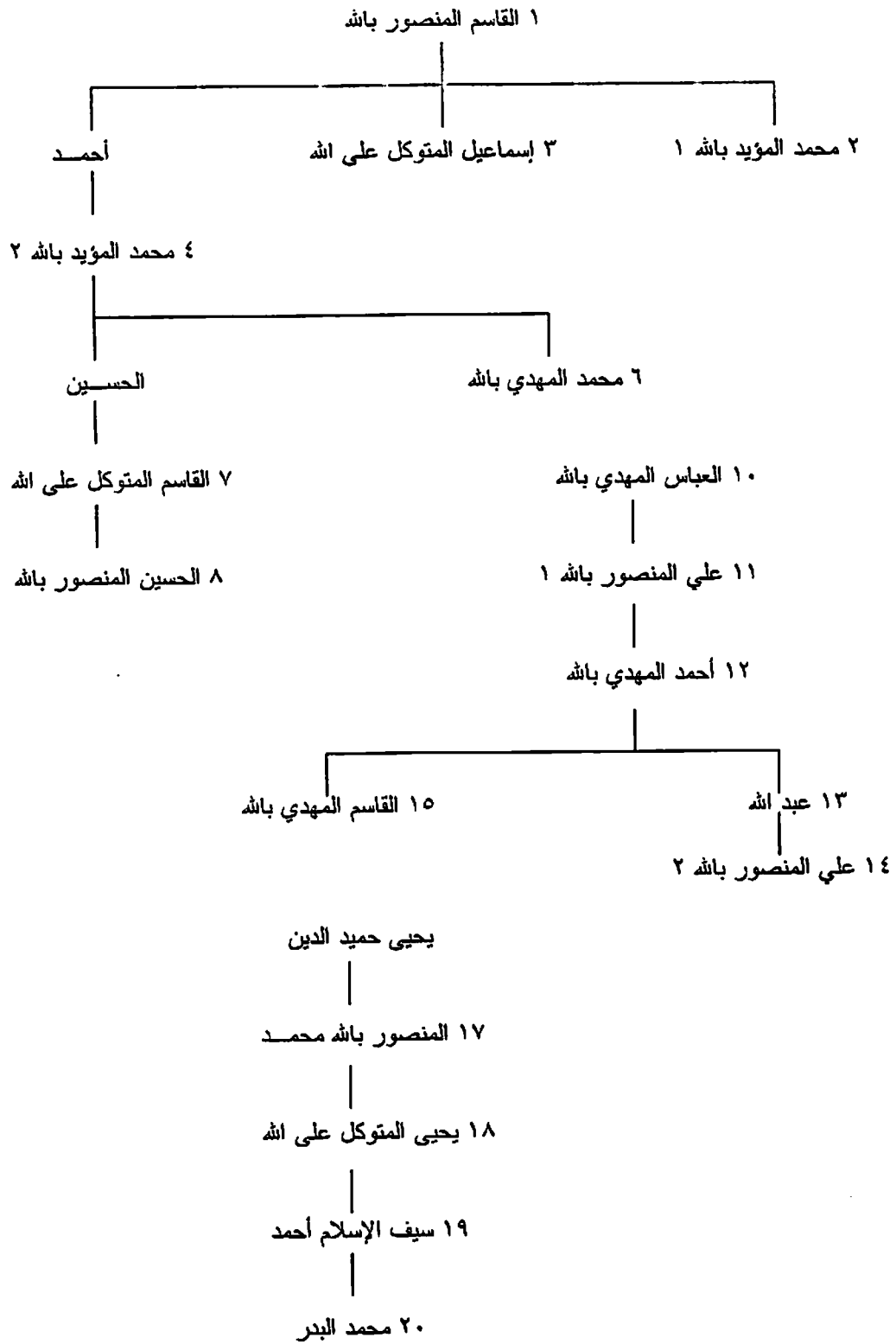

شجرة نسب القواسم طبقاً لعلاقات النسب التي وردت في الإنترنت

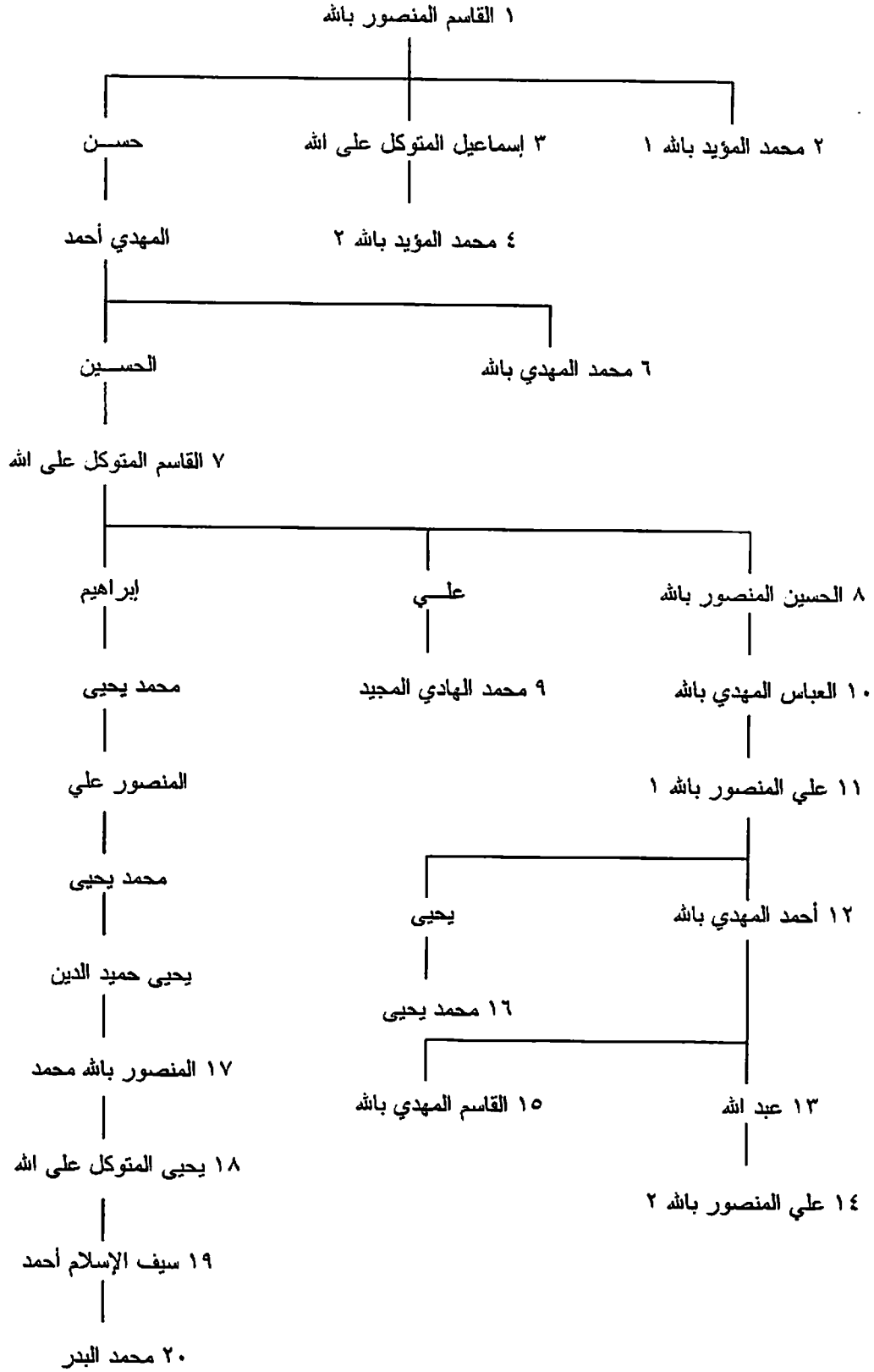

ملحوظة: لم نستطع تحديد نسب رقم ٥ من الإنترنت لأنه مختلط مع رقم ٤.

م- أسرة العبدلي (Abdali Dyn.) سلاطين لحج (١١٤١-١٣٨٧هـ/١٧٢٨-١٩٦٧):

١٧٢٨	١١٤١ هـ	١- فضل ١
١٧٤٢	١١٥٥	٢- عبد الكريم ١
١٧٥٣	١١٦٧	٣- عبد الهادي
١٧٧٧	١١٩١	٤- فضل ٢
١٧٩٢	١٢٠٧	٥- أحمد ١
١٨٢٧	١٢٤٣	٦- محسن
١٨٤٧	١٢٦٤	٧- أحمد ٢
١٨٤٩	١٢٦٦	٨- علي ١
١٨٦٣	١٢٨٠	٩- فضل ٣ (١)
١٨٦٣	١٢٨٠	١٠- فضل ٤
١٨٧٤	١٢٩١	فضل ٣ (٢)
١٨٩٨	١٣١٦	١١- أحمد ٣
١٩١٤	١٣٣٣	١٢- علي ٢
١٩١٥	١٣٣٤	١٣- عبد الكريم ٢
١٩٤٧	١٣٦٧	١٤- فضل ٥
١٩٥٢	١٣٧٢	١٥- علي الكريم
١٩٦٧-١٩٥٨	١٣٨٧-١٣٧٨	١٦- فضل ٦

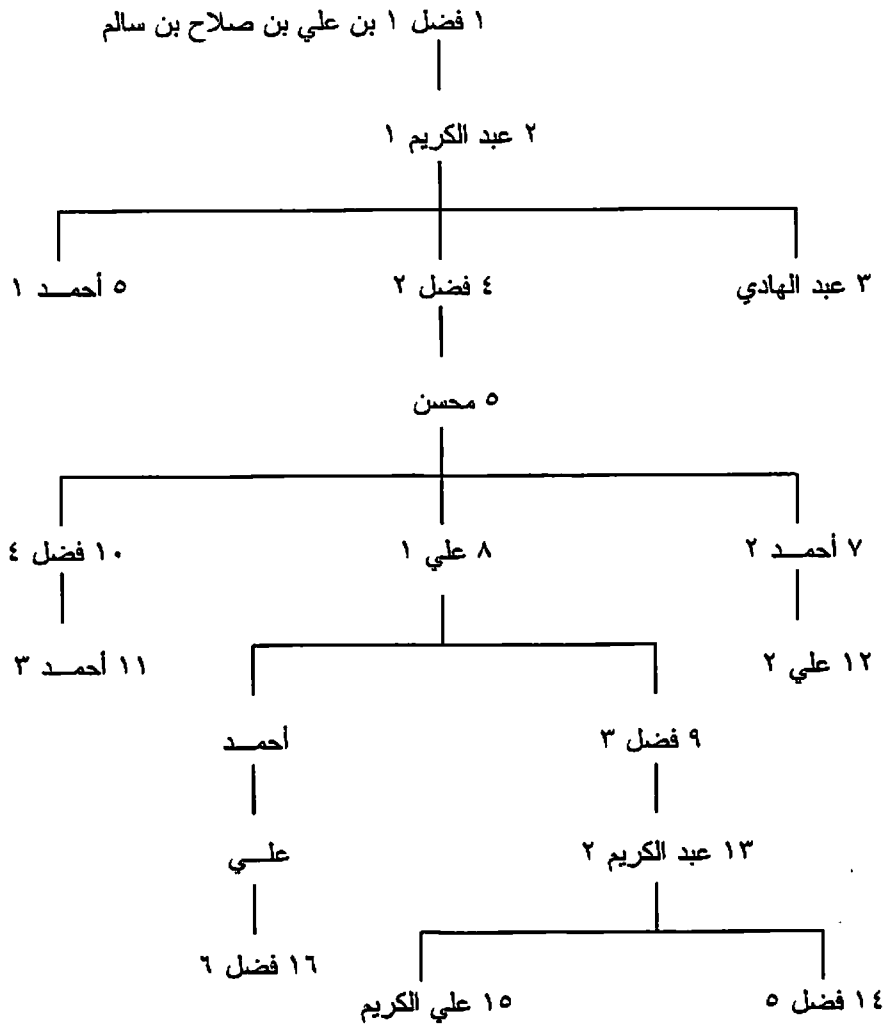

ن- أسرة القُعيطي (Qu'aiti Dyn.) سلاطين شِخْر والمُكَلَّا (١٢٨٣-١٣٨٧هـ/١٨٦٦-١٩٦٧):

١٨٦٦	١٢٨٣ هـ		١- عواد ١
١٩٠٩	١٣٢٧	ابن ١	٢- غالب ١
١٩٢٢	١٣٤١	ابن ١	٣- عمر
١٩٣٦	١٣٥٥	ابن ٢	٤- صالح
١٩٥٦	١٣٧٦	ابن ٤	٥- عواد ٢
١٩٦٧-١٩٦٦	١٣٨٦-١٣٨٧	ابن ٥	٦- غالب ٢

س- بنو سليمان الغلويين (٤٥٠-٦٤٩هـ/١٠٥٨-١٢٥١) [إضافة]:

١٠٥٨	٤٥٠ هـ		١- غانم بن يحيى
?	?		٢- وهاس بن غانم (ابن ١)
?	?		٣- القاسم (ابن ١)
١١٥٨ ح	٥٥٣ ح		٤- أحمد المتوكل ١
١١٧٠	٥٦٦		٥- عبد الله المنصور
١٢١٥	٦١٢		٦- عز الدين
١٢٥١-١٢٣٢	٦٤٩-٦٣٠		٧- أحمد المتوكل ٢

٤ أحمد المتوكل ١ بن حمزة



الحجاز

١٧٣- أشرف مكة^(١) (٣٥٧-١٣٤٤هـ/٩٦٧-١٩٢٥):

			بنو موسى:
٩٦٧	٣٥٧ هـ		١- أبو محمد جعفر
٩٨٠	٣٧٠		٢- عيسى ١
٩٩٤	٣٨٤		٣- أبو الفتوح حسن (١)
١٠١٠	٤٠١		٤- أبو الطيب داود [مغتصب من أسرة الفاتك]
١٠١٢	٤٠٣		أبو الفتوح حسن (٢)
١٠٣٩	٤٣١		٥- محمد شكر
١٠٦١	٤٥٣		٦- حمزة بن وهاس [من أسرة الفاتك]
			بنو هاشم - بنو فليته:
١٠٦٩	٤٦٢		٧- أبو هاشم محمد

(١) قارن هذه القائمة وتواريخها مع القائمة الواردة في: جيرالد دوغوري، حكام مكة، ترجمة محمد شهاب، ط ١، مكتبة مدبولي، القاهرة ٢٠٠٠، ص ٣٥٤ وما بعدها، وبالقائمة الواردة في زامبار، ص ٣٠ وما بعدها. وقد رتبنا الأسماء تبعاً للأمر، ووضعنا من عندنا أرقاماً ترتيبية تبعاً لتكرار الأسماء ليسهل التفرقة بين الحكام الذين يحملون نفس الأسماء.

١٠٩٤	٤٨٧	٨- أبو فليحة القاسم
١١٢٣	٥١٧	٩- فليحة
١١٣٣	٥٢٨	١٠- هاشم
١١٥٤	٥٤٩	١١- القاسم
١١٦١	٥٥٧	١٢- عيسى ٢
١١٧٤	٥٧٠	١٣- داود (١)
١١٧٥	٥٧١	١٤- مكث (١)
١١٧٦	٥٧٢	داود (٢)
١١٨٩	٥٨٥	مكث (٢)
١١٩٤	٥٩١	١٥- المنصور
		بنو قتادة:
١٢٠١	٥٩٨	١٦- أبو عزيز قتادة [أمير ينبع]
١٢٢٠	٦١٧	١٧- الحسن ١
١٢٣٢	٦٣٠	١٨- راجح
١٢٤١	٦٣٩	١٩- أبو سعد علي ^(١)
١٢٧٠-١٢٥٤	٦٦٩-٦٥٢	٢٠- إدريس ١
١٣٠١-١٢٥٤	٧٠١-٦٥٢	٢١- أبو نمي محمد ١
١٣٤٦-١٣٠١	٧٤٧-٧٠١	٢٢- رميثة
١٣١٨-١٣٠٣	٧٠٨-٧٠٣	٢٣- حَمِيْضَة
١٣٧٥-١٣٤٦	٧٧٧-٧٤٧	٢٤- عجلان
١٣٨٦-١٣٦١	٧٨٨-٧٦٢	٢٥- شهاب الدين أحمد ١
١٣٨٧-١٣٨٦	٧٨٩-٧٨٨	٢٦- عنان
١٣٩٥-١٣٨٧	٧٩٨-٧٨٩	٢٧- علي ١
١٣٩٦-١٣٩٢	٧٩٩-٧٩٥	٢٨- محمد ١
١٤٢٦-١٣٩٦	٨٣٠-٧٩٩	٢٩- الحسن ٢
١٤٥٥-١٤٠٧	٨٦٠-٨١٠	٣٠- بركات ١
١٤٩٧-١٤٥٥	٩٠٣-٨٦٠	٣١- محمد ٢
١٥٢٥-١٤٩٧	٩٣٢-٩٠٣	٣٢- بركات ٢
١٥١٢-١٥٠٤	٩١٨-٩١٠	٣٣- قايتباي
١٥٦٦-١٥١٢	٩٧٤-٩١٨	٣٤- أبو نمي محمد ٢
١٥٥٤-١٥٣٩	٩٦٢-٩٤٦	٣٥- أحمد ٢
١٦٠٢-١٥٥٤	١٠١١-٩٦٢	٣٦- الحسن ٣
١٦٢٤-١٦٠٣	١٠٣٤-١٠١٢	٣٧- إدريس ٢
١٦٠٣	١٠١٢	٣٨- محسن ١
١٦٢٩	١٠٣٩	٣٩- مسعود ١
١٦٣٠	١٠٤٠	٤٠- عبد الله ١
١٦٣١	١٠٤١	٤١- زيد
١٦٦٦	١٠٧٧	٤٢- سعد (١)
١٦٧٢	١٠٨٣	٤٣- بركات ٣
١٦٨٢	١٠٩٣	٤٤- سعيد ١
١٦٨٤	١٠٩٦	٤٥- أحمد ٣
١٦٨٨	١١٠٠	٤٦- أحمد ٤
١٦٩٠	١١٠٢	٤٧- محسن ٢
١٦٩١	١١٠٣	٤٨- سعيد ٢ (١)
١٦٩٢	١١٠٤	سعد (٢)

(1) أبو سعد الحسن في دوغوري، حكام مكة، ترجمة محمد شهاب، ط١، مكتبة مدبولي، القاهرة ٢٠٠٠، ص ٩٢.

١٦٩٤	١١٠٦	٤٩- عبد الله ٢
١٦٩٥	١١٠٧	سعد (٣)
١٧٠٢	١١١٤	سعيد ٢ (٢)
١٧٠٤	١١١٦	٥٠- عبد الكريم
١٧١٢	١١٢٤	سعيد ٢ (٣)
١٧١٦	١١٢٩	٥١- عبد الله ٣ (١)
١٧١٦	١١٣١	٥٢- يحيى ١ (١)
١٧٢٠	١١٣٣	٥٣- مبارك (١)
١٧٢٢	١١٣٥	يحيى ١ (٢)
١٧٢٣	١١٣٦	مبارك (٢)
١٧٢٤	١١٣٧	عبد الله ٣ (٢)
١٧٣٠	١١٤٣	٥٤- محمد ٣ (١)
١٧٣٢	١١٤٥	٥٥- مسعود ٢ (١)
١٧٣٣	١١٤٦	محمد ٣ (٢)
١٧٣٤	١١٤٧	مسعود ٢ (٢)
١٧٥٢	١١٦٦	٥٦- مساعد
١٧٧٠	١١٨٤	٥٧- أحمد ٥
١٧٧٣	١١٨٧	٥٨- سرور
١٧٨٨	١٢٠٣	٥٩- غالب
١٨١٣	١٢٢٨	٦٠- يحيى ٢
١٨٢٧	١٢٤٣	٦١- محمد ٤ (١)
١٨٥١	١٢٦٨	٦٢- عبد المطلب (١)
١٨٥٦	١٢٧٣	محمد ٤ (٢)
١٨٥٨	١٢٧٥	٦٣- عبد الله ٤
١٨٧٧	١٢٩٤	٦٤- الحسين ١
١٨٨٠	١٢٩٨	عبد المطلب (٢)
١٨٨٢	١٣٠٠	٦٥- عون الرفيق
١٩٠٥	١٣٢٣	٦٦- علي ٢
١٩٠٨	١٣٢٦	٦٧- الحسين ٢ (ملك الحجاز في ١٩١٦)
١٩٢٥-١٩٢٤	١٣٤٤-١٣٤٣	٦٨- علي ٣ (ملك الحجاز)

شجرة نسب أسر الأشراف في مكة، لوحة (أ): أسر بني موسى، وبني فليته، وبني الفاتك

عبد الله المحض بن الحسن المثنى بن الحسن السبط بن علي بن أبي طالب

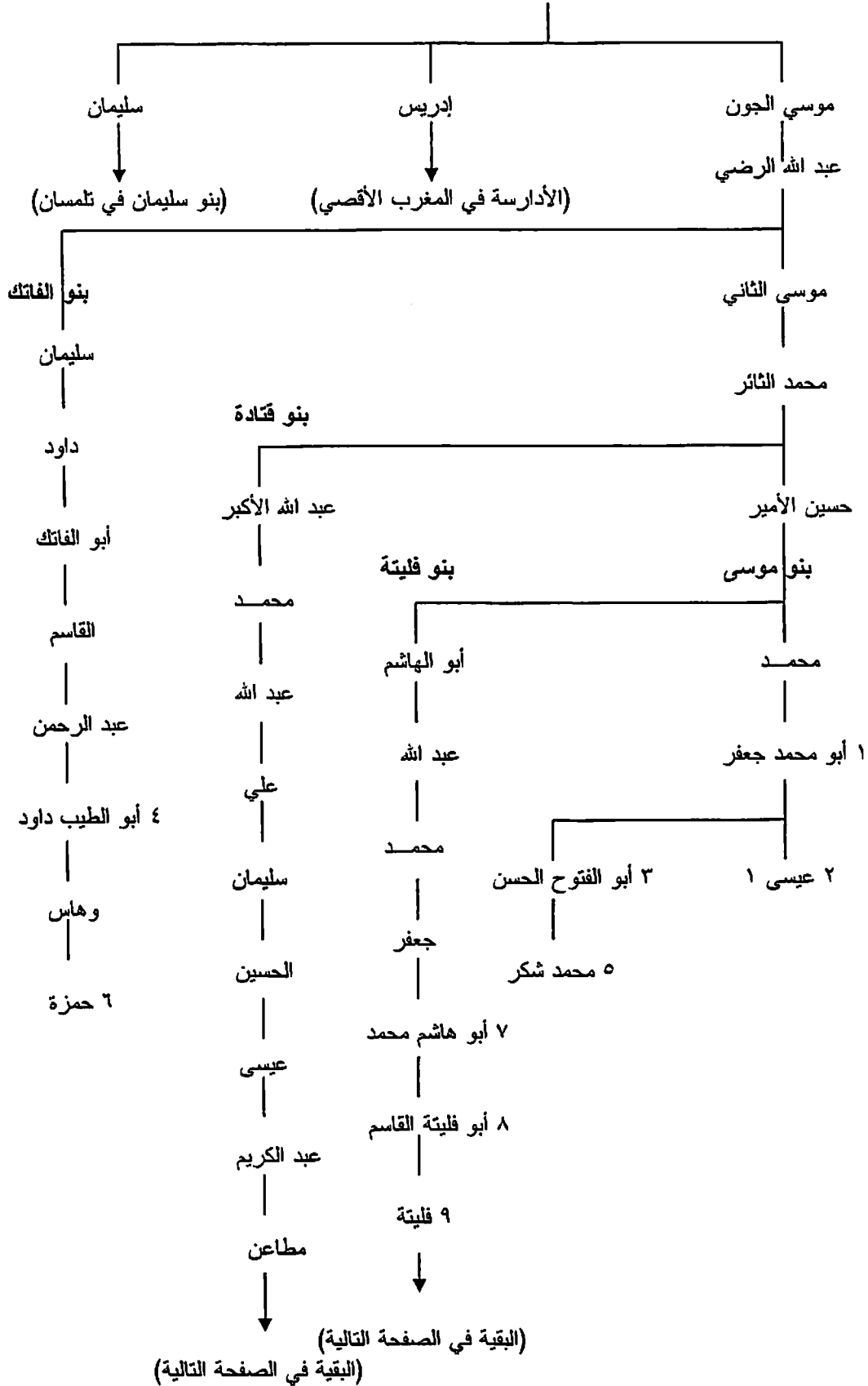

بقية بنو فليته

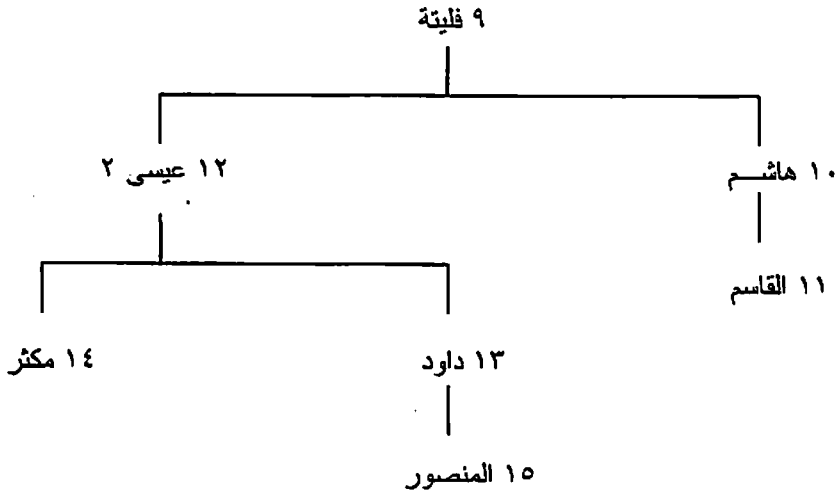

بقية بني قتادة

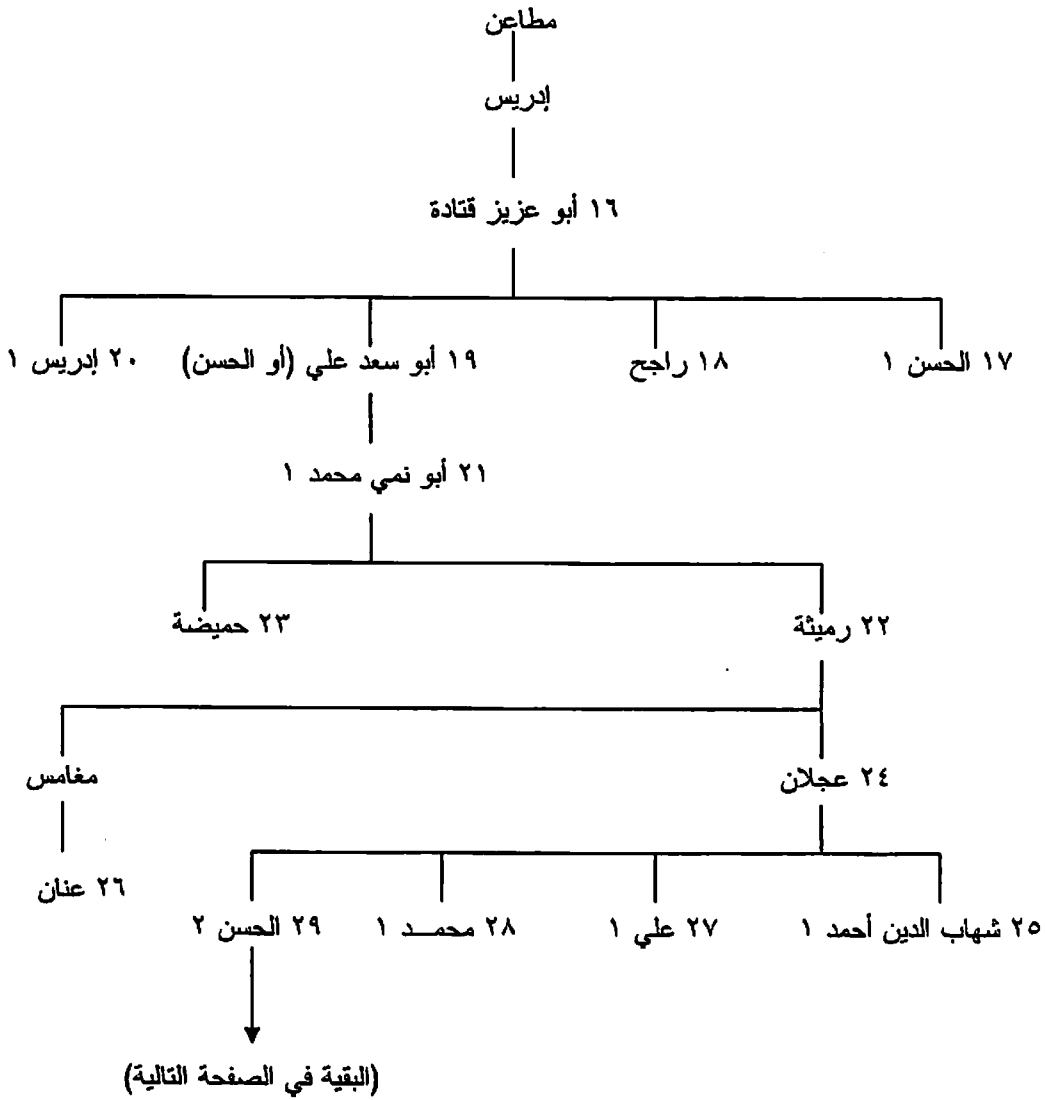

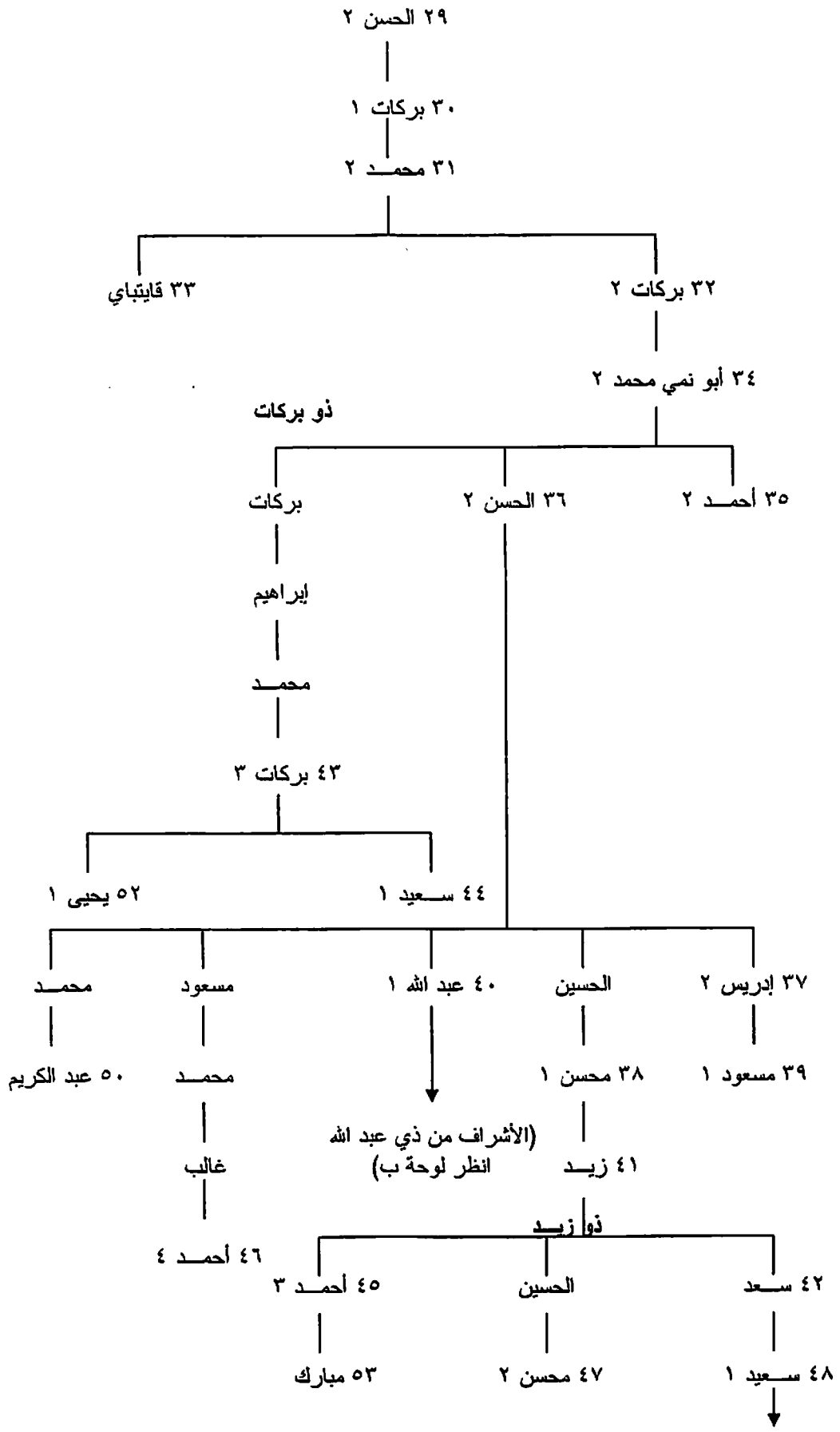

(البقية في الصفحة التالية)

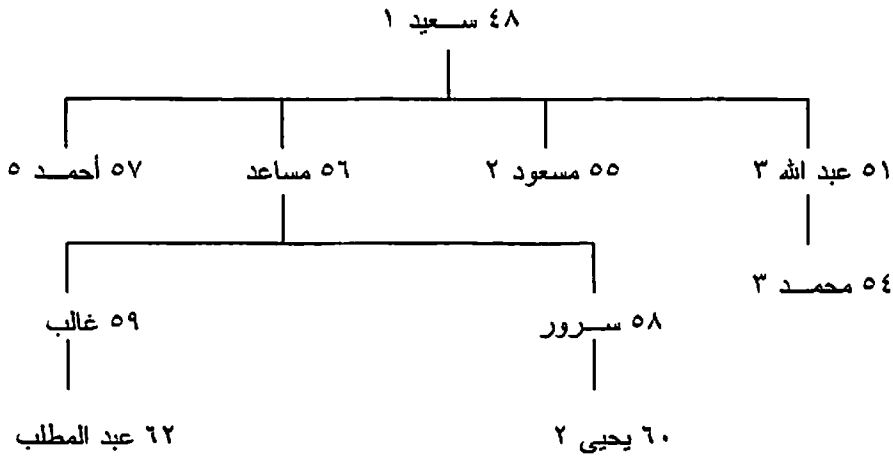

لوحة (ب): ذو عبد الله (العبادلة) من بني قتادة (انظر الصفحة السابقة)

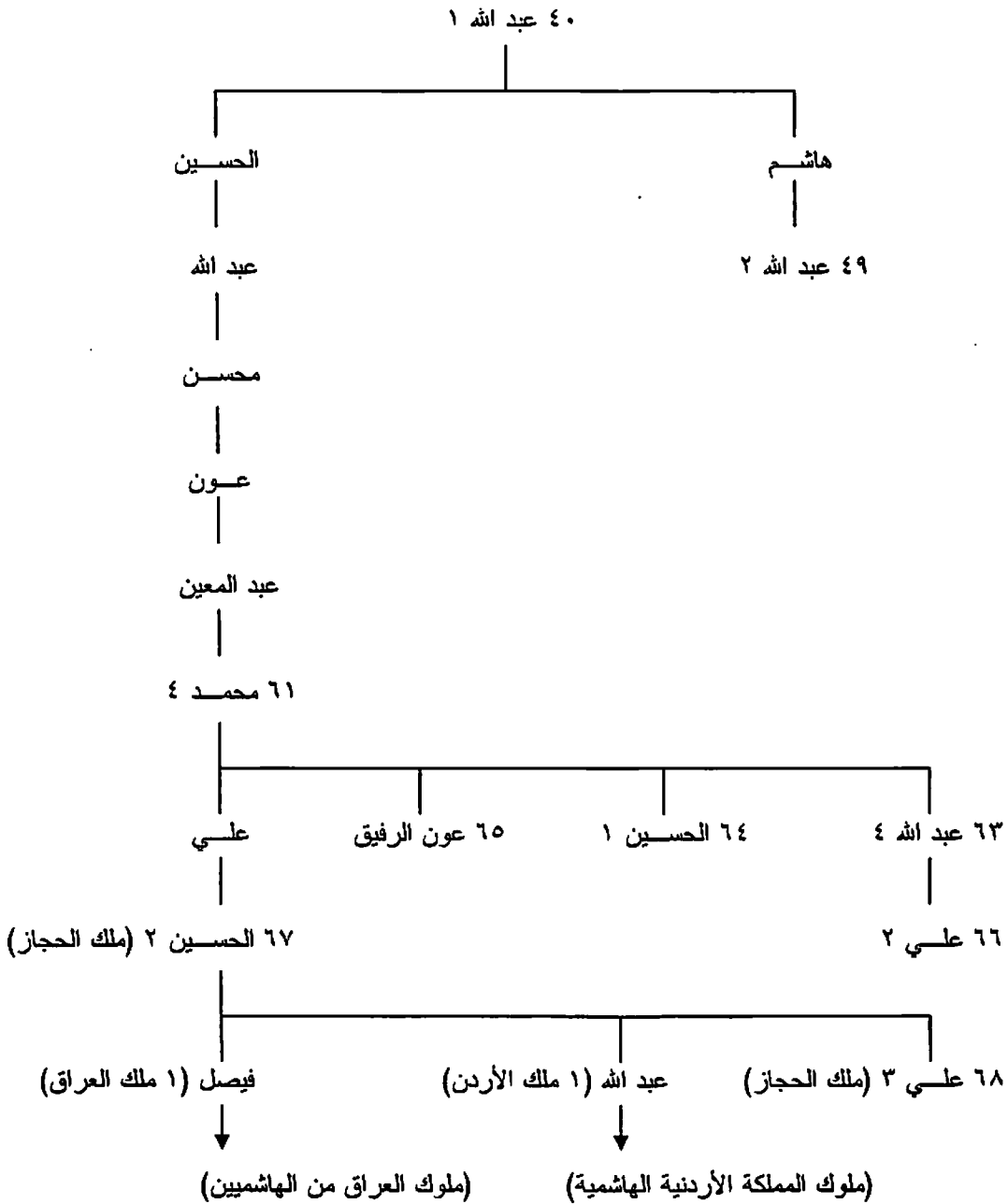

قلب الجزيرة العربية

١٧٤- ملوك كِنْدَة (Kindah) (ح ٤٦٠-٥٤٠):

ح ٤٦٠	١- حُجْر أكل المرار
ح ٥٠٠	٢- عمرو المقصور
ح ٥٢٠	٣- الحارث [ملك الحيرة في ح ٥٢٥]
	٤- حُجْر [ملكا على قبيلتي أسد وكنانة]
	٥- شُرْحَيْبِل [ملكا على قبائل بكر بن وائل، حنظلة بن مالك، أسيد، الرباب]
ح ٥٤٠-٥٢٨	٦- سَلْمَة [ملكا على بني تغلب وبعض قبائل تميم]
	٧- مَعْدِي كَرِب [ملكا على بني تغلب والنمر بن قاسط وسعد بن زيد مائة وغيرها].
	٨- عبد الله [ملكا على قبائل عبد القيس]

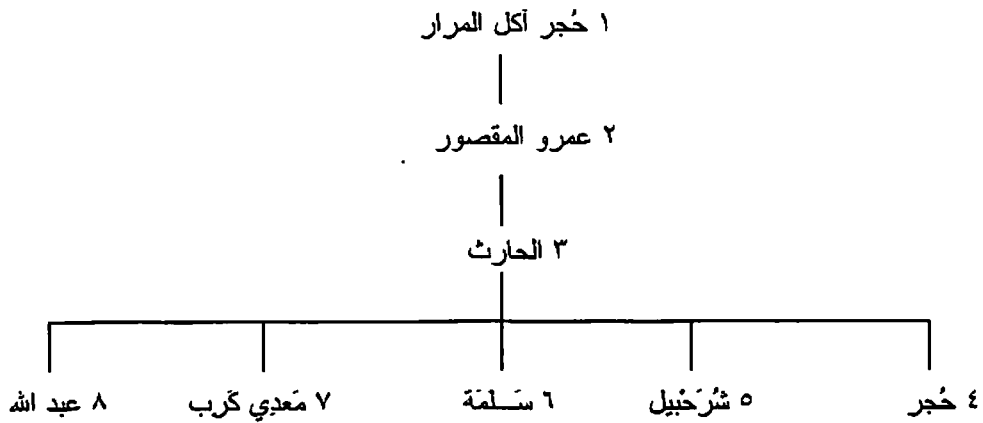

١٧٥- آل رشيد (Al-Rashid Dyn.)، أمراء حائل (Ha'il) (١٢٥٠-١٣٤٠هـ/١٨٣٥-١٩٢١):

١٨٣٥	١٢٥٠ هـ	١- عبد الله ١
١٨٤٧	١٢٦٣	٢- طلال
١٨٦٧	١٢٨٣	٣- مِثْعَب ١
١٨٦٩	١٢٨٥	٤- بندر [مغتصب]
١٨٧٢	١٢٨٩	٥- محمد ١
١٨٩٧	١٣١٥	٦- عبد العزيز
١٩٠٦	١٣٢٤	٧- مِثْعَب ٢
١٩٠٧	١٣٢٤	٨- سلطان
١٩٠٨	١٣٢٦	٩- سعود ١
١٩٠٨	١٣٢٦	١٠- سعود ٢
١٩٢٠	١٣٣٩	١١- عبد الله ٢
١٩٢١	١٣٤٠	١٢- محمد ٢

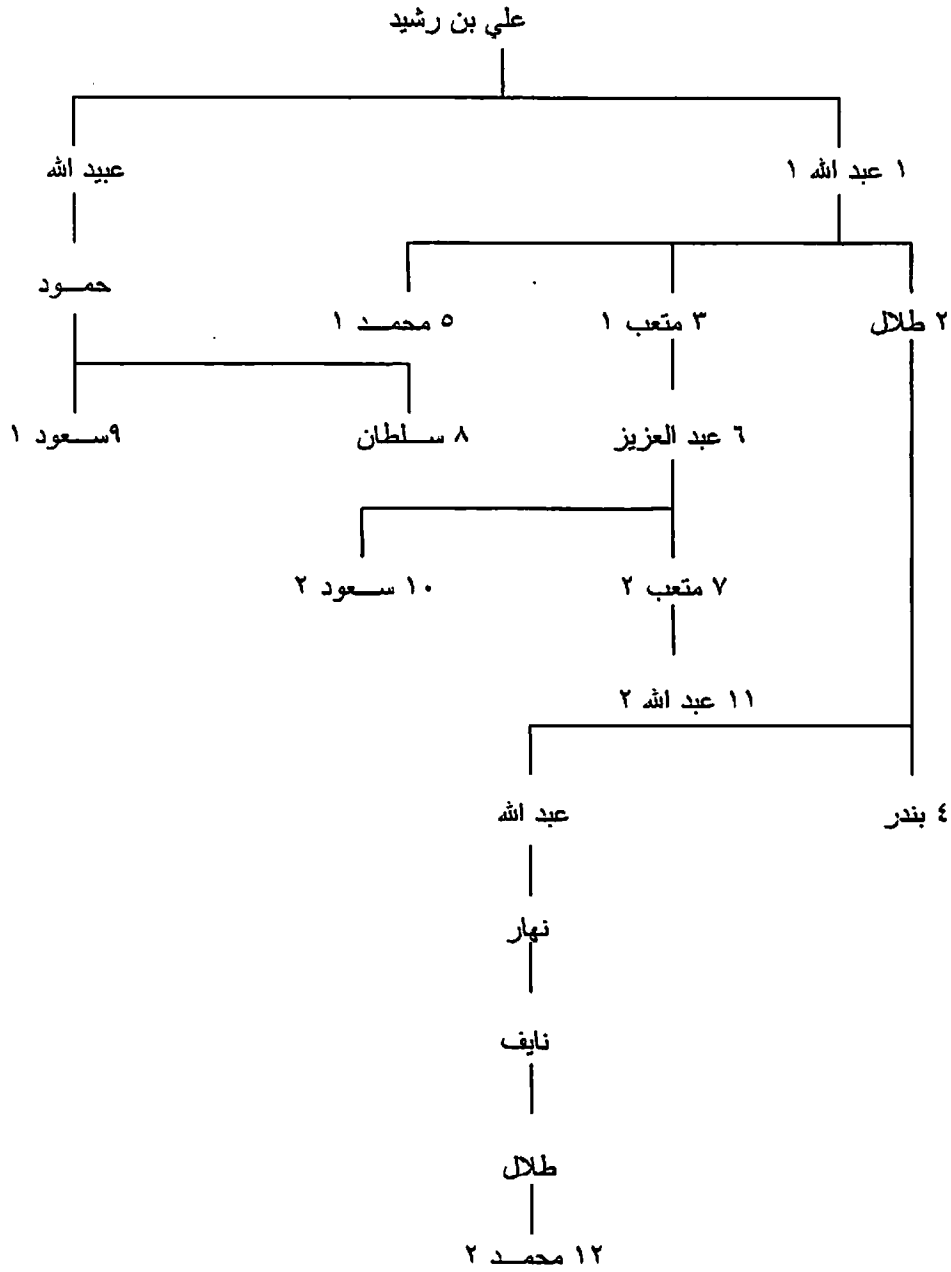

١٧٦ - آل سعود (Al-Sa'ud Dyn.)، أمراء نجد/وأئمة وملوك المملكة العربية السعودية (منذ ح ١١٣٣هـ/ح ١٧٢٠):

الدولة السعودية الأولى ^(١) :		
١٧٢٠ ح	ح ١١٣٣ هـ	١- سعود ١ (أمير نجد)
١٧٢٦	١١٣٩	٢- محمد ١
١٧٦٥	١١٧٩	٣- عبد العزيز ١
١٨٠٣	١٢١٨	٤- سعود ٢
١٨١٤-١٨١٨	١٢٢٩-١٢٣٣	٥- عبد الله ١
---	---	---

(1) التقسيم إلى دول من عندنا.

الدولة السعودية الثانية:		
١٨٢٣	١٢٣٨	٦- تركي
١٨٣٤	١٢٤٩	٧- فيصل ١ (١)
١٨٣٧	١٢٥٣	٨- خالد ١
١٨٤١	١٢٥٧	٩- عبد الله ٢
١٨٤٣	١٢٥٩	فيصل ١ (٢)
١٨٦٥	١٢٨٢	١٠- عبد الله ٣ (١)
١٨٧١	١٢٨٧	١١- سعود ٣ (١)
١٨٧١	١٢٨٧	عبد الله ٣ (٢)
١٨٧٣		سعود ٣ (٢)
١٨٧٦		عبد الله ٣ (٣)
١٨٩١-١٨٨٩	١٣٠٨-١٣٠٧	١٢- عبد الرحمن
الدولة السعودية الثالثة:		
١٩٠١	١٣١٩	١٣- عبد العزيز ٢ (ملك الحجاز في ١٩٢٦، والمملكة العربية السعودية في ١٩٣٢)
١٩٥٣	١٣٧٣	١٤- سعود ٤
١٩٦٤	١٣٨٤	١٥- فيصل ٢
١٩٧٥	١٣٩٥	١٦- خالد ٢
١٩٨٢	١٤٠٣	١٧- فهد
٢٠٠٥	١٤٢٦	١٨- عبد الله ٤

١ سعود ١ بن محمد بن مقرن

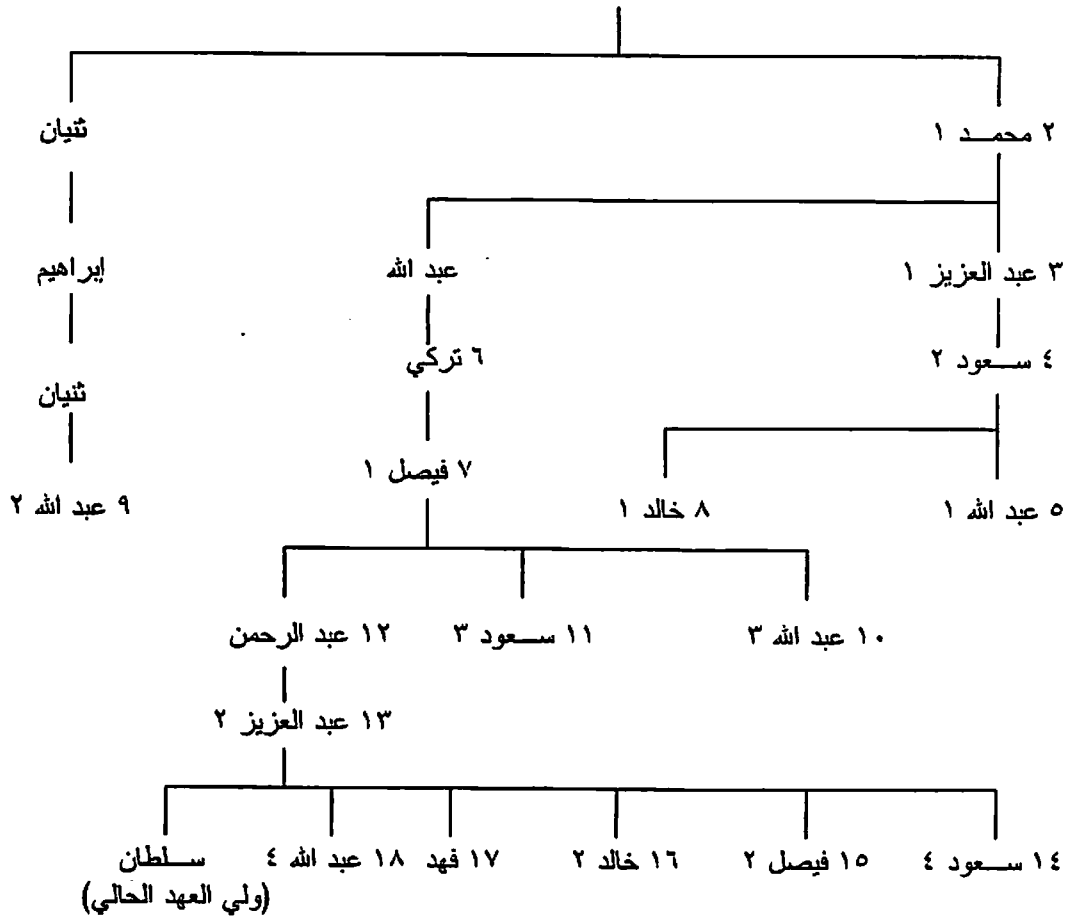

دول الخليج العربي

١٧٧- الكويت، البحرين، قطر:

١- آل صباح (Al-Sabah Dyn.) في الكويت (أمراء) (منذ ١١٧٠هـ/١٧٥٦):

١٧٥٦	١١٧٠ هـ		١- صباح ١ بن جابر
١٧٦٢	١١٧٦	ابن ١	٢- عبد الله ١
١٨١٢	١٢٢٧	ابن ٢	٣- جابر ١
١٨٥٩	١٢٧٦	ابن ٣	٤- صباح ٢
١٨٦٦	١٢٨٣		٥- عبد الله ٢
١٨٩٢	١٣١٠		٦- محمد
١٨٩٦	١٣١٤		٧- مبارك
١٩١٥	١٣٣٤		٨- جابر ٢
١٩١٧	١٣٣٦		٩- سالم
١٩٢١	١٣٤٠		١٠- أحمد
١٩٥٠	١٣٧٠		١١- عبد الله ٣
١٩٦٥	١٣٨٥		١٢- صباح ٣
١٩٧٧	١٣٩٨		١٣- جابر ٣
٢٠٠٦	١٤٢٦		١٤- سعد (نصب أميراً لمدة عشرة أيام تقريباً ثم عزل لمرضه)
٢٠٠٦	١٤٢٦		١٥- صباح ٤

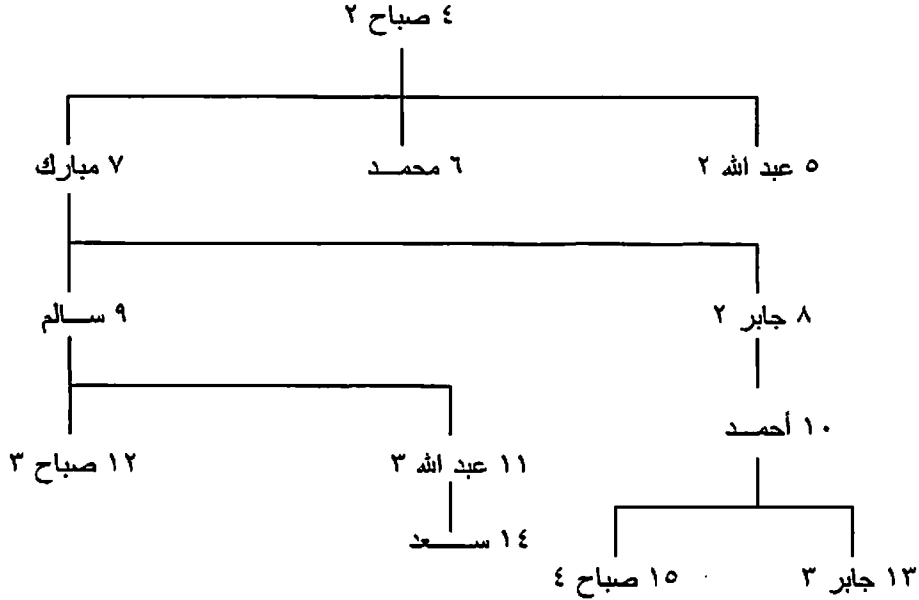

ب- آل خليفة (Al-Khalifah Dyn.) في البحرين (أمراء) [بمنذ ١١٩٨هـ/١٧٨٣]:

١٧٨٣	١١٩٨ هـ		١- أحمد بن خليفة
١٨٢٥-١٧٩٩	١٢٤١-١٢١١		٢- سالمان ١
١٨٤٣-١٧٩٦	١٢٥٩-١٢١١		٣- عبد الله
١٨٣٦-١٨٢٥	١٢٥٢-١٢٤١		٤- خليفة
١٨٦٨-١٨٣٤	١٢٨٥-١٢٥٠		٥- محمد

١٨٦٩-١٨٦٨	١٢٨٦-١٢٨٥	٦- علي
١٩٣٥-١٨٦٩	١٣٥٤-١٢٨٦	٧- عيسى ١
١٩٤٢-١٩٢٣	١٣٦١-١٣٤٢	٨- حمد ١
١٩٤٢	١٣٦١	٩- سالمان ٢
١٩٦١	١٣٨١	١٠- عيسى ٢
٢٠٠٠	١٤٢١	١١- حمد ٢ (ملك في ١٤-٢-٢٠٠٠)

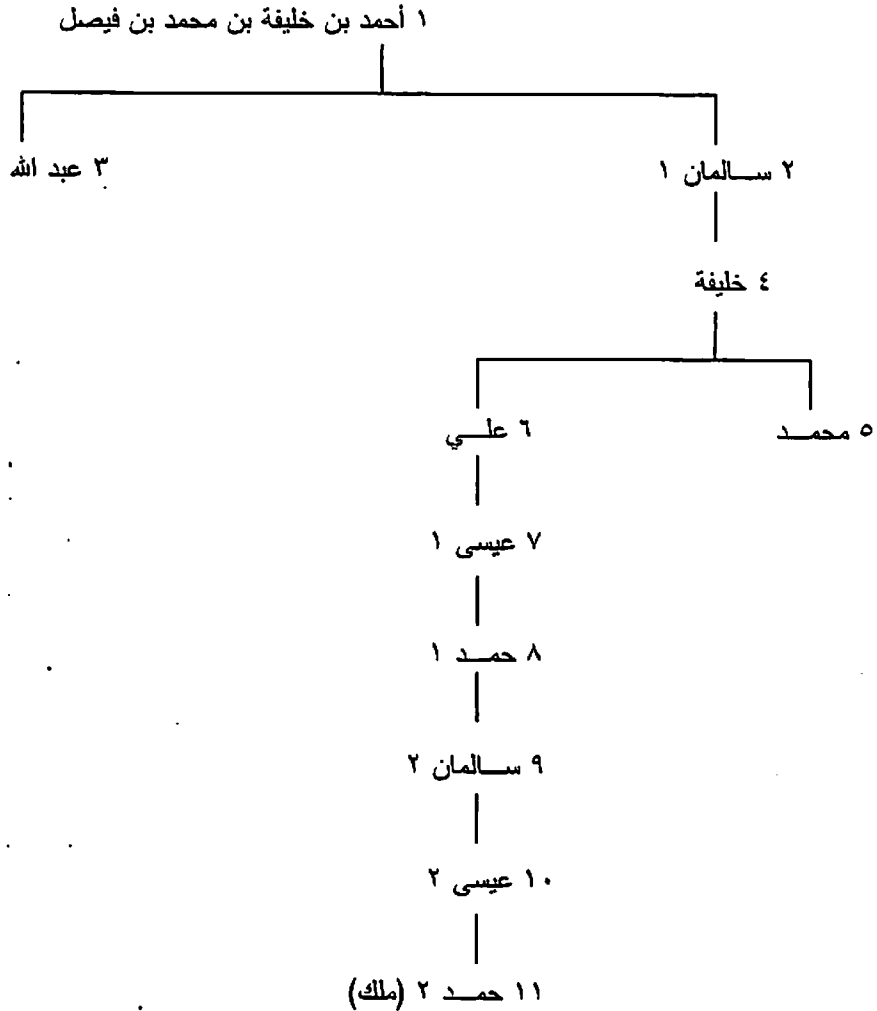

ج- آل ثاني (Al-Thani Dyn.) في قطر (أمراء) (منذ ١٢٨٥هـ/١٨٦٨):

١٨٦٨	١٢٨٥ هـ	١- محمد بن ثاني
١٨٧٦	١٢٩٣	٢- أحمد ١
١٩٠٥	١٣٢٣	٣- قاسم
١٩١٣	١٣٣٢	٤- عبد الله
١٩٤٩	١٣٦٩	٥- علي
١٩٦٠	١٣٨٠	٦- أحمد ٢
١٩٧٢	١٣٩٢	٧- خليفة
١٩٩٥	١٤١٦	٨- حمد

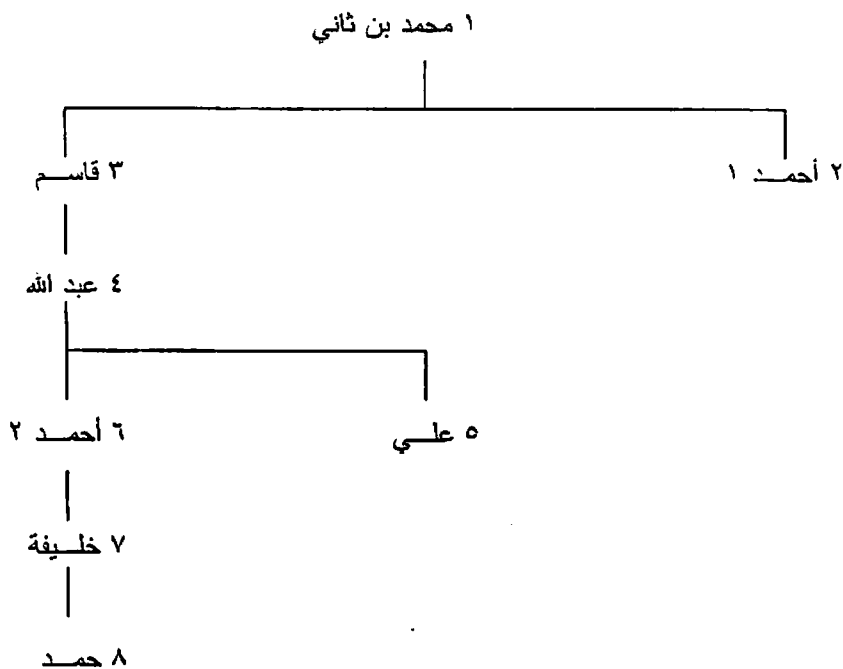

د- أسرة أبي سعيد في البحرين (قرامطة) (٢٨٦-٣٦٧هـ/٨٩٩-٩٧٨) [إضافة]:

٨٩٩	٢٨٦ هـ	١- أبو سعيد الحسن بن بهرام الجنابي
٩١٣	٣٠١	٢- سعيد
		٣- أبو طاهر سليمان
٩٤٣	٣٣٢	٤- أبو المنصور أحمد
٩٧٨-٩٧٠	٣٦٧-٣٥٩	٥- أبو الأعصم الحسن

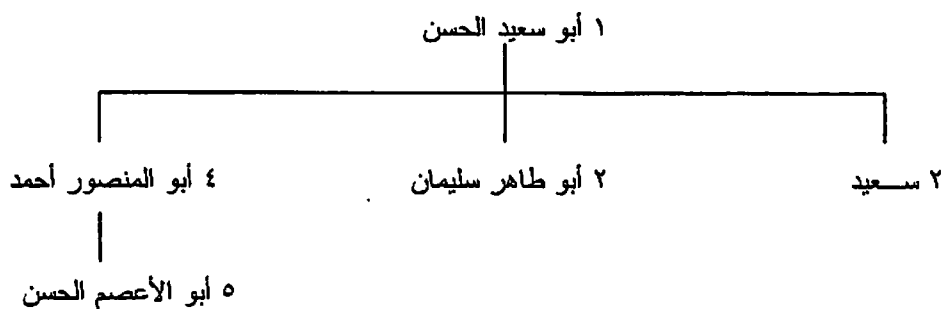

هـ- العيونيون (آل إبراهيم) في الأحساء (٤٦٩-؟هـ/١٠٧٦-؟) [إضافة]:

١٠٧٦	٤٦٩ هـ	١- عبد الله بن علي بن محمد بن إبراهيم العيوني
١١٢٦	٥٢٠	٢- محمد بن الفضل
١١٤٣	٥٣٨	٣- أبو منصور علي بن عبد الله
١١٦٠-؟	٥٥٦-؟	٤- شكر بن علي
١١٦٠	٥٥٦	٥- أبو ماجد محمد بن منصور
١١٨٤	٥٨٠	٦- شكر بن منصور
١٢٠٢	٥٩٩	٧- عماد الدين محمد بن أحمد
١٢٠٨	٦٠٥	٨- محمد بن ماجد
١٢١٨	٦١٥	٩- أبو القاسم مسعود بن محمد
؟	؟	١٠- أبو منصور علي بن ماجد

و- العيونيون (آل إبراهيم) في القطيف وأوال [البحرين] (٥٣٨-٥٣٦هـ/١١٤٣-١٢٣٩) [إضافة]:

١١٤٤-١١٤٣	٥٣٩-٥٣٨ هـ	١- غرير بن الفضل (في القطيف فقط)
١١٤٣	٥٣٨	٢- أبو علي الحسن بن عبد الله (في القطيف فقط)
١١٥٤	٥٤٩	٣- قوام الدين غرير
١١٦٠	٥٥٦	٤- هجرس بن محمد
١١٦١	٥٥٧	٥- شكر بن الحسن
١١٧٩	٥٧٥	٦- علي بن الحسن
١١٧٩	٥٧٥	٧- الزبير بن الحسن
١١٨١	٥٧٧	٨- محمد بن أحمد
١١٨١	٥٧٧	٩- الحسن بن شكر
١١٨٤	٥٨٠	١٠- عبد الله بن شكر
١٢٠٢	٥٩٩	١١- عماد الدين بن محمد (أمير الأحساء)
١٢٠٨	٦٠٥	١٢- غرير بن الحسن
١٢٠٩	٦٠٦	١٣- الفضل بن محمد
؟	؟	١٤- مقدم بن ماجد بن محمد
١٢٢٦	٦٢٣	١٥- محمد بن مسعود
١٢٢٩	٦٢٦	١٦- منصور بن علي
١٢٣٩-١٢٢٩	٦٣٦-٦٢٦	١٧- محمد بن محمد

شجرة نسب العيونيين في كل من الأحساء والقطيف وأوال

١ عبد الله بن علي العيوني

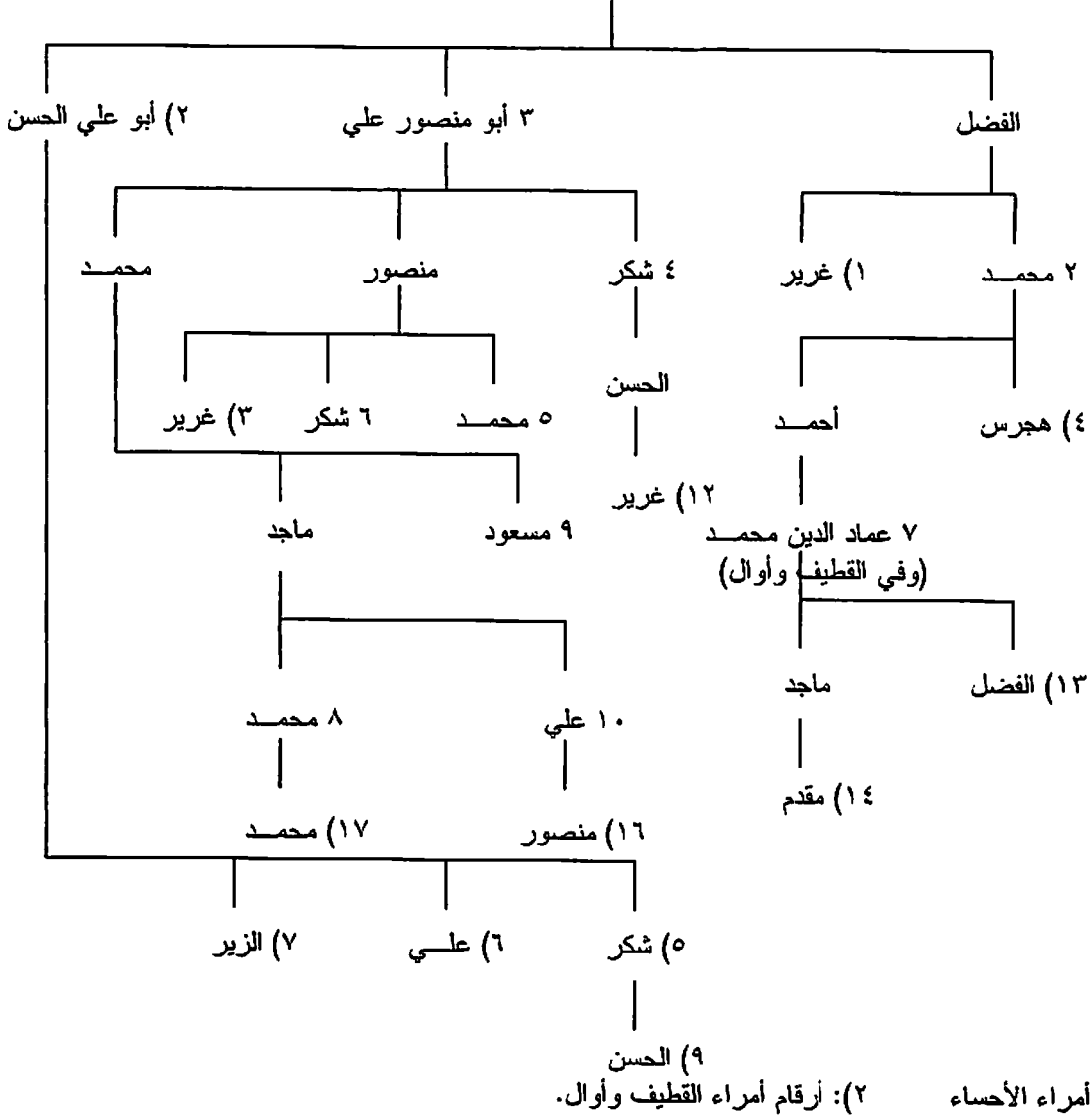

ز- آل خالد (Al-khalid Dyn.) في الأحساء [الحسا] (١٠٨٠-١٢١٠هـ/١٦٦٩-١٧٩٥) [إضافة]:

١٦٦٩	١٠٨٠ هـ	١- براك ١
١٦٨٢	١٠٩٣	٢- محمد
١٦٩١	١١٠٣	٣- سعدون ١
١٧٣١-١٧٢٢	١١٤٤-١١٣٥	٤- علي
١٧٣٦	١١٤٩	٥- سليمان
١٧٥٢	١١٦٦	٦- غرير
١٧٧٤	١١٨٨	٧- بطيان
١٧٧٤	١١٨٨	٨- دحيان
١٧٧٤	١١٨٨	٩- سعدون ٢
١٧٨٦	١٢٠١	١٠- دويهي
١٧٨٩	١٢٠٤	١١- زايد
١٧٩٣-١٧٩٥	١٢٠٨-١٢١٠	١٢- براك ٢

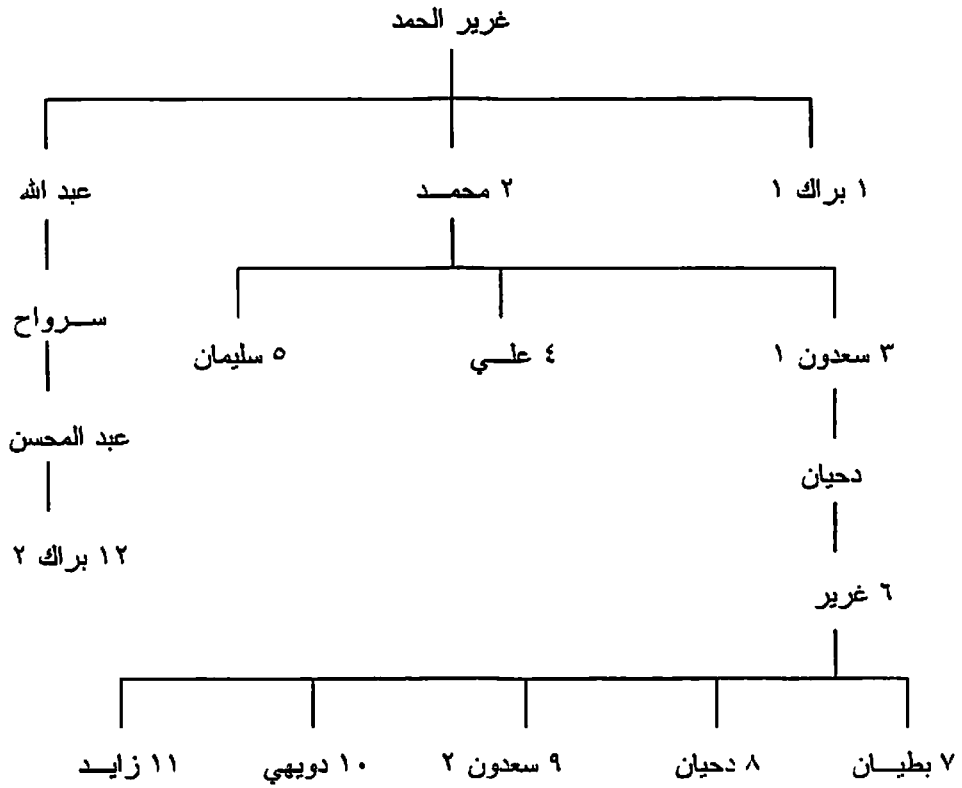

١٧٨- الإمارات العربية المتحدة:

١- القواسم (Qasimid Dyn.) في الشارقة (منذ ح ١١٤٠هـ/ح ١٧٢٧):

١٧٢٧ ح	١١٤٠ هـ	١- راشد بن مطر
١٧٧٧	١١٩١	٢- صقر ١
١٨٠٣	١٢١٨	٣- سلطان ١
١٨٦٦	١٢٨٣	٤- خالد ١
١٨٦٨	١٢٨٥	٥- سالم
١٨٨٣	١٣٠١	٦- صقر ٢
١٩١٤	١٣٣٣	٧- خالد ٢
١٩٢٤	١٣٤٣	٨- سلطان ٢
١٩٥١	١٣٧١	٩- صقر ٣
١٩٦٥	١٣٨٥	١٠- خالد ٣
١٩٧٢	١٣٩٢	١١- سلطان ٣

ب- القواسم في رأس الخيمة (منذ ١٢٨٦هـ/١٨٦٩):

١٨٦٩	١٢٨٦ هـ	١- حميد بن عبد الله
١٩٠٠	١٣١٨	٢- خالد
١٩٠٩	١٣٢٧	٣- سالم
١٩١٩	١٣٣٨	٤- سلطان
١٩٤٨	١٣٦٨	٥- صقر
٢٠١٠	١٤٣١	٦- سعود

انظر بقية القواسم وشجرة نسبهم فيما يلي.

ج- القواسم في كلبا (١٣٥٥-١٣٧١هـ/١٩٣٦-١٩٥١)^(١):

١٩٣٦	١٣٥٥ هـ	١- سعيد بن حمد
١٩٥١-١٩٣٧	١٣٧١-١٣٥٦	٢- حمد

د- آل بو فلاح (Al-Bu-Falah Dyn.) (آل نيهيان Al-Nihayyan) في أبوظبي (منذ ح ١١٧٥هـ/ح ١٧٦١):

١٧٦١ ح	١١٧٥ هـ	١- دياب ١
١٧٩٣	١٢٠٨	٢- شخبوط ١
١٨١٦	١٢٣٢	٣- محمد
١٨١٨	١٢٤٣	٤- تحنون ١
١٨٣٣	١٢٤٩	٥- خليفة ١
١٨٤٥	١٢٦٢	٦- عيسى بن خالد ^(٢)
١٨٤٥	١٢٦٢	٧- دياب ٢ (ابن ٦)
١٨٤٥	١٢٦٢	٨- سعيد
١٨٥٥	١٢٧٢	٩- زايد ١
١٩٠٩	١٣٢٧	١٠- تحنون ٢
١٩١٢	١٣٣١	١١- حمدان
١٩٢٢	١٣٤١	١٢- سلطان
١٩٢٦	١٣٤٥	١٣- صقر
١٩٢٨	١٣٤٧	١٤- شخبوط ٢
١٩٦٦	١٣٨٦	١٥- زايد ٢
٢٠٠٤	١٤٢٥	١٦- خليفة ٢

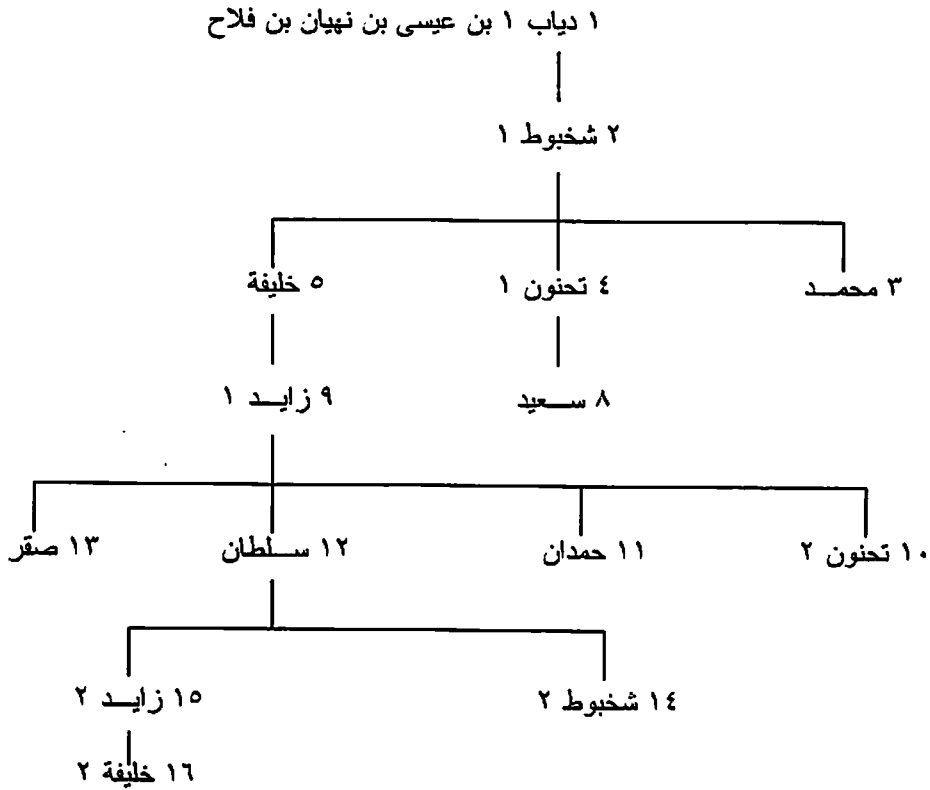

(1) اندمجت في الشارقة في ١٩٥٢.
(2) من فرع بعيد من العائلة.

هـ- آل بو فلاسنة (Al-Bu-Falasa Dyn.) (آل مکتوم Al-Maktum) في دبي (منذ ١٢٤٩هـ / ١٨٣٣):

١٨٣٣	١٢٤٩ هـ	١- مکتوم ١
١٨٥٢	١٢٦٩	٢- سعيد ١
١٨٥٩	١٢٧٦	٣- حشر
١٨٨٦	١٣٠٤	٤- راشد ١
١٨٩٤	١٣١٢	٥- مکتوم ٢
١٩٠٦	١٣٢٤	٦- بوتي
١٩١٢	١٣٣١	٧- سعيد ٢
١٩٥٨	١٣٧٨	٨- راشد ٢
١٩٩٠	١٤١١	٩- مکتوم ٣
٢٠٠٦	١٤٢٦	١٠- محمد

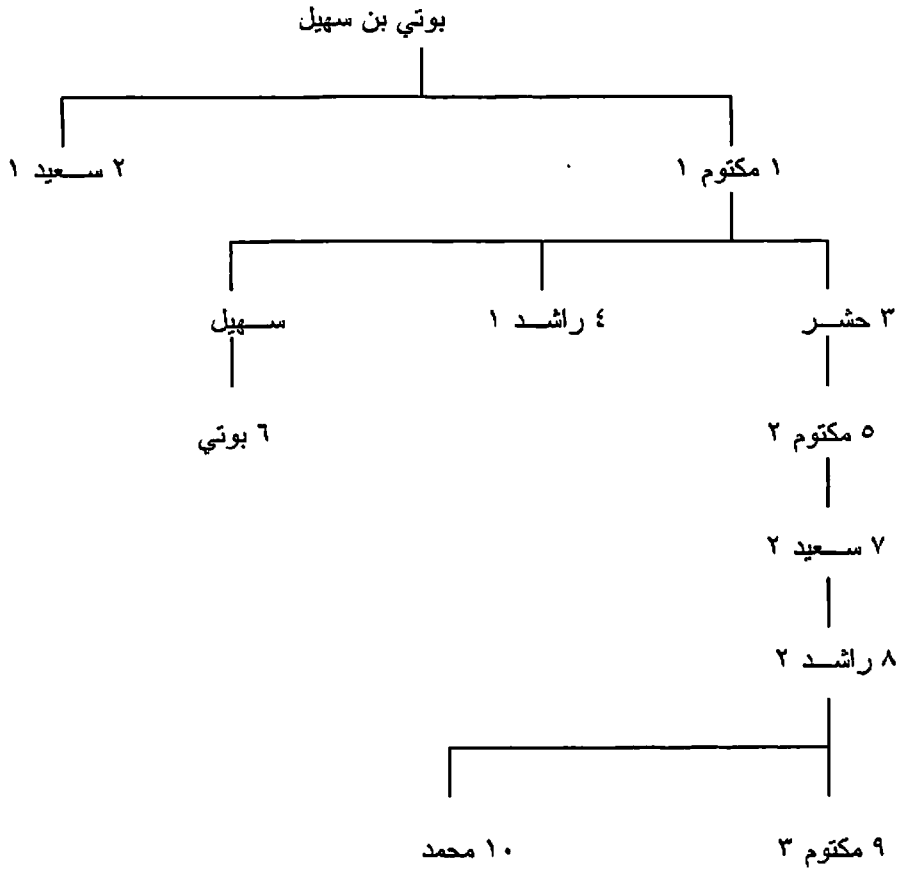

و- آل بو خرايبان (Al-Bu-Khuraiban Dyn.) (آل نعيصي Al-Nu'aimi) في عجمان (منذ ح ١٢٣٦هـ / ح ١٨٢٠):

١٨٢٠ ح	ح ١٢٣٦ هـ	١- راشد ١
١٨٣٨	١٢٥٤	٢- حميد ١ (١)
١٨٤١	١٢٥٧	٣- عبد العزيز ١
١٨٤٨	١٢٦٥	حميد ١ (٢)
١٨٧٣	١٢٩٠	٤- راشد ٢
١٨٩١	١٣٠٩	٥- حميد ٢
١٩٠٠	١٣١٨	٦- عبد العزيز ٢
١٩٠٨	١٣٢٦	٧- حميد ٣

١٩٢٨	١٣٤٧	٨- راشد ٣
١٩٨١	١٤٠٢	٩- حميد ٤

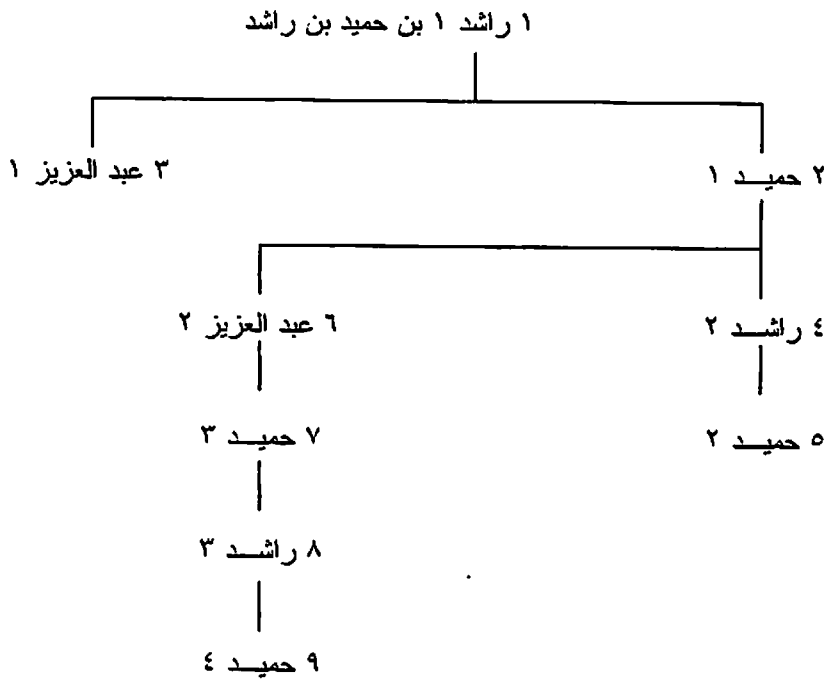

ز- آل علي (Al-'Ali Dyn.) (المغلا Al-M'alla) في أم القوين (منذ ح ١١٨٩هـ/ح ١٧٧٥):

١٧٧٥ ح	١١٨٩ ح	١- ماجد
?	?	٢- راشد ١
١٨١٦	١٢٣٢	٣- عبد الله ١
١٨٥٣	١٢٧٠	٤- علي
١٨٧٣	١٢٩٠	٥- أحمد ١
١٩٠٤	١٣٢٢	٦- راشد ٢
١٩٢٢	١٣٤١	٧- عبد الله ٢
١٩٢٣	١٣٤٢	٨- حميد
١٩٢٩	١٣٤٨	٩- أحمد ٢
١٩٨١	١٤٠١	١٠- راشد ٣
٢٠٠٩	١٤٢١	١١- سعود

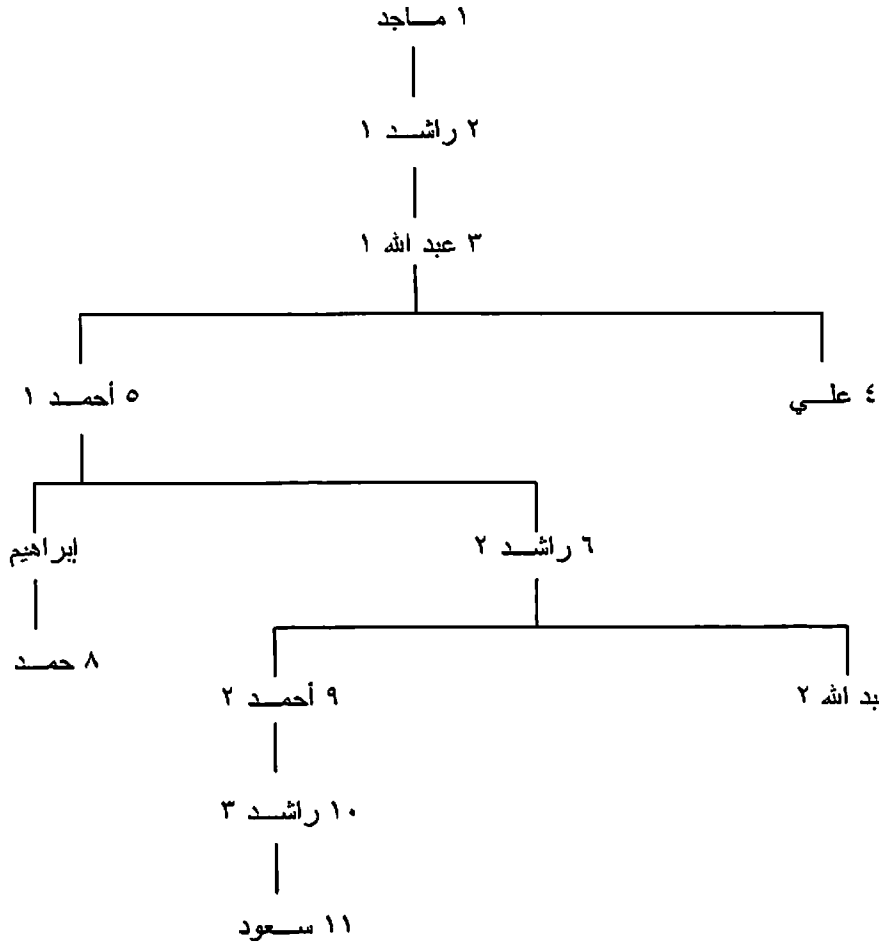

ح- أسرة الشرقي (Sharqi Dyn.) في الفجيرة (منذ ١٣٧٢هـ/١٩٥٢):

١٩٥٢	١٣٧٢ هـ	١- محمد بن حمد
١٩٧٤	١٣٩٤	٢- حمد (ابن ١)

ط- القواسم في ذبا (١٢٨٨-١٣٧١هـ/١٨٧١-١٩٥١) [إضافة]:

١٨٧١	١٢٨٨ هـ	١- أحمد ١ (ابن ٣ في الشارقة)
١٨٨٣	١٣٠١	٢- راشد (١)
١٩٠٧	١٣٢٥	٣- خالد (٢ في الشارقة)
١٩٢٤	١٣٤٣	راشد (٢)
١٩٥١-١٩٣٧	١٣٧١-١٣٥٦	٤- أحمد ٢

ي- القواسم في لينجة (١٢٢٠-١٣١٧هـ/١٨٠٥-١٨٩٩) [إضافة]:

١٨٠٥	١٢٢٠ هـ	١- قاذب ١ (ابن ١ في الشارقة)
١٨٢٩	١٢٤٥	٢- محمد ١
١٨٢٩	١٢٤٥	٣- سعيد
١٨٥٤	١٢٧١	٤- خليفة
١٨٧٤	١٢٩١	٥- علي
١٨٧٨	١٢٩٦	٦- يوسف
١٨٨٥	١٣٠٣	٧- قاذب ٢

شجرة نسب فروع القواسم في الإمارات العربية المتحدة

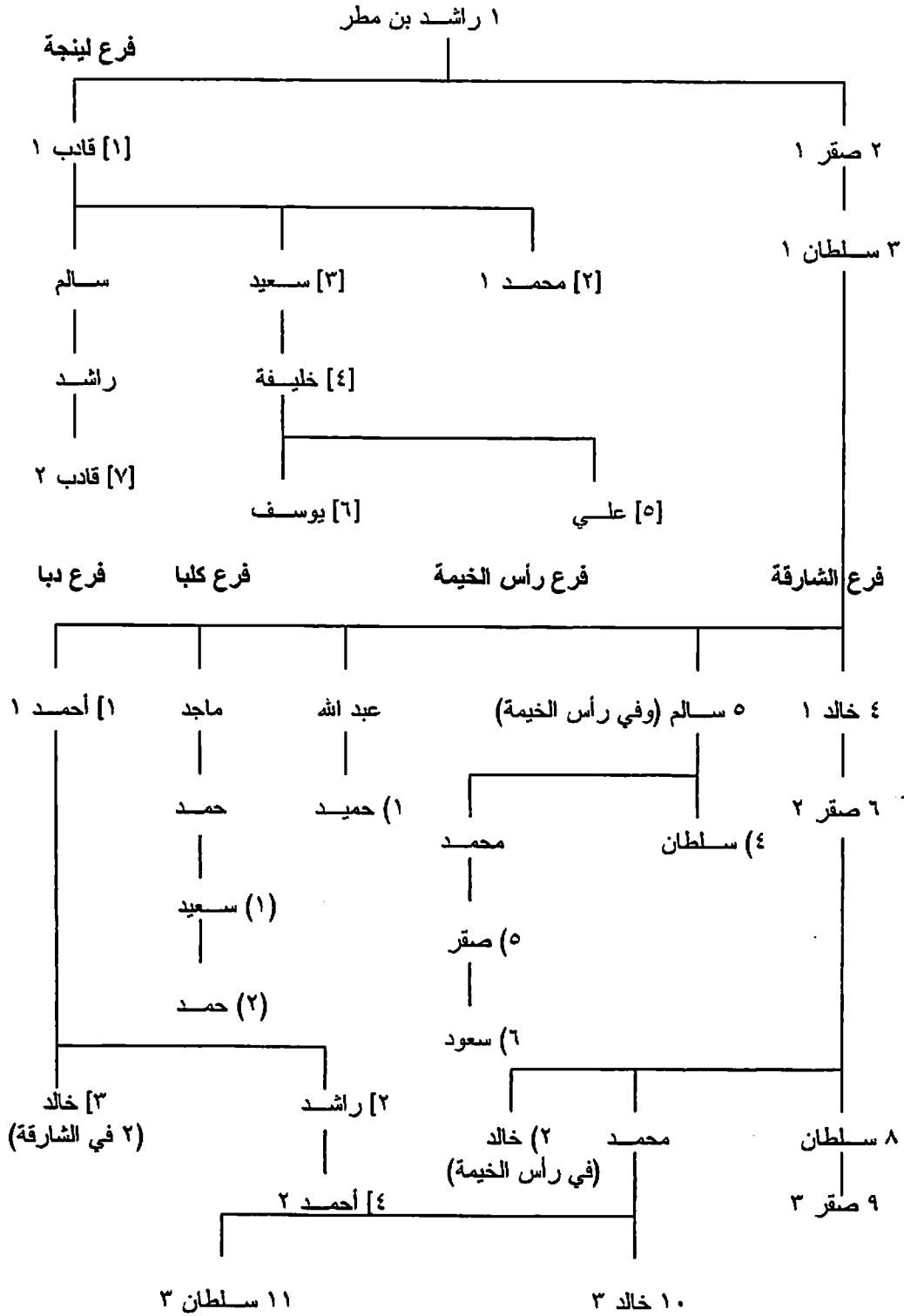

١: أرقام حكام الشارقة (١): أرقام حكام رأس الخيمة (١): أرقام حكام كلبا [١] أرقام حكام دبا [١] أرقام حكام لينجة

١٧٩- حكام وأئمة وسلاطين عُمان (وزنجبار [Zanzibar] حتى ١٢٧٢هـ/١٨٥٦):

١- بنو يَعرُب (Ya'rubid Dyn.) (١٠٣٥-١١٥٤هـ/١٦٥٢-١٧٤١):

١٦٢٥	١٠٣٥ هـ	١- ناصر بن مرشد
١٦٤٩	١٠٥٩	٢- سلطان ١
١٦٦٩	١٠٨٠	٣- أبو العرب ^(١)
١٧١١	١١٢٣	٤- سيف ١
١٧١١	١١٢٣	٥- سلطان ٢
١٧١٩	١١٣٢	٦- سيف ٢ (١)
١٧١٩	١١٣٢	٧- مهنا
١٧٢٢	١١٣٥	٨- يَعرُب
١٧٢٣	١١٣٦	سيف ٢ (٢)
١٧٢٥	١١٣٨	٩- محمد بن ناصر ^(١)
١٧٤١-١٧٢٨	١١٥٤-١١٤١	سيف ٢ (٣)
١٧٤١-١٧٣٩	١١٥٤-١١٥٢	١٠- سلطان ٣ بن مرشد

مالك بن يلعرب بن سلطان بن مالك بن أبي العرب بن محمد بن يعرب

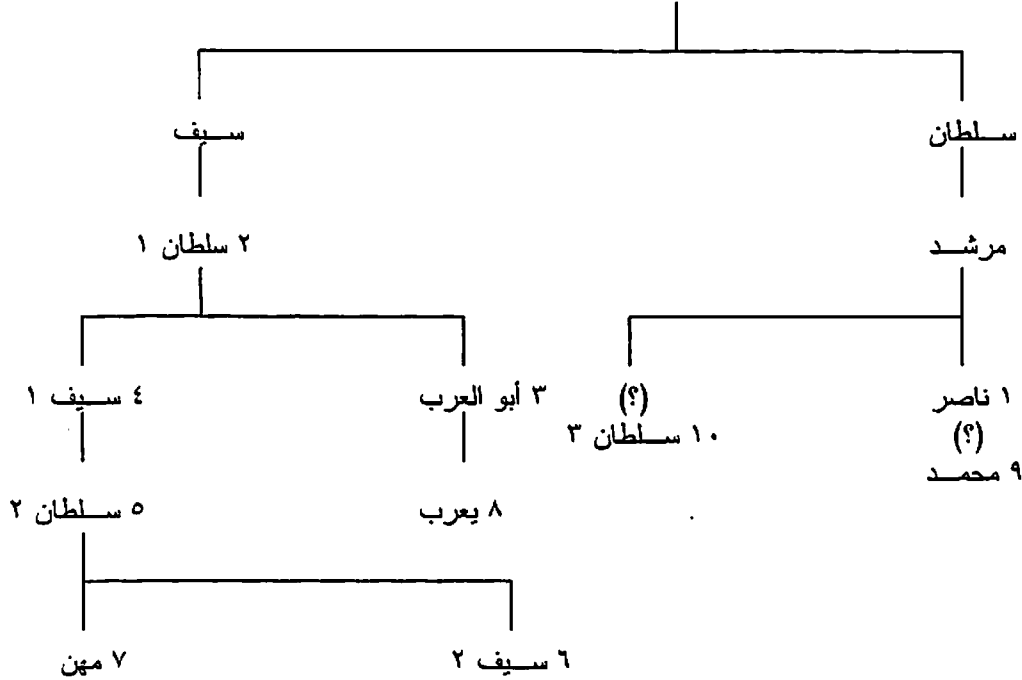

ب- آل بو سعيد (Al-Bu-Sa'id Dyn.) [البوسعيد] (منذ ١١٥٤هـ/١٧٤١):

١٧٤١	١١٥٤ هـ	١- أحمد
١٧٨٣	١١٩٨	٢- سعيد ١
١٧٨٦	١٢٠٠	٣- حمّد
١٧٩٢	١٢٠٦	٤- سلطان
١٨٠٦	١٢٢٠	٥- سالم ١

(١) يسميه زامباور، ص ١٩٤، 'يلعرب'.

(٢) يذكر زامباور، نفس المكان، إنه 'محمد بن ناصر بن غافر' (?).

١٨٠٦	١٢٢٠	٦- سعيد ٢
١٨٥٦	١٢٧٣	٧- ثويني
١٨٦٦	١٢٨٢	٨- سالم ٢
١٨٦٨	١٢٨٥	٩- عزان
١٨٧٠	١٢٨٧	١٠- تركي
١٨٨٨	١٣٠٥	١١- فيصل
١٩١٣	١٣٣١	١٢- تيمور
١٩٣٢	١٣٥٠	١٣- سعيد ٣
١٩٧٠	١٣٩٠	١٤- قابوس

شجرة نسب آل بو سعيد في كل من عُمان و زنجبار [زنجبار]

١ أحمد بن سعيد بن أحمد بن محمد البوسعيدي

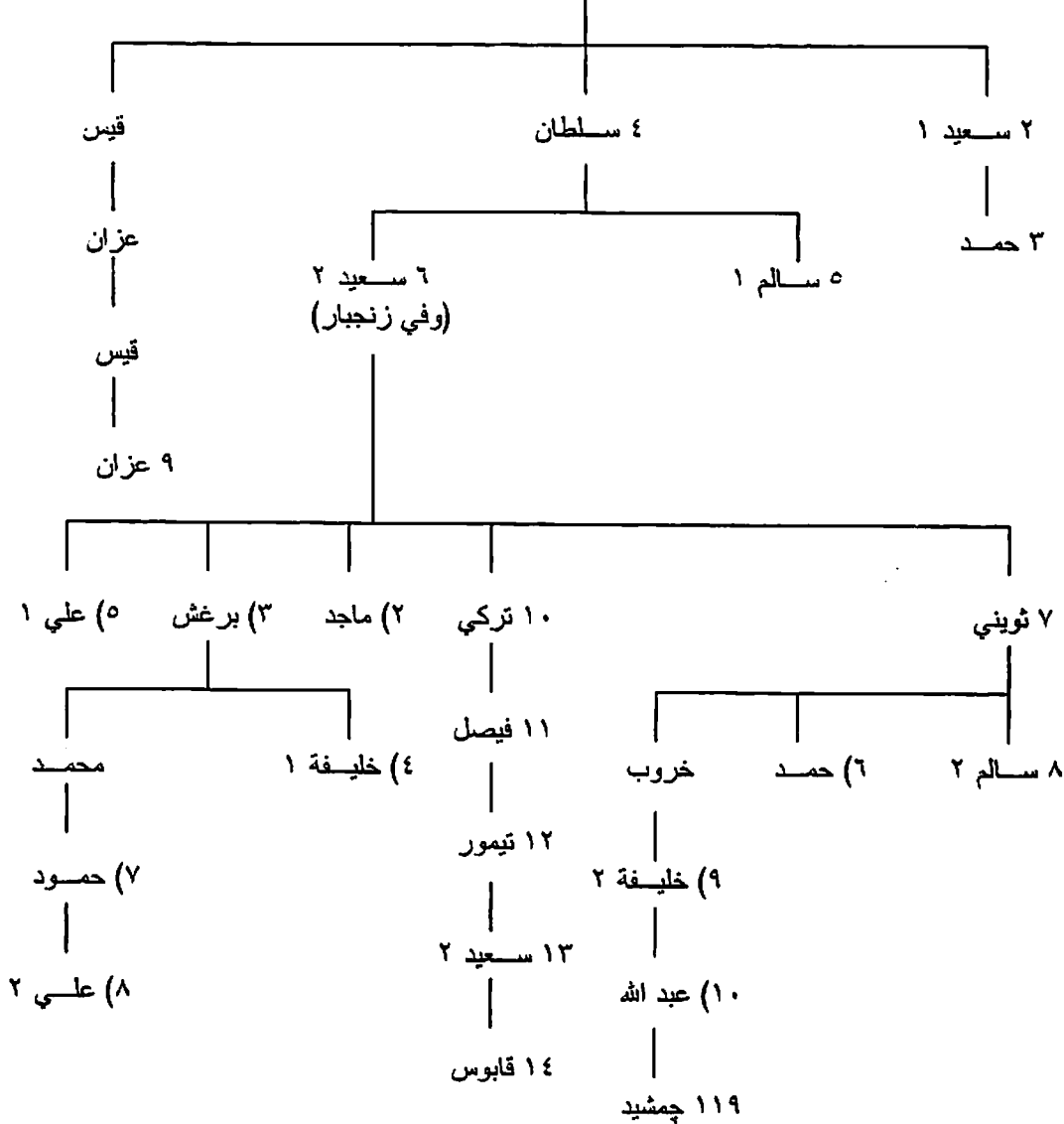

١: أرقام سلاطين عُمان (١): أرقام سلاطين زنجبار

ج- بنو سامة (٢٨٠-٥٣١٦هـ / ٨٩٣-٩٢٨) [إضافة]:

٨٩٣	٢٨٠ هـ	١- محمد بن نور
-----	--------	----------------

٩٠٢	٢٨٩	٢- محمد بن هارون
٩٠٧-٩٠٢	٢٩٤-٢٨٩	٣- أحمد بن هلال (١)
-----	-----	-----
٩١١	٣٠٦-٢٩٩	أحمد بن هلال (٢)
-----	-----	-----
٩٢٨-٩٢٥	٣١٦-٣١٣	٤- عبد الحلیم بن إبراهيم ^(١)

د- بنو وجیه (٣١٤-٣٥٠هـ / ٩٢٦-٩٦١) [إضافة]:

٩٢٦	٣١٤هـ	١- يوسف بن وجیه
٩٤٣	٣٣٢	٢- نافع (مولى يوسف)
٩٥١-٩٤٤	٣٤٠-٣٣٣	٣- محمد (ابن ١)
٩٦١-٩٥١	٣٥٠-٣٤٠	٤- عمر بن يوسف*

هـ- بنو نبهان (٥٤٩-٨٠٩هـ / ١١٥٤-١٤٠٦) [إضافة]:

١١٥٤	٥٤٩هـ	١- الفلاح بن محسن النبهاني
١٢٠٣-؟	٥٩٩-؟	٢- عرار بن الفلاح (ابن ١)
١٢٠٣	٥٩٩	٣- المظفر بن سليمان
١٤٠٦	٨٠٩-؟	٤- مخزوم (ابن ١)

و- الحبوضيون في ظفار (٦١٨-٦٧٨هـ / ١٢٢١-١٢٧٩) [إضافة]:

١٢٢١	٦١٨	١- محمد بن عبد الله بن مزروع الحبوضي
؟	؟	٢- أحمد (ابن ١)
١٢٣١	٦٢٨	٣- إدريس (ابن ٢)
١٢٧٩-١٢٧١	٦٧٨-٦٧٠	٤- سالم (ابن ٣)

العراق

١٨٠- الممالك المبكرة:

١- ملوك آكد (Akkad) (ح ٢٣٧١-٢١٩١ ق.م):

ح ٢٣٧١ ق.م		١- شاروكين [سرجون]
ح ٢٣١٥	ابن ١	٢- ريموش
ح ٢٣٠٦	ابن ١	٣- ما نيشتوسو
ح ٢٢٩١	ابن ٣	٤- نارام - سوين
ح ٢٢٥٤	ابن ٤	٥- شار - كالي - شاري
ح ٢٢٢٦		٦- دودو
ح ٢١٩١-٢٢٠٥		٧- شو - تورول [دوروك]

(1) قارن هذه القائمة بقائمة زامبار، ص ١٩٤.

ب- ملوك أور (Ur) [سلالة أور الثالثة] (ح ٢١١٣-٢٠٠٦ ق.م):

٢١١٣ ق.م		١- أورنامو
٢٠٩٥ ح	ابن ١	٢- شولجي
٢٠٤٧ ح	ابن ٢	٣- أمار - سين
٢٠٣٨ ح	ابن ٢	٤- شو - سين
٢٠٠٦-٢٠٢٩ ح	ابن ٤	٥- إيتي - سين

ج- ملوك لارسا (Larsa) (ح ١٧٦٣-٢٠٢٥ ق.م):

٢٠٢٥ ق.م		١- نابلانوم
٢٠٠٤ ح		٢- أميسوم
١٩٧٦ ح		٣- ساميوم
١٩٤١ ح	ابن ٣	٤- زابا - أ
١٩٣٢ ح	أخو ٤	٥- جونونوم
١٩٠٥ ح		٦- أبي ساري
١٨٩٤ ح		٧- سمو - ايل
١٨٦٥ ح		٨- نور - هدد
١٨٤٩ ح	ابن ٨	٩- سين - ايد نام
١٨٤٢ ح		١٠- سين - ارييام
١٨٤٠ ح	ابن ١٠	١١- سين - إقيشام
١٨٣٥ ح		١٢- صيلي - هدد
١٨٣٤ ح		١٣- ورتد - سين
١٧٦٣-١٨٢٢ ح	أخو ١٣	١٤- ريم - سين

د- ملوك إي - سين (Isin) [سلالة إي - سين الأولى] (ح ٢٠١٧-١٧٩٤ ق.م):

٢٠١٧ ق.م		١- إيشي - أرا
١٩٨٤ ح	ابن ١	٢- شو - ايليشو
١٩٧٤ ح	ابن ٢	٣- أذن - داجان
١٩٥٣ ح	ابن ٣	٤- أشم - داجان
١٩٣٤ ح	ابن ٤	٥- لبييت - عشتار
١٩٢٣ ح		٦- أور - نينورتا
١٨٩٥ ح	ابن ٦	٧- بور - سين
١٨٧٤ ح	ابن ٧	٨- لبييت - إنليل
١٨٦٩ ح		٩- أرا - أميتي
١٨٦١ ح		١٠- إنليل - باني
١٨٣٧ ح		١١- زامبيا
١٨٣٤ ح		١٢- إتر - بيشا
١٨٣٠ ح		١٣- أور - دوكوجا
١٨٢٧ ح		١٤- سين - ماجر
١٧٩٤-١٨١٦ ح		١٥- دامق - ايليشو

هـ- سلالة أور الأولى (ح ٢٥٦٣-٢٣٨٧ ق.م) [إضافة]:

٢٥٦٣-٢٥٢٤ ق.م		١- ميسانبيادا
---------------	--	---------------

٢٤٨٤-٢٥٢٣	ابن ١	٢- أنيبادا
٢٤٤٨-٢٤٨٣	ابن ٢	٣- ميسكياجنونا
٢٤٢٣-٢٤٤٧		٤- بالولو
٢٣٨٧-١٤٢٢		٥- بالولو

و- ملوك لاجش (Lagash) (ح ٢٤٩٤-٢٣٤٢ ق.م) [إضافة]:

٢٤٦٥-٢٤٩٤		١- أور- نانشي
٢٤٥٥-٢٤٦٤	ابن ١	٢- أكورجال
٢٤٢٥-٢٤٥٤	ابن ٢	٣- ياناتوم
٢٤٠٥-٢٤٢٤	ابن ٢	٤- إناناتوم ١
٢٣٧٥-٢٤٠٤	ابن ٤	٥- إنتمينا
٢٣٦٥-٢٣٧٤	ابن ٥	٦- إناناتوم ٢
٢٣٥٩-٢٣٦٤		٧- إنينتارزي
٢٣٥٢-٢٣٥٨		٨- لوجال- أندا
٢٣٤٢-٢٣٥١		٩- أورو- اينيم- جينا

١٨١- ملوك ميتاني (Mitanni) (ح ١٥٥٠-١٢٦٠ ق.م):

ح ١٥٥٠ ق.م		١- شوتارنا ١
		٢- پارا تارنا
١٥٠٠ ح		٣- شوشنا تار
١٤٥٠ ح	ابن ٣	٤- أرتا تا ما
	ابن ٤	٥- شو تارنا ٢
١٤٠٠ ح	ابن ٥	٦- أرتا ششو وارا
١٣٨٥ ح	ابن ٥	٧- توشراتا
١٣٦٠ ح		٨- شو تارنا ٣
١٣٠٠ ح	ابن ٧	٩- كورتي وازا
		١٠- شاتو أرا ١
		١١- واسا شاتا
١٢٦٠- ؟		١٢- شاتو أرا ٢

١٨٢- ملوك بابل (Babylon):

١- سلالة بابل الأولى (ح ١٨٩٤-١٥٩٥ ق.م):

ح ١٨٩٤ ق.م		١- سومو- أبوم
١٨٨٠ ح		٢- سومو- لا- إيل
١٨٤٤ ح	ابن ٢	٣- سا- بوم
١٨٣٠ ح	ابن ٣	٤- إيل- سين
١٨١٢ ح	ابن ٤	٥- سين- مو بليط
١٧٩٢ ح	ابن ٥	٦- حمو- ربي [حمورابي]
١٧٤٩ ح	ابن ٦	٧- سمسو- ايلونا
١٧١١ ح	ابن ٧	٨- أبي- ايشو
١٦٨٣ ح	ابن ٨	٩- أمي- ديتانا
١٦٤٦ ح	ابن ٩	١٠- أمي- صدوقا
١٥٩٥-١٦٢٥ ح	ابن ١٠	١١- سمسو- ديتانا

ب- الأسرة الكاسية (Kassite Dyn.) (ح ١٧٢٠-١١٥٧ ق.م، وفي بابل بدءاً من ١٥٥٠ ق.م):

١٧٢٠ ق.م		١- كينداش
١٧٠٠ ح	ابن ١	٢- أجوم ١
	ابن ٢	٣- كاشتيلياشو ١
١٦٥٠ ح	ابن ٣	٤- أوشي
	ابن ٣	٥- أبي - رتاش
		٦- كاشتيلياشو ٢
	ابن ٦	٧- أورزي - جوروماش
١٦٠٠ ح		٨- خاربا شيخو
		٩- تيبياكزي
١٥٨٠ ح	ابن ٧	١٠- أجوم ٢
		١١- بورنا بورياش ١
		١٢- (غير معروف)
	ابن ١١	١٣- كاشتيلياشو ٣
	ابن ١١	١٤- أولام بورياش
١٤٥٠ ح	ابن ١٣	١٥- أجوم ٣
		١٦- كاداشماني - خاربي ١
		١٧- كارا - ايندش
١٤٠٠ ح	ابن ١٦	١٨- كوريجالزو ١
		١٩- كاداشمان - إنليل ١
١٣٧٥ ح		٢٠- بورنا بورياش ٢
١٣٤٧ ح		٢١- كارا - خرداش
		٢٢- نازي - بوجاش
١٣٤٥ ح		٢٣- كوريجالزو ٢
١٣٢٣ ح		٢٤- نازي - ماروتاش
١٢٩٧ ح	ابن ٢٤	٢٥- كاداشمان - تورجو
١٢٧٩ ح	ابن ٢٥	٢٦- كاداشمان - إنليل ٢
١٢٦٤ ح		٢٧- كودور - إنليل
١٢٥٥ ح	ابن ٢٧	٢٨- شاجار اکتی - شورياش
١٢٣٥-١٢٤٢ ح		٢٩- كاشتيلياشو ٤ (ابن ٢٨)
١٢٢٥-١٢٢٧		٣٠- إنليل - نادين - شومي
١٢٢٥-١٢٢٧		٣١- كاداشمان - خاربي ٢
١٢٢٤		٣٢- هدد - شوما - إينا
١٢١٨		٣٣- هدد - شوما - أوصر
١١٨٨		٣٤- ميلي - شيباك (ابن ٣٣)
١١٧٣		٣٥- مردك - إپلا - إينا ١ (ابن ٣٤)
١١٦٠		٣٦- زيبا - شوما - إينا
١١٥٧-١١٥٩		٣٧- إنليل - ندن - أخي

ج- ملوك بابل^(١) (ح ١١٥٦-٦٢٧ ق.م):

		سلالة إي - سين الثانية (بابل الرابعة):
--	--	--

(1) أجمع المؤلف هنا عدة سلالات حاكمة في قائمة واحدة، ولكننا رتبنا الأسماء تبعاً لسلاتها الحاكمة.

١١٥٦		١- مردك - كابييت - أخيشو
١١٣٨	ابن ١	٢- إبتى - مردك - بلطو
١١٣٠		٣- نينورتا - نندن - شومي
١١٢٤	ابن ٣	٤- نيو - كودوري - أوصر ١ [نبوخذ نصر]
١١٠٢	ابن ٤	٥- إنليل - نندن - أبلي
١٠٩٨	ابن ٣	٦- مردك - نندن - أخي
١٠٨٠	ابن ٦	٧- مردك - شايبيك - زيري
١٠٦٧	ابن ٢	٨- هدد - أپلا - إدنا
١٠٤٥		٩- مردك - أخي - إربا
١٠٤٤		١٠- مردك - زير
١٠٣٢		١١- نيو - شومو - ليبور
		سلالة القطر البحري الثانية (بابل الخامسة):
١٠٢٤		١٢- سيمبار - شيخو [سمبر - شيباك]
١٠٠٧		١٣- إيا - موكين - زيري
١٠٠٦		١٤- كاششو - نندن - أخي
		سلالة بازي (Bazi) (بابل السادسة):
١٠٠٣		١٥- إي - أولماش - شمي
٩٨٦		١٦- نينورتا - كودوري - أوصر ١
٩٨٤		١٧- شيريكتي - شوقامونا
		السلالة العيلامية (بابل السابعة):
٩٨٣		١٨- مار - بيتي - أپلا - أوصر
		سلالة بابل الثامنة:
٩٧٨		١٩- نيو - موكين - أبلي
٩٤٣	ابن ١٩	٢٠- نينورتا - كودوري - أوصر ٢
٩٤٢	ابن ١٩	٢١- مار - بيتي - أخي - إدنا
٩٤١		٢٢- شمش - موداميق
٩٠٠		٢٣- نيو - شوم - أوكين ١
٨٨٥	ابن ٢٣	٢٤- نيو - أپلا - إدنا
٨٥٢	ابن ٢٤	٢٥- مردك - بل - أوساتي
٨٥١	ابن ٢٥	٢٦- مردك - زاكر - شمي ١
٨٢٧	ابن ٢٦	٢٧- مردك - بلاتسو - إقبى
٨١٤		٢٨- باو - أخي - إدنا
٨١١		٢٩- هدد - شوما - إيني
		٣٠- مردك - بل - زيري
		٣١- مردك - أپلا - أوصر
٨٠٢		٣٢- إربا - مردك
		٣٣- نيو - شوما - أوكين ٢
٧٤٧		٣٤- نيو - ناصر
٧٣٥	ابن ٣٤	٣٥- نيو - نندن - زيري
٧٣٢		٣٦- نيو - شوما - أوكين ٣
		سلالة بابل التاسعة:
٧٣٢		٣٧- أكين - زير
٧٢٩		٣٨- پولو (توكولتي - أپلا - إشارا ٣ [تجلت بلاسر] ملك آشور)
٧٢٧		٣٩- أولولاي (شولمانو - أشاريد ٥ [شلمناصر ٥] ملك آشور)
٧٢٢		٤٠- مردك - أپلا - إدنا ٢ (ميروداك - بلادان ٢) (١)
٧١٠		٤١- شاروكين [سرجون] (٢ ملك آشور)
٧٠٥		٤٢- سين - أخي - إربا [سنحاريب] (ملك آشور) (١)

٧٠٣		٤٣- مردك- زاكر- شمي ٢
٧٠٣		مردك- أيل-إدنا ٢ (٢)
٧٠٢		٤٤- بل- إيني
٧٠٠	ابن ٤٢	٤٥- آشور- نذن- شمي
٦٩٤		٤٦- نرجال- أوشي- زيب
٦٩٣		٤٧- موشي- زيب- مردك
٦٨٩		سين- أخي- إربا (٢)
٦٨١		٤٨- آشور- أخي- إدنا [أسرحدون] (ملك آشور)
٦٦٩	ابن ٤٨	٤٩- شمش- شوما- أوكين
٦٢٧-٦٤٨		٥٠- كندلانو

د- الإمبراطورية البابلية الحديثة [الكلدانية] (٦٢٦-٥٣٩ ق.م):

٦٢٦ ق.م		١- نبو- أيل- أوصر [نابولاصر]
٦٠٥	ابن ١	٢- نبو- كودوري- أوصر [نبوخذ نصر] (ابن ١)
٥٦٢	ابن ٢	٣- أويل- مردك (ابن ٢)
٥٥٩		٤- نرجال- شار- أوصر
٥٥٦	ابن ٤	٥- لبشي- مردك (ابن ٤)
٥٣٩-٥٥٦		٦- نبو- نايد [نابونيد]

١٨٣- ملوك آشور (Assyria) (١٨١٣-٦٠٩ ق.م)^(١):

		عهد المملكة القديمة:
١٨١٣ ق.م		١- شمشي- هدد ١
١٧٨٠	ابن ١	٢- إشم- داجان ١
	ابن ٢	٣- موت- أشكور
		٤- ريموش
		٥- أسينوم
		٦- پوزور- سين
		٧- آشور- دوجول
		٨- آشور- أيل- ايدي
		٩- ناصر- سين
		١٠- سين- نامير
		١١- إقي- عشتار
		١٢- هدد- شلومو
		١٣- أداسي
١٧٠٠		١٤- بلوباني
١٦٩٠		١٥- ليبايا
١٦٧٣		١٦- شارما- هدد ١
١٦٦١		١٧- إيتار- سين
١٦٤٩		١٨- بازايا
١٦٢١		١٩- لولايا
١٦١٥		٢٠- كيدين- نينوا
١٦٠١		٢١- شارما- هدد ٢

(1) وضع المؤلف أسماء الملوك الآشوريين كقائمة واحدة، ولكننا قسمناها تبعاً لفترات التاريخ الآشوري.

١٥٩٨		٢٢- اريشوم
١٥٨٥		٢٣- شمسي - هدد ٢
١٥٧٩		٢٤- اشم - داجان
١٥٦٣		٢٥- شمسي - هدد ٣
١٥٤٧		٢٦- آشور - نراري ١
١٥٢١		٢٧- پوزور - آشور
١٤٩٧		٢٨- انليل - ناصر ١
١٤٩٤		٢٩- نور - ايلي
١٤٧٢		٣٠- آشور - شدوني
١٤٧٢		٣١- آشور - ربي ١
١٤٥٢		٣٢- آشور - نندن - آخي ١
١٤٣٢		٣٣- انليل - ناصر ٢
١٤٢٦		٣٤- آشور - نراري ٢
١٤١٩		٣٥- آشور - بل - نيشيشو
١٤١٠		٣٦- آشور - ريم - نيشيشو
١٤٠٢		٣٧- آشور - نندن - آخي ٢
١٣٩٢		٣٨- ارييا - هدد ١
١٣٦٥		٣٩- آشور - اوبلط ١
١٣٢٩		٤٠- انليل - نراري
١٣١٩		٤١- اريك - دن - ايلي
١٣٠٧		٤٢- هدد - نراري ١
١٢٧٤		٤٣- شولمانو - اشاريد ١ (شلمنصر ١)
١٢٤٤		٤٤- توكلتي - نينورتا ١
١٢٠٧		٤٥- آشور - نندن - ايلي
١٢٠٣		٤٦- آشور - نراري ٣
١١٩٧		٤٧- انليل - كودوري - اوصر
١١٩٢		٤٨- نينورتا - ايبيل - اكور
١١٧٩		٤٩- آشور - دان ١
؟		٥٠- نينورتا - توكلتي - آشور
؟		٥١- مومتاكيل - نوسكو
١١٣٣		٥٢- آشور - ريشا - ايشي ١
١١١٥		٥٣- توكلتي - ايبيل - اشارا ١ (تجلات پلاس ١)
١٠٧٦		٥٤- اشاريد - ايبيل - اكور
١٠٧٤		٥٥- آشور - بل - كلا
١٠٥٦		٥٦- ارييا - هدد ٢
١٠٥٤		٥٧- شمسي - هدد ٤
١٠٥٠		٥٨- آشور - ناصر - ايلي ١
١٠٣١		٥٩- شولمانو - اشاريد ٢ (شلمنصر ٢)
١٠١٩		٦٠- آشور - نراري ٤
١٠١٣		٦١- آشور - ربي ٢
٩٧٢		٦٢- آشور - ريشا - ايشي ٢
٩٦٧		٦٣- توكلتي - ايبيل - اشارا ٢
٩٣٥		٦٤- آشور - دان ٢
		عهد الامبراطورية:
		الإمبراطورية الأولى (٧٤٥-٩١١):
٩١١		٦٥- هدد - نراري ٢
٨٩٠		٦٦- توكلتي - نينورتا ٢

٨٨٤		٦٧- آشور- ناصر- ايلي ٢
٨٥٩		٦٨- شولمانو- اشاريد ٣ (شلمنصر ٣)
٨٢٤		٦٩- شمسي- هدد ٥
٨١١		٧٠- هدد- نراري ٣
٧٨٢		٧١- شولمانو- اشاريد ٤ (شلمنصر ٤)
٧٧٢		٧٢- آشور- دان ٣
٧٥٤		٧٣- آشور- نراري ٥
		الإمبراطورية الثانية (٧٤٥-٦١٢):
٧٤٥		٧٤- توكولتي- ابييل- اشارا ٣ (تجلات پلاس ٣)
٧٢٧	٧٤ ابن	٧٥- شولمانو- اشاريد ٥ (شلمنصر ٥)
٧٢٢		٧٦- شاروكين ٢ (سرجون)
٧٠٥	٧٦ ابن	٧٧- سين- آخي- اريبا (سحاريب)
٦٨١	٧٧ ابن	٧٨- آشور- آخي- ادينا (اسرحدون)
٦٦٩	٧٨ ابن	٧٩- آشور- باني- ايلي (اشوربانيپال)
٦٢١-٦٢٦	٧٩ ابن	٨٠- آشور- ابليل- ايلاني
٦٢١-٦٢٦	٧٩ ابن	٨١- سين- شوم- ليشير
٦١٢-٦٢١	٧٩ ابن	٨٢- سين- شار- ايشكون
٦٠٩-٦١٢		٨٣- آشور- اوبلط ٢ (في حاران)

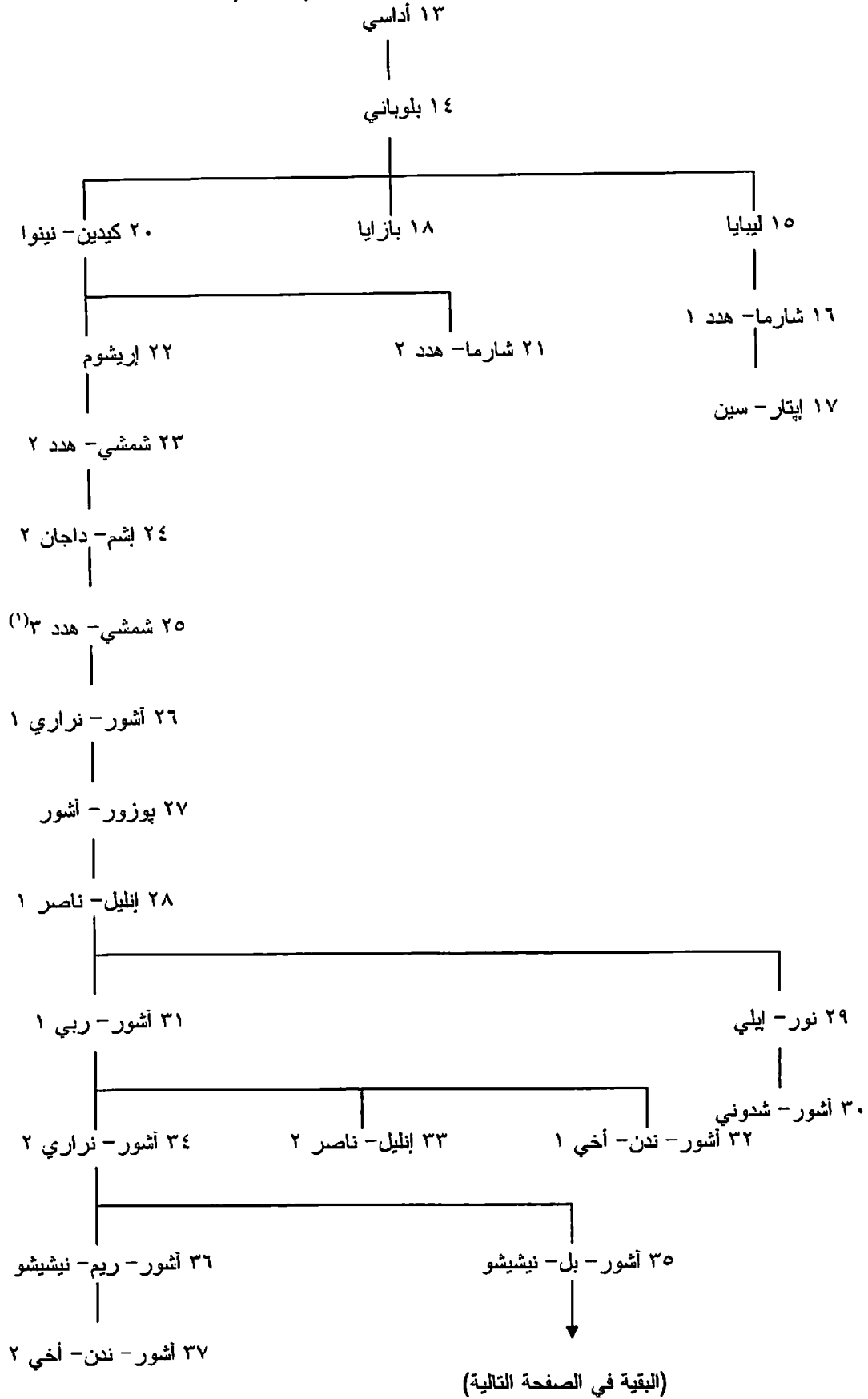

(1) هو ابن أخي رقم ٢٢ في p.15. Morby, op.cit.,

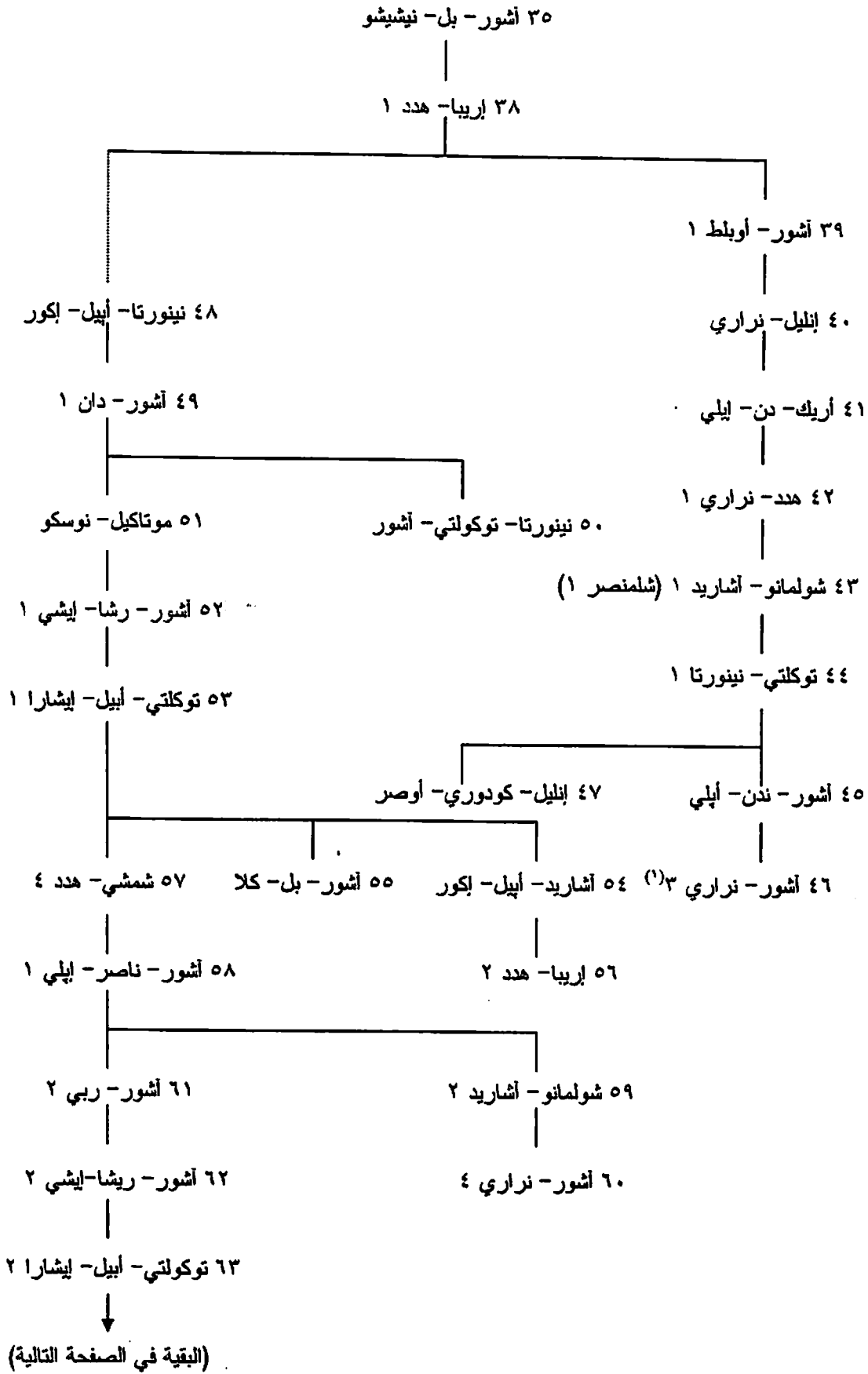

(1) هو ابن رقم ٤٥ في Morby, loc.cit.

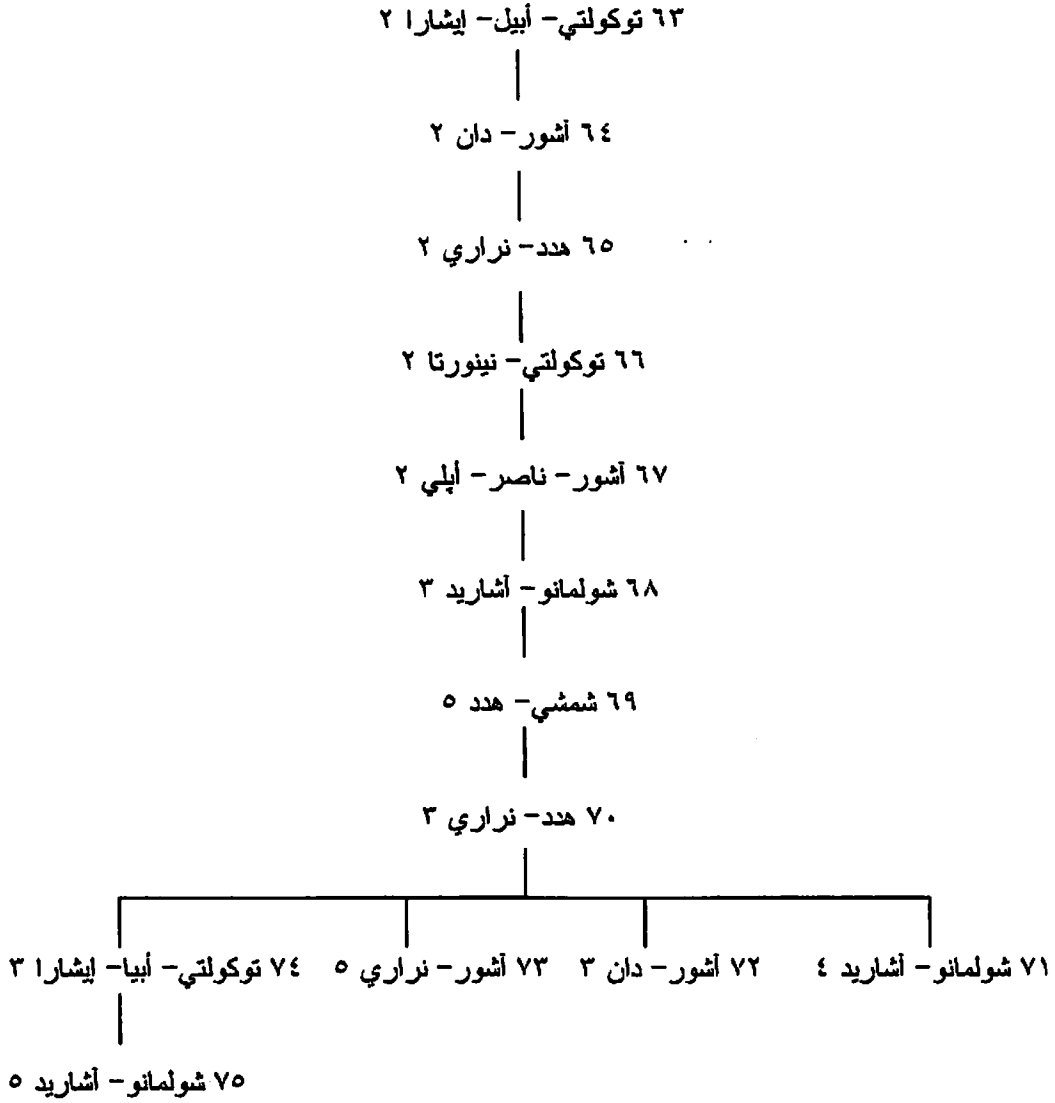

١٨٤ - الممالك العربية القديمة في العراق:

أ - مملكة ميسيني (Mesene) [ميسان] (ح ١٢٧ق م - ٢٢٢) [إضافة]:

١٢١/١٢٢ - ١٢٧ق م	١ - هوسيا أوسينيس
١٠٣/١٠٤ - ١٠٩/١١٠	٢ - أبوداكوس
٨٩/٩٠ - ٩٤/٩٥	٣ - تيرا يوس ١
٧٨/٧٩	٤ - تيرا يوس ٢
٤٧/٤٨ - ٤٨/٤٩	٥ - أرتابازوس
٢٤/٢٥ - ٤٦/٤٧	٦ - أتاميلوس ١
ح ١٨/١٩	٧ - ثيونيسوس ١
ح ١٦/١٧ق م - ٩/٨م	٨ - أتاميلوس ٢
ح ١١/١٠ أو ٢٣/٢٢	٩ - أبينير جاؤس
ح ١٩	١٠ - أوربازيس ١
ح ٣٨/٣٧ - ٤٥/٤٤	١١ - أتاميلوس ٣
ح ٤٧/٤٦	١٢ - ثيونيسوس ٢
ح ٥٣/٥٢	١٣ - ثيونيسوس ٣
ح ٥٥/٥٤	١٤ - أتاميلوس ٤

ح ٦٥/٦٤	١٥- أتامبيلوس ٥
ح ٧٣	١٦- أوربازيس ٢
٨٠	١٧- باكوروس (٢)
ح ١٠٦/١٠٥-١٠٢/١٠١	١٨- أتامبيلوس ٦
ح ١١١/١١٠	١٩- ثيونيسيوس ٤
ح ١١٧-١١٤/١١٣	٢٠- أتامبيلوس ٧
ح ١٣١	٢١- ميريداتيس
ح ١٥١/١٥٠	٢٢- أوربازيس ٣
ح ١٦٥	٢٣- أبينيرجاؤس ٢ (?)
ح ١٨٠	٢٤- أتامبيلوس ٨
ح ١٩٥	٢٥- ماجا (?)
ح ٢٢٢-٢١٠	٢٦- أبينيرجاؤس ٣

ب- ملوك الحضرة (٢٤١-٨٥) [إضافة]:

٨٥	١- نشر يهب السيد ١
١٠٥	٢- ورود السيد
١٣٥-١١٥	٣- نصرود السيد
١٤٥-١٣٦	٤- نشر يهب السيد ٢
١٥٤-١٤٦	٥- معنو السيد
١٦٥-١٥٥	٦- ولجش السيد (ملك في ١٥٨)
١٦٥	٧- سنطروق ١
١٩٠	٨- عبد سميا
٢٤١-٢٠٠	٩- سنطروق ٢

١ نشر يهب السيد ١

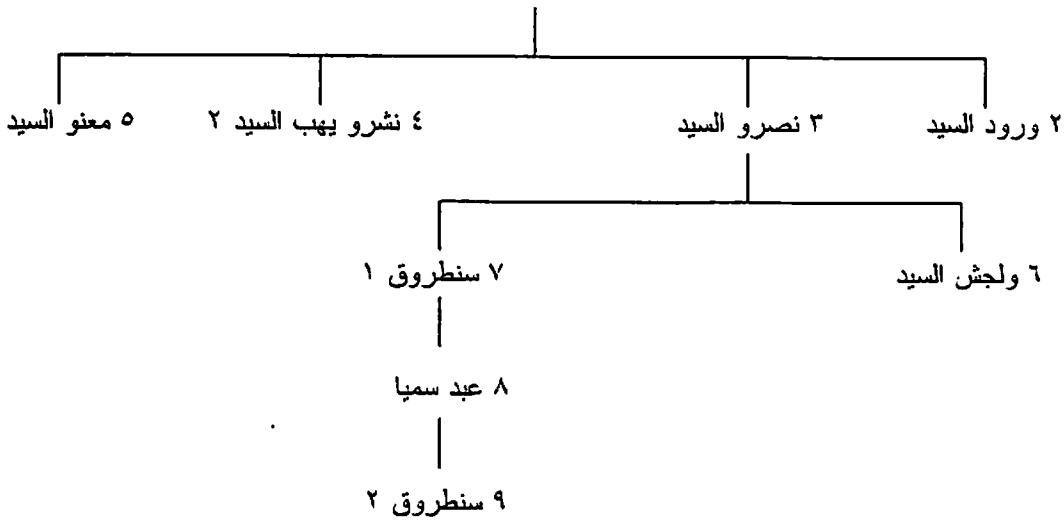

ج- الملوك اللخميون (Lakhmid Dyn.) في الحيرة (٣٨٠-٦٠٢):

٢٨٠	١- امرؤ القيس ^(١)
-----	------------------------------

(1) تذكر المصادر الإخبارية أن ملوك الحيرة الأوائل هم: "مالك بن فهم بن دوس"، ثم ابنه "جذيمة الأبرش"، ثم ابن أخته عمرو بن عدي بن نصر اللخمي، ثم ابنه "امرؤ القيس" المذكور في القائمة. انظر على سبيل المثال: ابن قتيبة، المعارف، تحقيق ثروت عكاشة، دار المعارف، القاهرة ١٩٨١، ص ٦٤٥ وما بعدها. ويوجد بصفة عامة اختلاف كبير بين الدارسين حول عدد ملوك الحيرة ونسبهم.

٤٣٣-٤٠٥	٢- النعمان ١
٤٧٣-٤٣٠	٣- المنذر ١
٤٧٤	٤- الأسود
٤٩٤	٥- المنذر ٢
٥٠٠	٦- النعمان ٢
٥٠٣	٧- أبو يعفر بن علقمة
٥٠٥	٨- المنذر ٣
٥٦٩-٥٥٤	٩- عمرو
٥٧٧	١٠- قابوس
٥٨٣-٥٨٠	١١- المنذر ٤
٦٠٢-٥٨٢	١٢- النعمان ٣

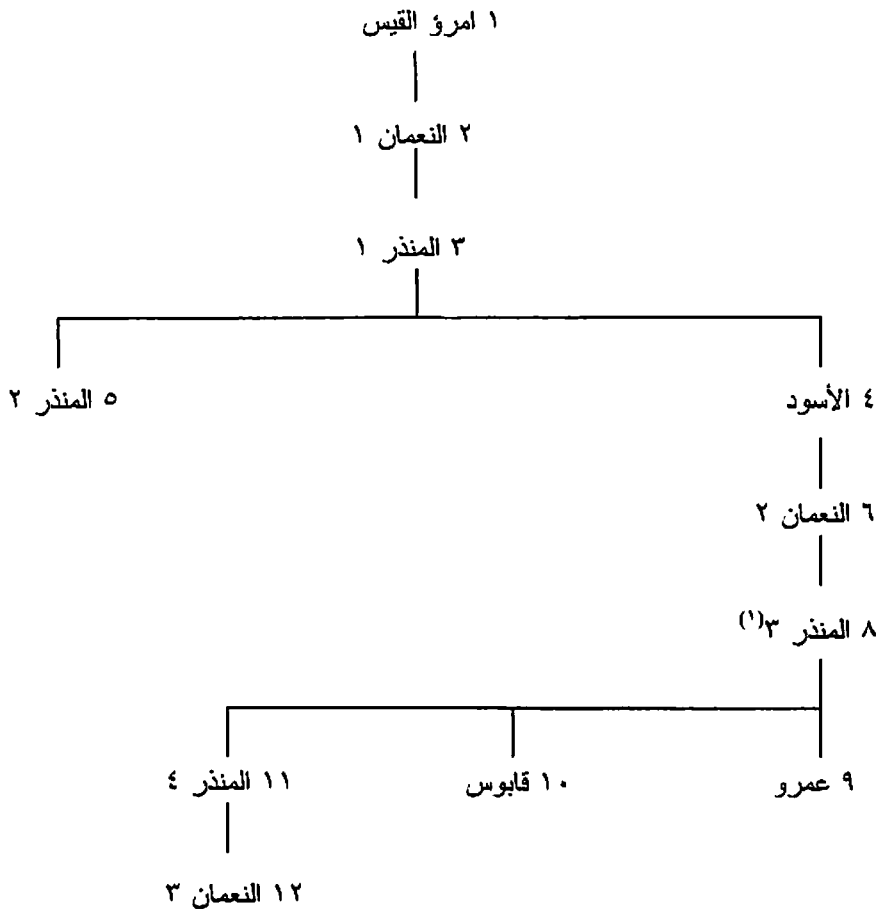

(1) هو ابن امرؤ القيس بن النعمان ١، في بعض المصادر.

العراق وكرديستان

١٨٥- الأسر الحاكمة المسلمة:

١- بنو حمدان (Hamdanid Dyn.) في الموصل (٢٩٣-٣٨١هـ/٩٠٥-٩٩١):

٩٠٥	٢٩٣ هـ	١- أبو الهيجاء عبد الله ^(١)
٩٢٩	٣١٧	٢- ناصر الدولة أبو محمد الحسن
٩٧٩-٩٦٩	٣٦٩-٣٥٨	٣- عدة الدولة ^(٢) أبو تغلب فضل الله الغضنفر
[الاحتلال البويهبي]		
٩٩١-٩٨١	٣٨١-٣٧١	٤- أبو طاهر إبراهيم
٩٩١-٩٨١	٣٨١-٣٧١	٥- أبو عبد الله الحسين

شجرة نسب الحمدانيين في كل من حلب والموصل

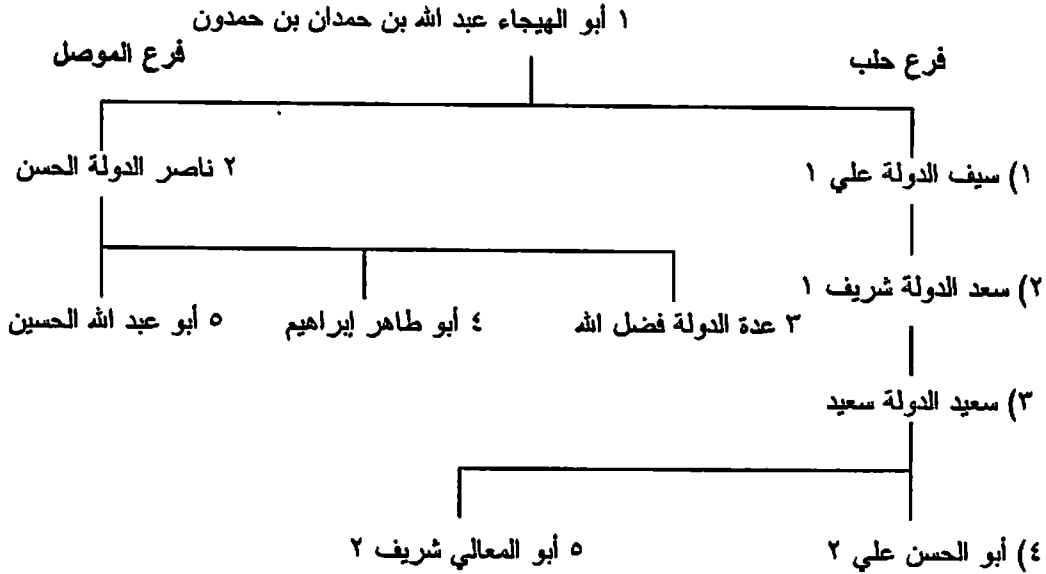

١: أرقام فرع الموصل (١): أرقام فرع حلب

ب- بنو عقيل (Uqailid Dyn.) في الموصل (٣٨٢-٤٨٩هـ/٩٩٢-١٠٩٦):

٩٩٢ ح	٣٨٢ هـ	١- أبو النواد محمد ^(٣)
٩٩٦	٣٨٦	٢- حسام الدولة أبو الحسن ^(٤) المقلد
١٠٠١	٣٩١	٣- معتمد الدولة أبو المنيع قرواش
١٠٥٠	٤٤٢	٤- زعيم الدولة أبو كامل بركة
١٠٥٢	٤٤٣	٥- علم الدين أبو المعالي قریش
١٠٦١	٤٥٣	٦- شرف الدولة أبو المكارم مسلم
١٠٨٥	٤٧٨	٧- إبراهيم

(١) لم يذكره كل من زامباور، ص ٢٠١، وأحمد السعيد سليمان، ج ١، ص ٢٤٤.

(٢) "عضد الدولة" في أحمد السعيد سليمان، نفس المكان.

(٣) لم يذكره أحمد السعيد سليمان، ج ١، ص ٢٤١.

(٤) "أبو حسان" في زامباور، ص ٢٠٥.

١٠٩٦-١٠٩٣	٤٨٩-٤٨٦	٨- علي
-----------	---------	--------

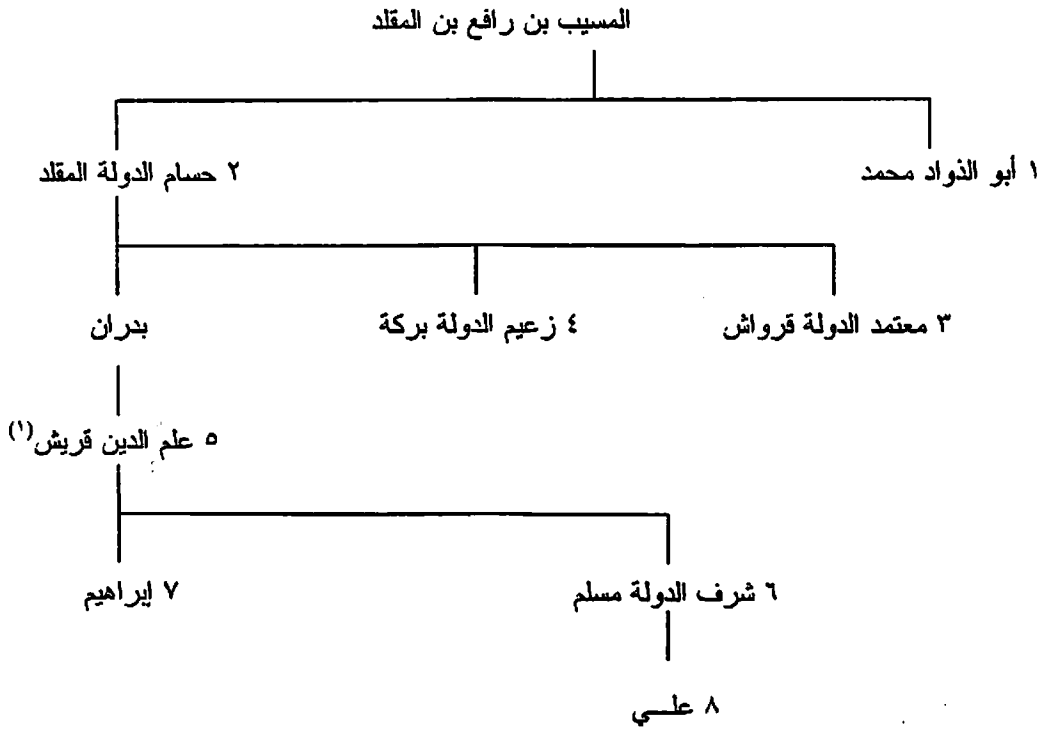

ج- بنو مزيد (Mazyadid Dyn.) في الحلة (Hillah) (ح ٣٥٠-٥٤٥هـ/٩٦١-١١٥٠):

٩٦١ ح	٣٥٠ هـ		١- سند الدولة أبو الحسن علي بن مزيد
١٠١٨	٤٠٨	ابن ١	٢- نور الدولة أبو الأغر ذبيس ١
١٠٨١	٤٧٤	ابن ٢	٣- بهاء الدولة أبو كامل منصور
١٠٨٦	٤٧٩	ابن ٣	٤- سيف الدولة أبو الحسن صدقة ١
١١٠٨	٥٠١	ابن ٤	٥- نور الدولة أبو الأغر ذبيس ٢
١١٣٥	٥٢٩	ابن ٥	٦- سيف الدولة صدقة ٢
١١٣٨	٥٣٢	ابن ٥	٧- محمد
١١٥٠-١١٤٥	٥٤٥-٥٤٠	ابن ٥	٨- علي ٢

د- بنو مروان (Marwanid Dyn.) في ديار بكر [الدولة الدوستكية] (٣٨٠-٤٧٨هـ/٩٩٠-١٠٨٥):

٩٩٠	٣٨٠ هـ		١- أبو علي الحسن
٩٩٧	٣٨٧		٢- مهاد الدولة أبو منصور سعيد ١
١٠١١	٤٠١		٣- نصر الدولة أبو نصر أحمد
١٠٧٩-١٠٦١	٤٧٢-٤٥٣		٤- نظام الدولة أبو القاسم نصر (في ميفارقين، وفي آمد في ١٠٦٣)
١٠٦٣-١٠٦١	٤٥٥-٤٥٣		٥- سعيد ٢ (في آمد)
١٠٨٥-١٠٧٩	٤٧٨-٤٧٢		٦- أبو المظفر منصور

(1) هو ابن زعيم الدولة بركة في أحمد السعيد سليمان، ج ١، ص ٢٥٠.

مروان بن دوستك الكردي الحميدي^(١)

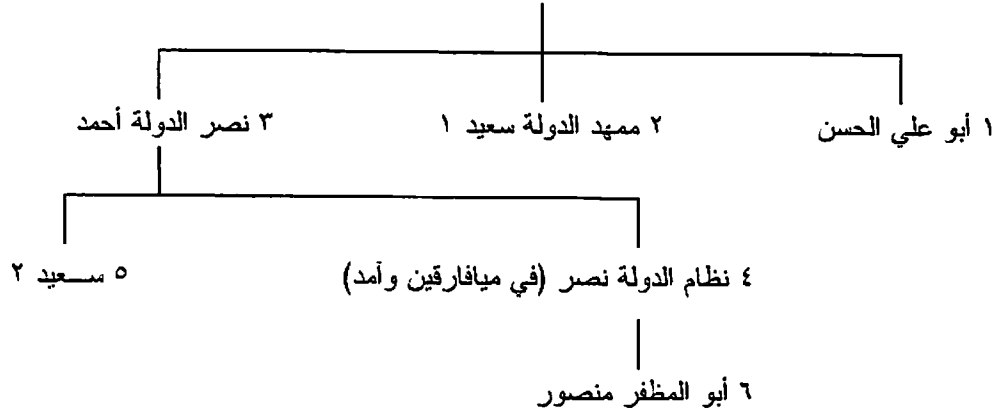

هـ- بنو أرثق (Artuqid Dyn.) في حصن كيفا [أتابكة] (٤٩١-٦٢٩هـ/١٠٩٨-١٢٣٢):

١٠٩٨	٤٩١ هـ	١- معين الدين سُكمان ١
١١٠٥	٤٩٨	٢- إبراهيم
١١٠٩	٥٠٢	٣- ركن الدولة داود
١١٤٤	٥٣٩	٤- فخر الدين أبو الحارث قرا أرسلان
١١٦٧	٥٦٢	٥- نور الدين محمد
١١٨٥	٥٨١	٦- قطب الدين سُكمان ٢
١٢٠١	٥٩٧	٧- ناصر الدين محمود
١٢٢٢	٦١٩	٨- ركن الدين مودود
١٢٣٢	٦٢٩	٩- مسعود ^(٢)

و- بنو أرثق في ماردين [أتابكة] (٤٩٧-٨١١هـ/١١٠٤-١٤٠٨):

١١٠٤	٤٩٧ هـ	١- نجم الدين ايلغازي ١
١١٢٢	٥١٦	٢- حسام الدين تيمورتاش
١١٥٢	٥٤٧	٣- نجم الدين ألبي
١١٧٦	٥٧٢	٤- قطب الدين ايلغازي ٢
١١٨٤	٥٨٠	٥- حسام الدين يلق أرسلان
١٢٠١	٥٩٧	٦- ناصر الدين أرثق أرسلان المنصور
١٢٣٩	٦٣٧	٧- نجم الدين غازي ١ السعيد
١٢٦٠	٦٥٨	٨- فخر الدين قرا أرسلان المظفر
١٢٩٢	٦٩١	٩- شمس الدين داود
١٢٩٤	٦٩٣	١٠- نجم الدين غازي ٢ المنصور
١٣١٢	٧١٢	١١- عماد الدين علي ألبي العادل
١٣١٢	٧١٢	١٢- شمس الدين صالح
١٣٦٤	٧٦٥	١٣- أحمد المنصور
١٣٦٨	٧٦٩	١٤- محمود الصالح
١٣٦٨	٧٦٩	١٥- داود المظفر
١٣٧٦	٧٧٨	١٦- مجد الدين عيسى الظاهر
١٤٠٨-١٤٠٦	٨١١-٨٠٩	١٧- شهاب الدين أحمد الصالح

(١) وذلك وفقا لزامبارو، ص ٢٠٧، في حين عند أحمد السعيد سليمان، ج ١، ص ٢٥١، فإن "دوستك" هو أبو الأمير "باد" الذي أسس الدولة، وبعد مقتله في إحدى المعارك تولى ابنه "أبو علي الحسن بن مروان" حكم الدولة.

(٢) لم يذكره أحمد السعيد سليمان، ج ٢، ص ٣٥١.

عن بني أرثق في كل من حصن كيفا وماردين، أنظر شجرة نسبهم المجمع في بني أرثق في خربت فيما يلي.

ز- بنو زنگي (Zangid Dyn.) في الموصل [أتابكة] (٥٢١-٦١٩هـ/١١٢٧-١٢٢٢):

١١٢٧	٥٢١ هـ	١- عماد زنگي بن أفسقر
١١٤٦	٥٤١	٢- سيف الدين غازي ١
١١٤٩	٥٤٤	٣- قطب الدين مودود
١١٦٩	٥٦٤	٤- سيف الدين غازي ٢
١١٧٦	٥٧٢	٥- عز الدين مسعود ١
١١٩٣	٥٨٩	٦- نور الدين أرسلان شاه ١
١٢١١	٦٠٧	٧- عز الدين مسعود ٢
١٢١٨	٦١٥	٨- نور الدين أرسلان شاه ٢
١٢٢٢-١٢١٩	٦١٩-٦١٦	٩- ناصر الدين محمود

ح- بنو زنگي في سنجار (٥٦٦-٦١٧هـ/١١٧١-١٢٢٠):

١١٧١	٥٦٦ هـ	١- عماد الدين أبو الفتح زنگي
١١٩٨	٥٩٤	٢- قطب الدين محمد
١٢١٩	٦١٦	٣- عماد الدين شاهنشاه
١٢٢٠-١٢١٩	٦١٧-٦١٦	٤- جلال الدين محمود

ط- بنو زنگي في جزيرة ابن عمر (٥٧٦-٦٤٨هـ/١١٨٠-١٢٥٠):

١١٨٠	٥٧٦ هـ	١- معز الدين سنجر شاه
١٢٠٨	٦٠٥	٢- معز الدين محمود
١٢٥٠-١٢٤١	٦٤٨-٦٣٩	٣- مسعود ^(١)

(١) يذكر أحمد السعيد سليمان، ج ٢، ص ٣٤٧، قطب الدين مودود بن سنجر شاه بدلا من مسعود.

شجرة نسب بني زنگي في كل من الموصل و حلب و سنجار و الجزيرة

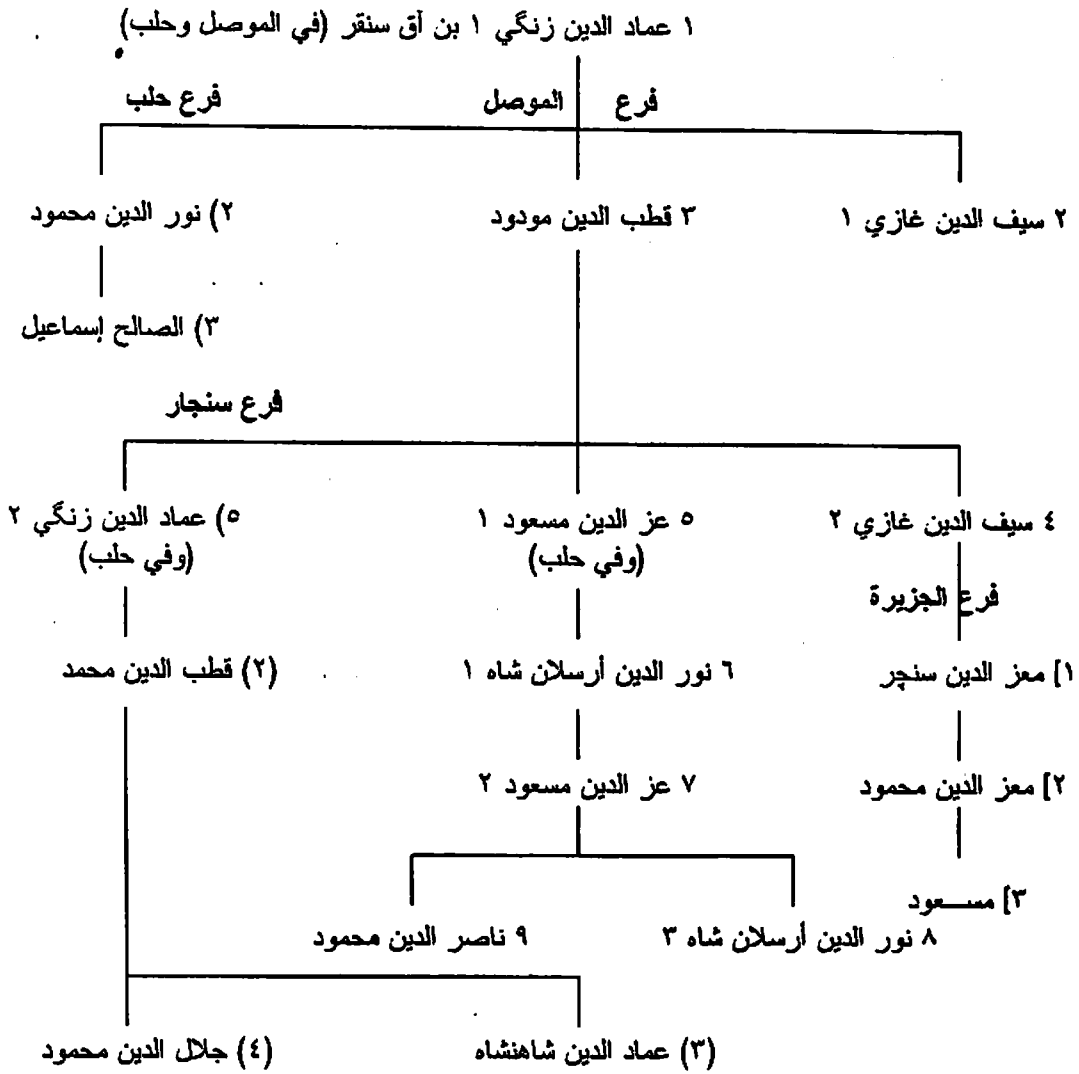

١: أرقام فرع الموصل ١: أرقام فرع حلب ١: أرقام فرع سنجار ١: أرقام فرع الجزيرة

ي- بنو لؤلؤ (Lu'lu Dyn.) في الموصل (٦١٩-٦٦٠هـ/١٢٢٢-١٢٦٢):

١٢٢٢	٦١٩ هـ	١- الرحيم بدر الدين لؤلؤ
١٢٦٢-١٢٥٩	٦٦٠-٦٥٨	٢- الصالح ركن الدين إسماعيل (ابن ١) ^(١)

ك- بنو بگتگين (Begtiginid Dyn.) في أربيل [أتابكة] (٥٣٩-٦٣٠هـ/١١٤٥-١٢٣٣):

١١٤٥	٥٣٩ هـ	١- زين الدين علي كوجك بن بگتگين بن محمد
١١٦٨-١١٩٠	٥٦٣-٥٨٦	٢- زين الدين أبو المظفر يوسف (في أربيل) (ابن ١)
١٢٣٣-١١٦٨	٦٣٠-٥٦٣	٣- مظفر الدين أبو سعيد كوكبوري (في حران، وفي أربيل في ٥٨٦هـ/١١٩٠) (ابن ١)

(1) يضيف أحمد السعيد سليمان، ج ٢، ص ٣٤٦، إلى هذه القائمة كل من: "المجاهد إسحاق بن لؤلؤ" و"المظفر علي".

ل- الأيوبيون (Ayyubid Dyn.) في ميفارقين (٥٨١-٦٥٨هـ/١١٨٥-١٢٦٠):

١١٩٣-١١٨٥	٥٨٩-٥٨١ هـ	١- الناصر صلاح الدين يوسف (سلطان مصر) ^(١)
١١٩٥	٥٩١	٢- العادل سيف الدين أبو بكر (أمير حلب) ^(١)
١٢٠٠	٥٩٦	٣- الأوحى نجم الدين أيوب
١٢١٠	٦٠٧	٤- الأشرف مظفر الدين موسى
١٢٢٠	٦١٧	٥- المظفر شهاب الدين غازي
١٢٦٠-١٢٤٤	٦٥٨-٦٤٢	٦- الكامل ناصر الدين محمد

م- الأيوبيون في حصن كيفا (٦٢٩- ح ٨٨٧٥هـ/١٢٣٢- ح ١٤٧٠):

١٢٣٢	٦٢٩ هـ	١- الصالح نجم الدين أيوب (سلطان مصر)
١٢٣٩	٦٣٦	٢- المعظم توران شاه (سلطان مصر)
١٢٤٩	٦٤٧	٣- الموحد نقي الدين عبد الله
١٢٨٣	٦٨٢	٤- الكامل أبو بكر محمد
؟	؟	٥- العادل مجير الدين محمد
؟	؟	٦- العادل شهاب الدين غازي
؟	؟	٧- الصالح أبو بكر
١٣٧٨	٧٨٠	٨- العادل فخر الدين سليمان ١
؟	؟	٩- الأشرف شرف الدين أحمد ١
١٤٣٣	٨٣٦	١٠- الصالح صلاح الدين خليل ١
١٤٥٢	٨٥٦	١١- الكامل أحمد ٢
؟	؟	١٢- العادل خلف
١٤٦٢	٨٦٦	١٣- خليل ٢
؟	؟	١٤- سليمان ٢
؟	؟	١٥- حسين

(١) لم يذكرهما أحمد السعيد سليمان، ج ١، ص ١٤٩.

الأيوبيون في كل من: مصر، دمشق، حلب، حمص، حماة، بعلبك، ميفارقين، حصن كيفا، الكرك، آمد، باتياس والصبيبة، بصري، اليمن، لوحة (أ):
شاذي بن أيوب

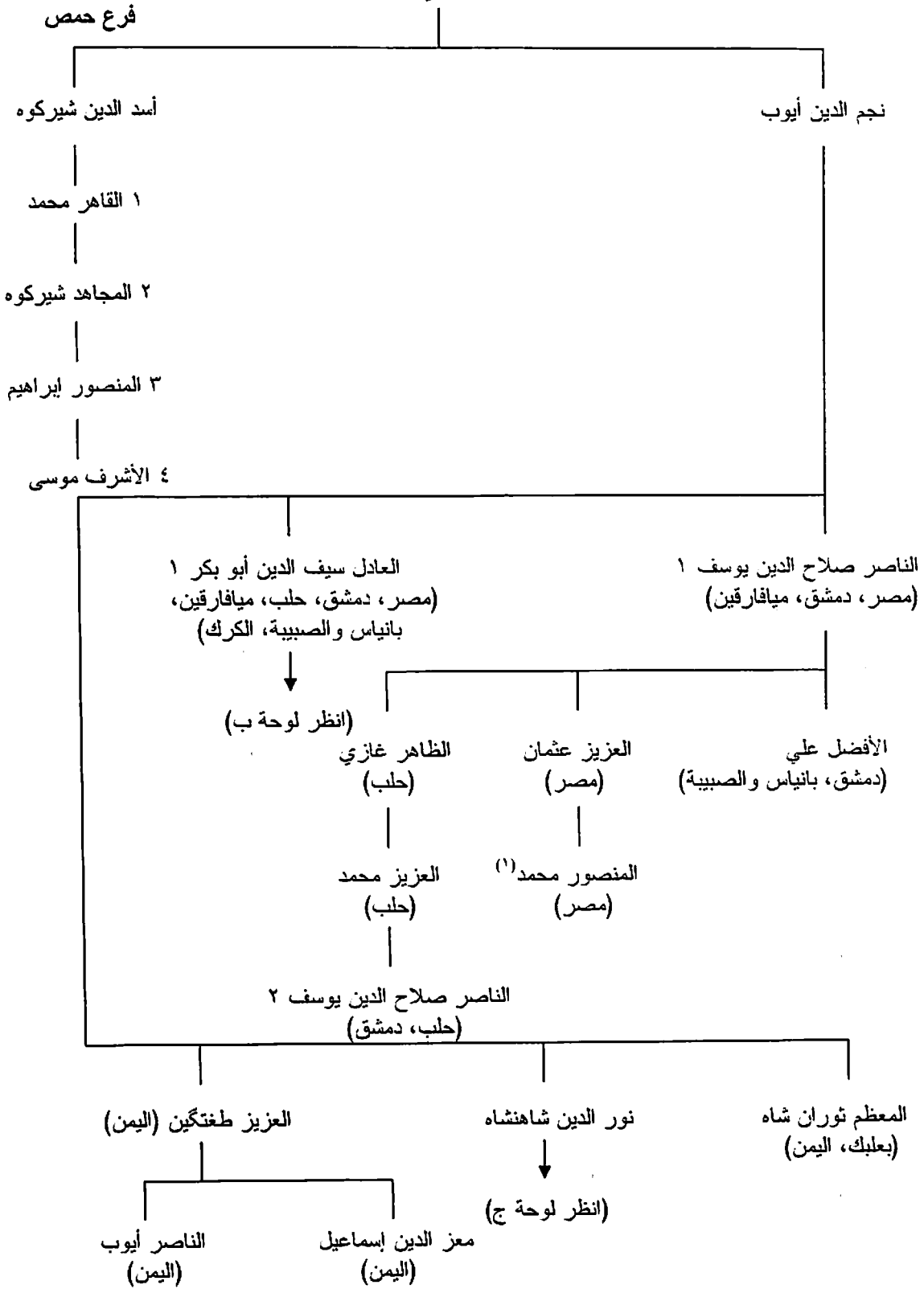

(1) هو ابن الظاهر غازي في دائرة المعارف الإسلامية، مادة "الأيوبيون".

لوحة (ب): سلالة العادل سيف الدين أبو بكر ١ (انظر لوحة (ا))

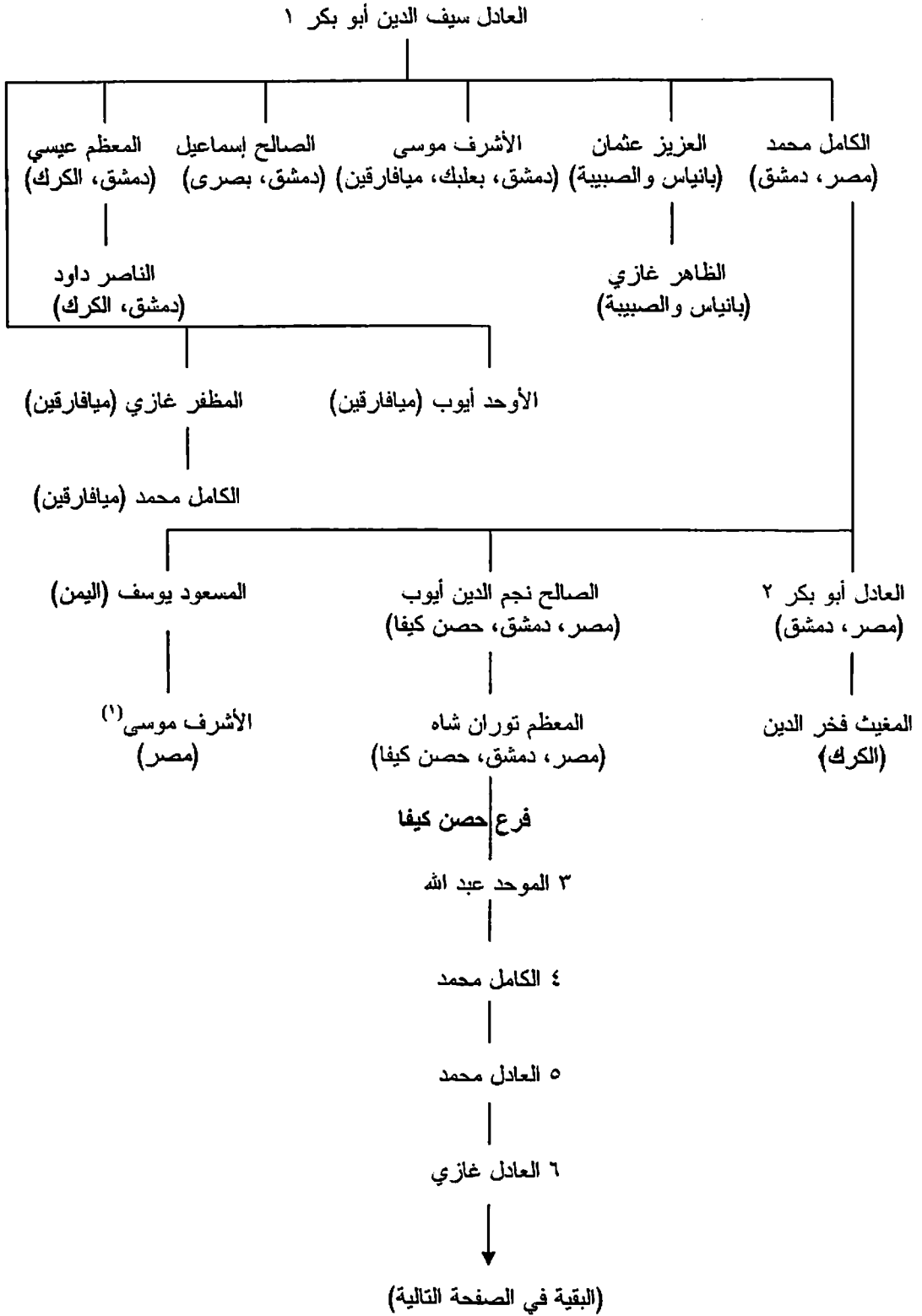

(1) هو ابن صلاح الدين يوسف بن المسعود يوسف في كل من أحمد السعيد سليمان، ج ١، الصفحة المقابلة ل ص ١٥٦؛ دائرة المعارف الإسلامية، مادة "الأيوبيون".

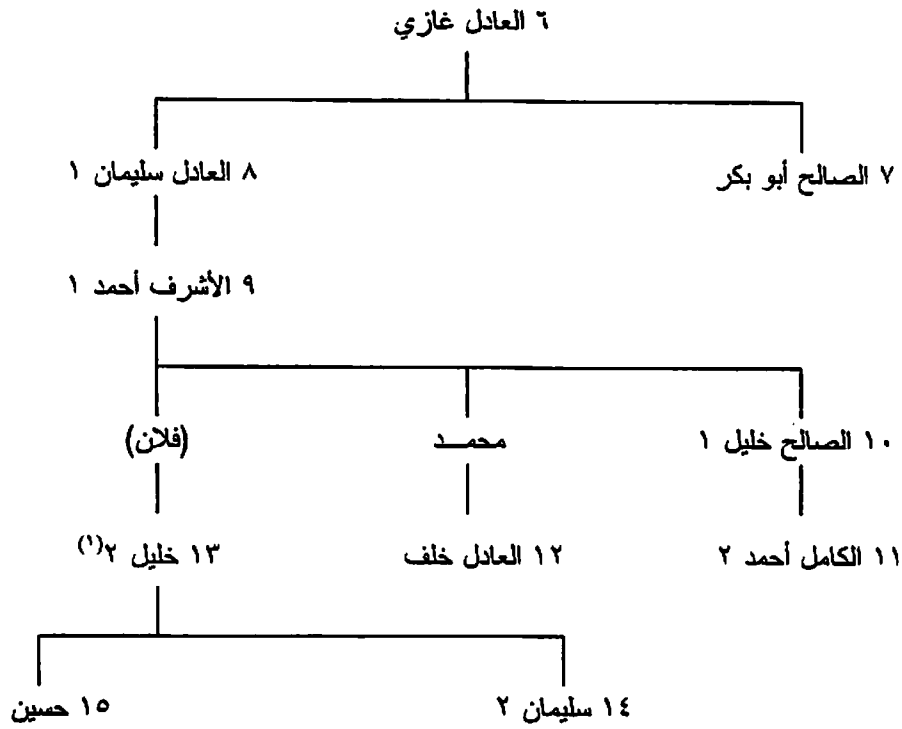

لوحة (ج): سلالة نور الدين شاهنشاه (انظر لوحة أ)

نور الدين شاهنشاه

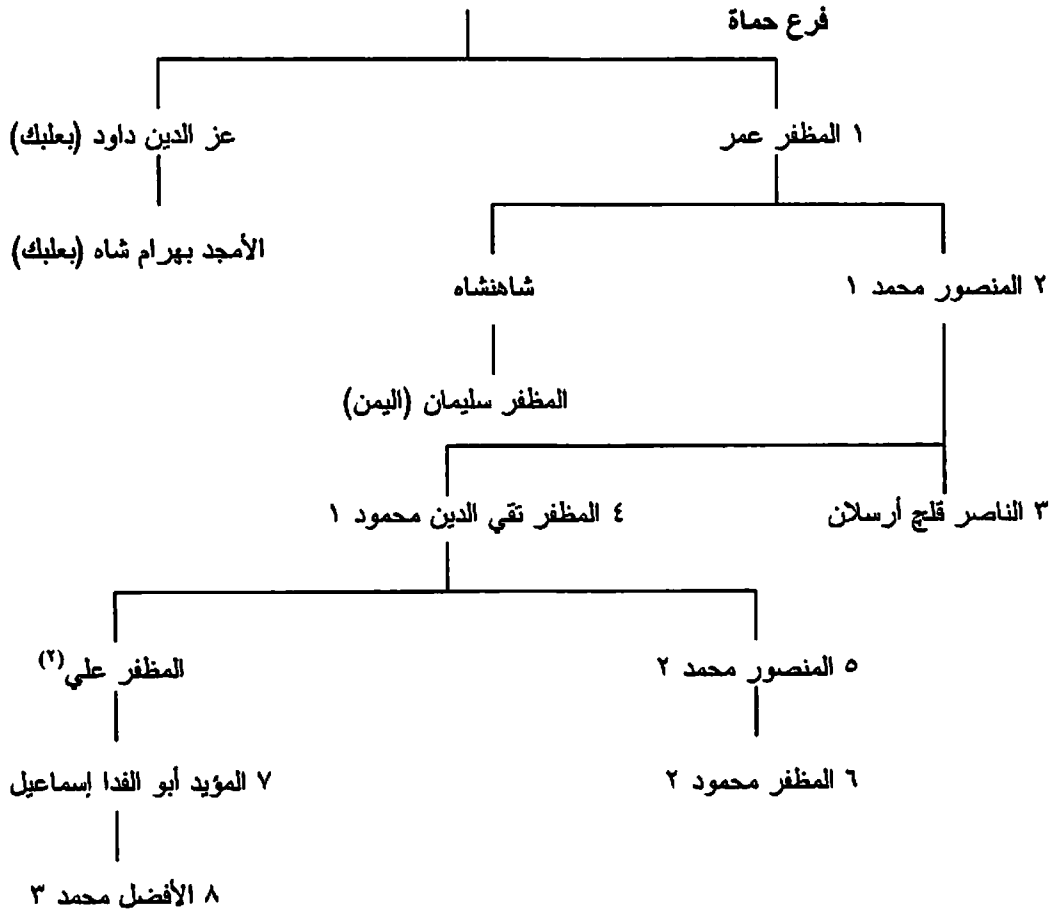

(1) هو ابن سليمان ١ في أحمد السعيد سليمان، ج ١، ص ١٥٣.

(2) "الأفضل علي" في زامبور، ص ١٥٩.

ن- الجلائريون [الإيلكانيون] (Jalayirid Dyn.) (٧٣٦-٨٣٥هـ/١٣٣٦-١٤٣٢):

١٣٣٦	٧٣٦ هـ	١- تاج الدين حسن بُزُرْگ
١٣٥٦	٧٥٧	٢- أُويس ١
١٣٧٤	٧٧٦	٣- جلال الدين حسين ١
١٤١٠-١٣٨٢	٨١٣-٧٨٤	٤- غياث الدين أحمد بهائر
١٣٨٣-١٣٨٢	٧٨٥-٧٨٤	٥- بايزيد (في كردستان)
١٤١٠	٨١٣	٦- شاه ولد
١٤١١	٨١٤	٧- محمود (١)
١٤١٥	٨١٨	٨- أُويس ٢
١٤٢١	٨٢٤	٩- محمد
١٤٢٢	٨٢٥	محمود (٢)
١٤٣٢-١٤٢٤	٨٣٥-٨٢٧	١٠- حسين ٢

١ تاج الدين حسن بُزُرْگ بن حسين بن كوركان بن آق بوغا بن ايلكان جلائر

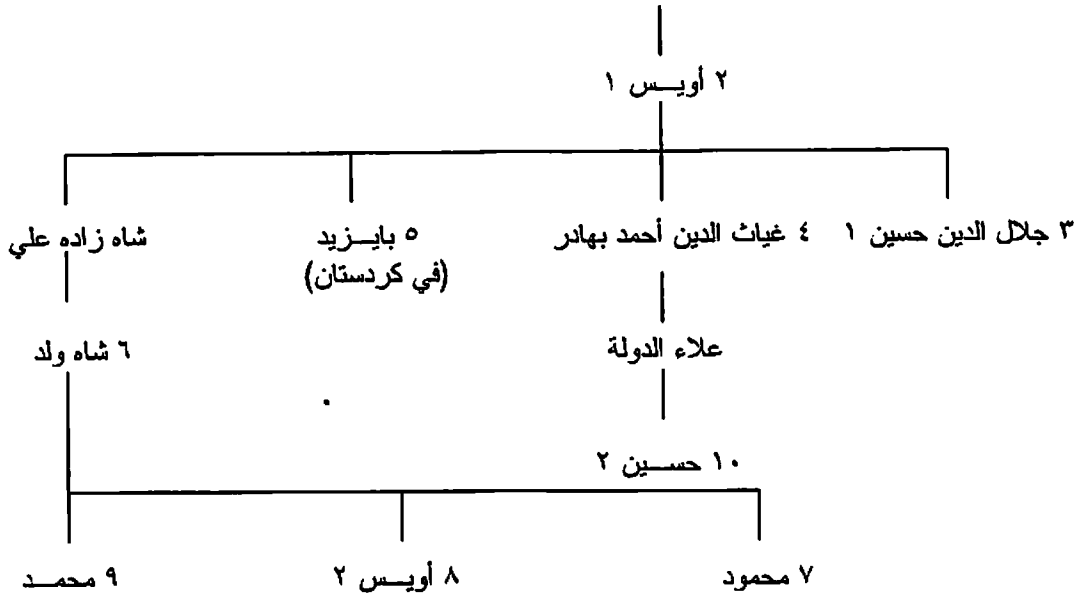

س- الملوك الهاشميون (Hashimid Kings) في العراق (١٣٤٠-١٣٧٨هـ/١٩٢١-١٩٥٨):

١٩٢١	١٣٤٠ هـ	١- فيصل ١ (ابن ٦٧ في أشراف مكة)
١٩٣٣	١٣٥٢	٢- غازي (ابن ١)
١٩٥٨-١٩٣٩	١٣٧٨-١٣٥٨	٣- فيصل ٢ (ابن ٢)

ع- بنو أرئق (Artuqid Dyn.) في خرتيرت (٥٠٧-٦٣١هـ/١١١٣-١٢٣٣): [إضافة]:

١١١٣	٥٠٧ هـ	١- نور الدولة بلك
١١٢٤	٥١٨	٢- ركن الدولة داود
١١٨٥	٥٨١	٣- عماد الدين أبو بكر ١
١٢٠٣	٦٠٠	٤- نظام الدين أبو بكر ٢
١٢٢٣	٦٢٠	٥- نظام الدين إبراهيم
١٢٣٣-؟	٦٣١-؟	٦- عز الدين أحمد

شجرة نسب بني أرتق في كل من حصن كيفا وأمد وماردين وخرتبرت

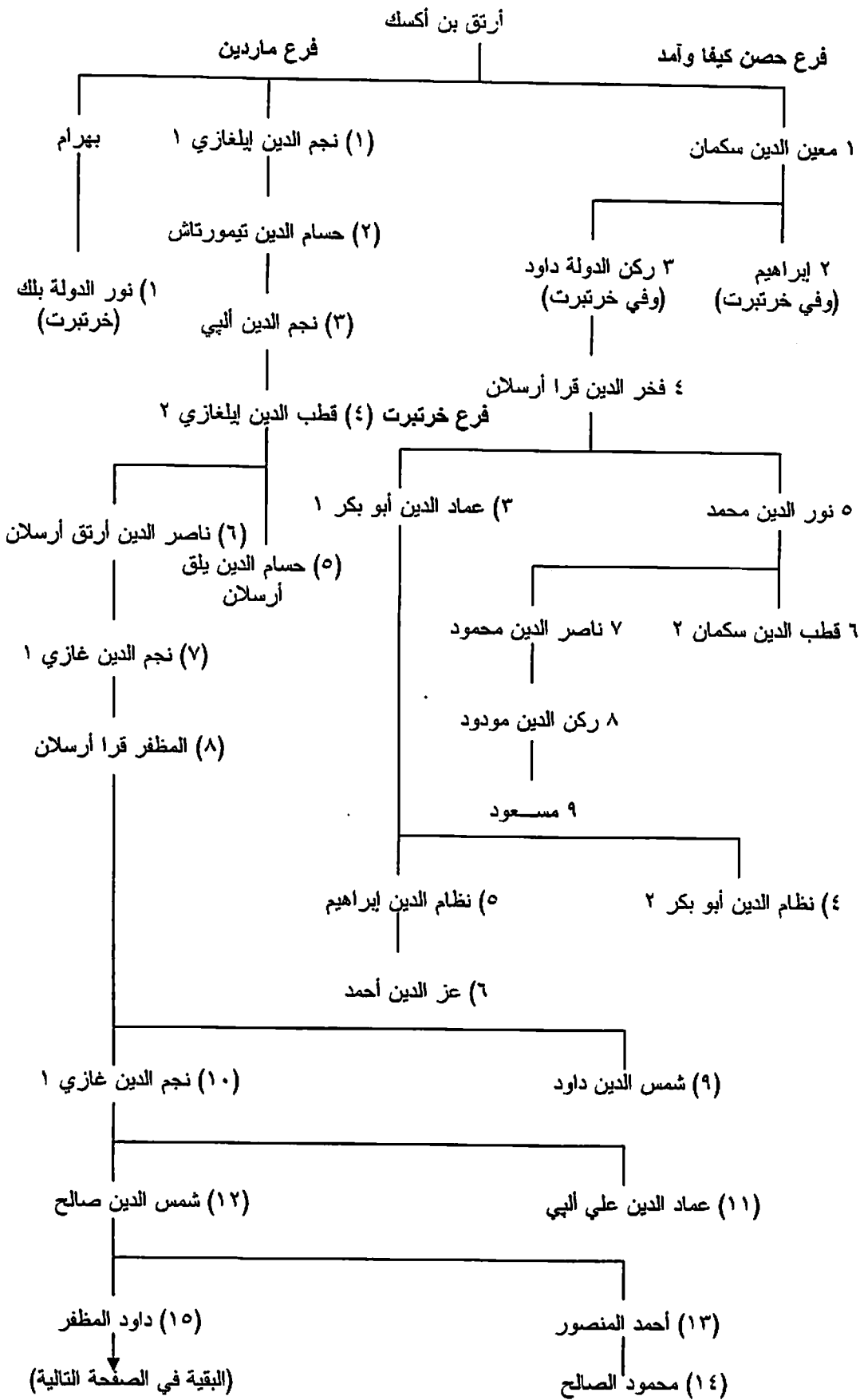

(١٥) داود المظفر

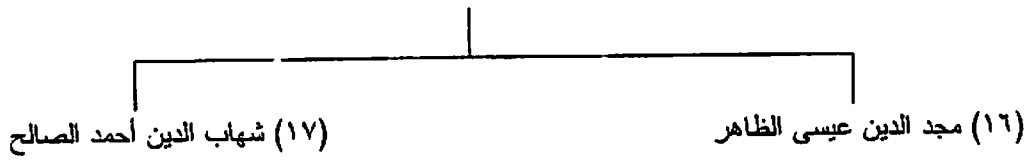

١: أرقام فرع حصن كيفا وأمد (١): أرقام فرع خرثبورت (١): أرقام فرع ماردين

ف- القرا- قويونلو (Qara - Qoyunli Dyn.) [النشأة السوداء] في بغداد (٨١٤-٨٧٣هـ/١٤١١-١٤٦٨) [إضافة]:

١٤١١	٨١٤ هـ	١- شاه محمد
١٤٣٣	٨٣٧	٢- أسبان
١٤٤٤	٨٤٨	٣- فولاد
١٤٦١	٨٦٦	٤- بير بوداق
١٤٦٨-١٤٦٦	٨٧٣-٨٧١	٥- محمد ميرزا

عنهم انظر شجرة نسب القرا- قيونلو في أذربيجان (الفارسية).

ص- بنو أبي الجبر في البطيحة (٤٥١-؟ هـ/١٠٥٩-؟) [إضافة]:

١٠٥٩	٤٥١ هـ		١- أبو علي بن أبي الجبر المختص
١٠٨٧	٤٨٠	ابن ١	٢- مهذب الدولة أبو العباس أحمد السعيد
١١٠٧	٥٠١	ابن ٢	٣- النفيس
؟	؟	ابن ٣	٤- نصر
؟	؟	ابن أخي ١	٥- المظفر بن إسماعيل المصطفيغ

ق- بنو ينال في آمد (ح ٤٩٠-٥٧٩ هـ / ح ١٠٩٦-١١٨٣) [إضافة]:

ح ١٠٩٦	ح ٤٩٠ هـ		١- ينال
ح ١٠٩٩	ح ٤٩٣		٢- فخر الدولة إبراهيم (ابن ١)
١١٠٩	٥٠٣		٣- سعد الدولة أبو منصور إيلادي (ابن ٢)
١١٨٣-١١٤١	٥٧٩-٥٣٦		٤- جمال الدين شمس الملوك محمود (ابن ٣)

ر- آل أفراسياب في البصرة (١٠٢١-١٠٧٨هـ/١٦١٢-١٦٦٨) [إضافة]:

١٦١٢	١٠٢١ هـ		١- أفراسياب ١
١٦٢٤	١٠٣٤	ابن ١	٢- علي
١٦٥٢	١٠٦٢	ابن ٢	٣- حسين (١)
١٦٥٤	١٠٦٤	ابن ١	٤- أحمد
١٦٥٤	١٠٦٤		حسين (٢) حتى ١٠٨٧هـ/١٦٦٥، ثم وصي علي ابنه
١٦٦٨-١٦٦٥	١٠٧٨-١٠٧٦	ابن ٣	٥- أفراسياب ٢

ش- المماليك في بغداد (١١٦٣-١٢٣٤هـ/١٧٤٩-١٨٣١) [إضافة]:

١٧٤٩	١١٦٣ هـ		١- سليمان باشا ١
١٧٦١	١١٧٥		٢- علي باشا ١

١٧٦٤	١١٧٨	٣- عمر پاشا (عديله١)
١٧٧٦	١١٩٠	٤- عبد الله پاشا ١
١٧٨٠	١١٩٤	٥- سليمان پاشا ٢ الكبير
١٨٠٢	١٢١٧	٦- علي پاشا ٢
١٨٠٨	١٢٢٣	٧- سليمان پاشا ٣ (ابن أخي ٦)
١٨١١	١٢٢٦	٨- عبد الله پاشا ٢ التوتونجي
١٨١٣	١٢٢٨	٩- سعيد پاشا (ابن ٥)
١٨٣١-١٨١٨	١٢٤٦-١٢٣٤	١٠- داود پاشا

ت- أمراء المَحْمَرَة من آل بو كاسب (البوكاسب) (؟ - ١٣٤٤هـ / ؟ - ١٩٢٥) [إضافة]:

	هـ		١- الحاج مرداو بن علي بن كاسب (شيخ البوكاسب)
١٨٢٩-؟	١٢٤٥-؟ هـ	ابن ١	٢- الحاج يوسف (شيخ البوكاسب)
١٨٢٩	١٢٤٥	ابن ١	٣- الحاج جابر
١٨٨١	١٢٩٩	ابن ٣	٤- الشيخ مزعل
١٩٢٥-١٨٩٧	١١٣٤٤-١٣١٥	ابن ٣	٥- الشيخ خزعل

إيران

١٨٦- ملوك عيلام (Elam):

١- أسرة إيبارتى (Eparti Dyn.) (ح ١٨٥٠-١٥٠٥ ق.م):

ح ١٨٥٠ ق.م	١- إيبارتى ^(١)
ح ١٦٣٠	٢- شيلخاخا
ح ١٨٠٠	٣- سيروكدوخ ^(٢)
ح ١٧٧٢	٤- شيموت - وار تاش
ح ١٧٧٠	٥- سيوى - پالار - خوپاك
ح ١٧٤٥	٦- كودو زولوش ١
ح ١٧٣٠	٧- كوتير - ناخونتي ١
ح ١٧٠٠	٨- ليلا - إير - تاش
ح ١٦٩٨	٩- تمني - آگون
ح ١٦٩٠	١٠- تان - اولي
ح ١٦٥٥	١١- تمني - خالكي
ح ١٦٥٠	١٢- كوك - ناشور
ح ١٦٣٥	١٣- كوتير - شيلخاخا
ح ١٦٢٥	١٤- تمني - رابتاش
ح ١٦٠٥	١٥- كودو زولوش ٢
ح ١٦٠٠	١٦- تانا
ح ١٥٨٠	١٧- آتا - ميروا - خالكي
ح ١٥٧٠	١٨- پالا - إيشان
ح ١٥٤٥	١٩- كوك - كيرواش

(1) في بعض مواقع الإنترنت يوجد اثنان "إيبارتى" سابقان عليه.
(2) في الموقع السابق ذكره يرد ذكر ملك باسم "أتاخوشو" سابقا عليه.

ح ۱۵۲۰	۲۰- كوك - ناخونتي
ح ۱۵۰۵ - ؟	۲۱- كوتير - ناخونتي ۲

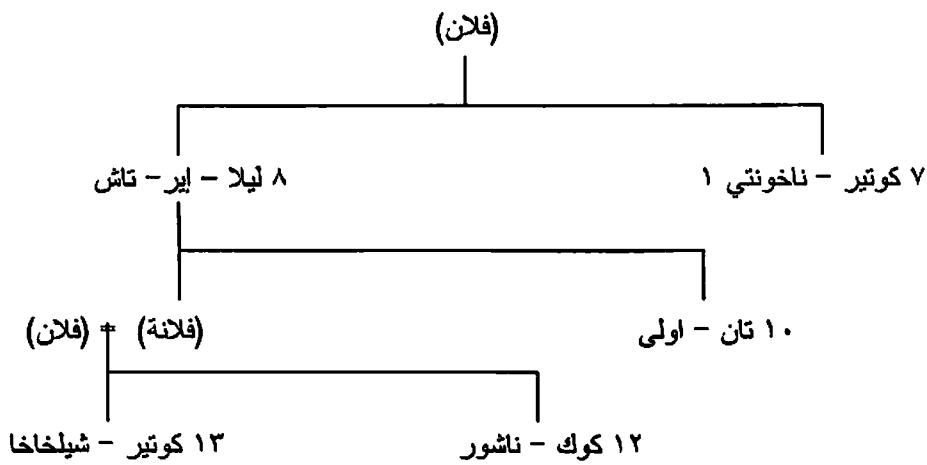
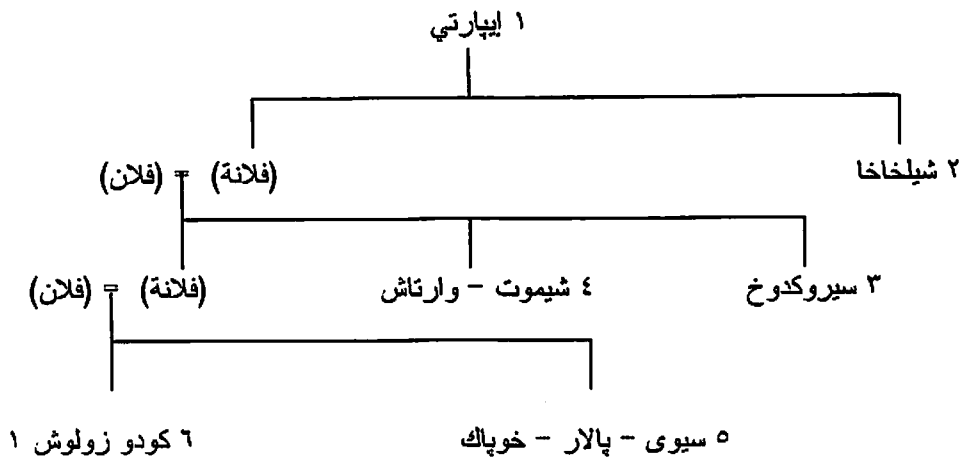

ب- أسرة ايجي - هالكي (Igehalkid Dyn.) (ح ۱۳۵۰-۱۲۱۰ ق.م):

ح ۱۳۵۰ ق.م	۱- ايجي هالكي
ح ۱۳۳۰	۲- پاخير - ايشان
ح ۱۳۱۰	۳- انر - كيئاخ
ح ۱۳۰۰	۴- خومان - نومنا
ح ۱۲۷۵	۵- اونتاش - ناپريشا
ح ۱۲۴۰	۶- اونباتار - ناپريشا
ح ۱۲۱۰-۱۳۵۰	۷- كيدين - خوتران

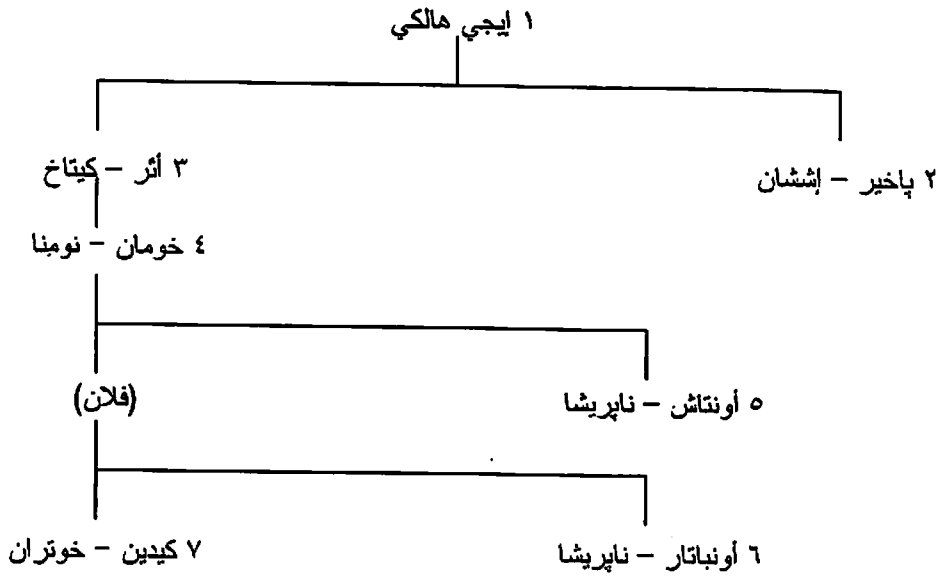

ج- أسرة شوتروك (Shutrukid Dyn.) (ح ١٢٠٥-١١٠ ق.م):

ح ١٢٠٥ ق.م	١- خالوتوش - ابن - شوشيناك
ح ١١٨٥	٢- شوتروك - ناخونتي
ح ١١٥٥	٣- كوتير - ناخونتي ٣
ح ١١٥٠	٤- شيلخاك - ابن - شوشيناك
ح ١١٢٠	٥- خاتيلوتوش - ابن - شوشيناك
ح ١١١٠ - ؟	٦- شيلهانانا - همرو - لاجامار

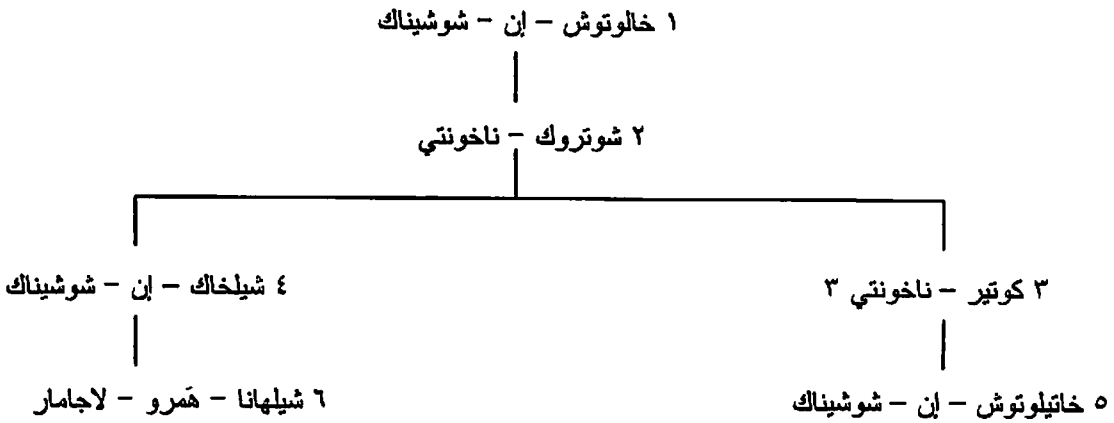

د- الملوك الأواخر لعيلام (ح ٧٦٠-٦٤٤ ق.م):

ح ٧٦٠ ق.م	١- خومباني - تاخراخ
٧٤٢	٢- خومباني - گاش ١
٧١٧	٣- شوتور - ناخونتي
٦٩٩	٤- خالوتوش - ابن - شوشيناك
٦٩٣	٥- كوتير - ناخونتي
٦٩٢	٦- خوما - مينانو
٦٨٧	٧- خوما - كالداس ١
٦٥٣-٦٨٠	٨- شيلخاك - ابن - شوشيناك
٦٧٥-٦٨١	٩- خوما - كالداس ٢

٦٦٣-٦٧٤	١٠- أورتاكو
٦٥٣-٦٦٨	١١- يمتي - خوما - إن - شوشنيك (ابن ١١)
٦٤٨-٦٥٣	١٢- أتا - خوما - إن - شوشنيك
٦٥١-٦٥٣	١٣- خومباني - گاش ٢ (ابن ٩)
٦٤٩-٦٥١	١٤- تاما - ريتو
٦٤٤-٦٤٨ (٢)	١٥- خوما - كالداس ٣ (ابن ١٢)

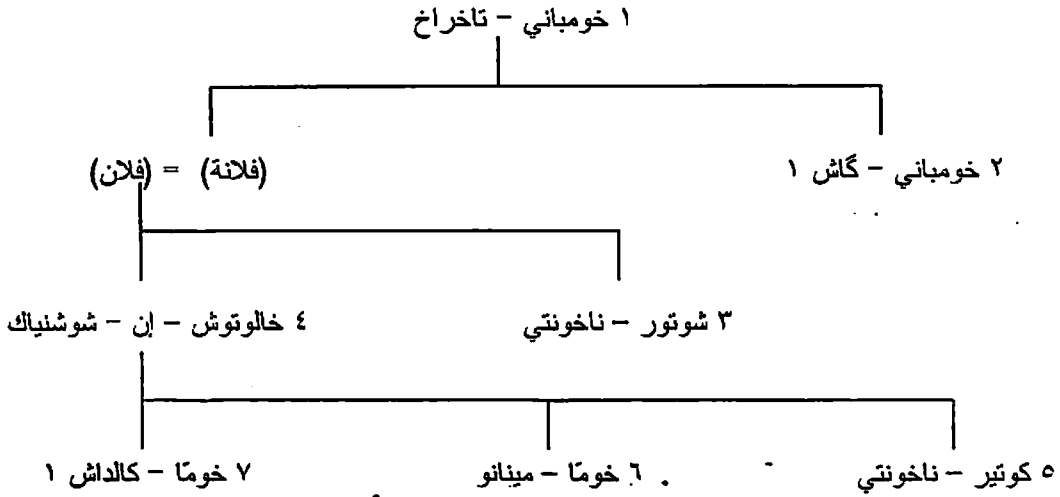

هـ- ملوك عيلام في العصر اليوناني الروماني (٤٧ ق.م - ق ٢ م) [إضافة]:

ح ٤٧ ق.م	١- كامناسكيريس ١ سوتير
ح ١٣٩-١٤٥	٢- كامناسكيريس ٢ نيكيفوروس
ح ١٣٩	٣- أوكونابيسيس
١٣٢/١٣٣-١٣٧/١٣٨	٤- تيجرايوس
٧٥-٨١/٨٢	٥- كامناسكيريس ٣
٦١/٦٢ أو ٥٨/٥٩	٦- كامناسكيريس ٤
٥٥/٥٦	
٣٥/٣٦	٧- كامناسكيريس ٥
-----	-----
النصف الثاني من ق ٢ م	٨- أورود ١
نهاية ق ١/بداية ق ٢	٩- فراهاتا
النصف الأول من ق ٢	١٠- أورود ٢
النصف الثاني من ق ٢	١١- كامناسكيريس - أورود ٣
ق ٢	١٢- خسرو

١٨٧- الأسر الإمبراطورية الحاكمة^(١):

١- الملوك الميديون (Median Kings) (ح ٦٥٠-٥٥٠ ق.م):

١- كشاتريتا [فرا- أورتيس]

(1) الأسماء المكتوبة بين قوسين مربعين في كل قوائم الأسر الإمبراطورية الحاكمة هي الأسماء اليونانية أو العربية المعروفة بها حكام هذه الأسر.

	٢- أوفانكشاترا [كياكساريس] (ابن ١ ؟)
	٣- أرشتيفايجا [أستياجيس] (ابن ٢)

ب- الهخامانيشيون [الأخمينيون أو الأكمينيون Achaemenid Dyn. (٧٠٠-٣٢٩ ق.م.):

٧٠٠ ق.م	١- هخامنش [أخمينيس]
٦٧٥ ح	٢- كيشبيش [تايبيس]
٦٠٠-٦٤٠ ح	٣- كوروش ١ (في أنشان)
٦١٥-٦٤٠ ح	٤- أريارمنا (في فارس)
٥٥٦-٦٠٠ ح	٥- كمبوچيا ١ [قمبيز] (في أنشان)
٤٦١ ح	٦- أرشاما (في فارس)
٥٥٨	٧- كوروش ٢ الكبير
٥٣٠	٨- كمبوچيا ٢
٥٢٢	٩- برديا - جوماتا [سمرديس]
٥٢٢	١٠- دارايا - واوش ١ [دارا أو داريوس الكبير]
٤٨٦	١١- خشايارشان ١ [إكسرکسيس]
٤٦٥	١٢- أرتاخشاسا ١ (أو أردشير) [أرتا إكسرکسيس]
٤٢٤	١٣- خشايارشان ٢
٤٢٣	١٤- دارايا - ووش ٢
٤٠٤	١٥- أرتاخشاسا ٢
٣٥٩	١٦- أرتاخشاسا ٣
٣٣٨	١٧- أرشا
٣٣٦	١٨- دارايا - ووش ٣
٣٢٩-٣٣٠	١٦- أرتاخشاسا ٤ [بيسوس] (في باكتريا)

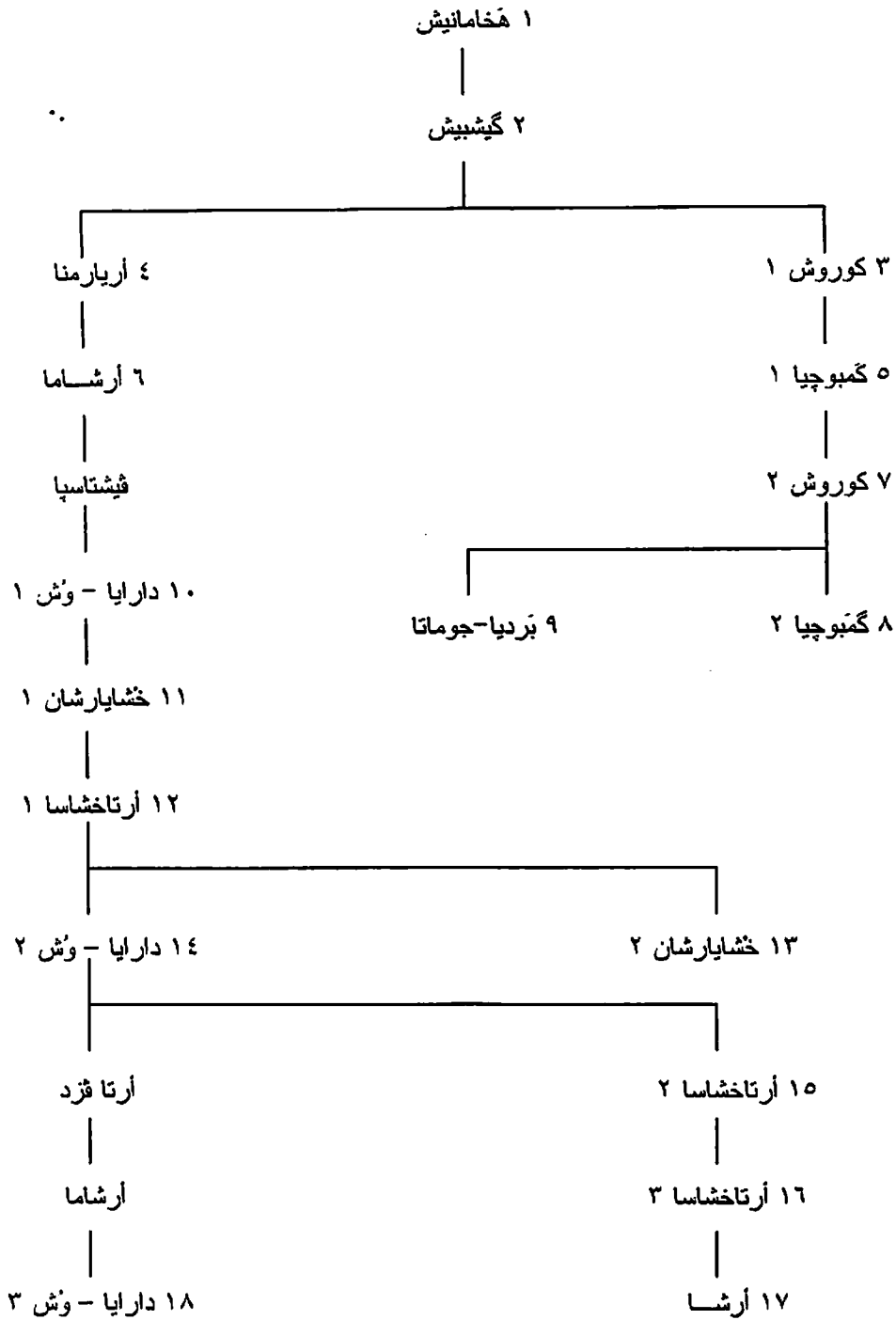

ج- الأرشاکیون (Arsacid Dyn.) [الأشکانیون] (الپارتیون) (ح ۲۵۰ ق.م- ۲۲۸ م):

ح ۲۵۰ ق.م	۱- ارشاگا [ارساکیس]
ح ۲۴۷	۲- تیریداتا ۱ [تیریداتیس]
ح ۲۱۱	۳- اردافان ۱ [ارتابانوس]
ح ۱۹۱	۴- فریپات [پریپاتیوس]
ح ۱۷۶	۵- فراهاتا ۱ [فراتیس]
ح ۱۷۱	۶- مثراداتا ۱ [مثریداتیس]
ح ۱۳۸	۷- فراهاتا ۲
ح ۱۲۸	۸- اردافان ۲
ح ۱۲۳-۸۷	۹- مثراداتا ۲

ح ٨١-٩١	١٠- گودارز ١ [جوتارزيس]
ح ٧٧-٨٠	١١- أورود ١ [أوروديس]
ح ٧٠-٧٧	١٢- سانتروگ [ساناتروك]
ح ٥٧-٧٠	١٣- فراهاتا ٣
ح ٣٧-٥٧	١٤- أورود ٢
ح ٥٥-٥٦	١٥- مثراداتا ٣
ح ٣٨	١٦- پاكور ١ [پاكوروس]
ح ٢-٣٨	١٧- فراهاتا ٤
ح ٢٥-٣٠	١٨- تيريداتا ٢
ح ٢ ق-م-٤م	١٩- فراهاتا ٥
ح ٧-٤	٢٠- أورود ٣
ح ١٢-٧	٢١- ونون ١ [ونونيس] (فانان ملك أرمينيا)
ح ٣٨-١٢	٢٢- أرداوان ٣
ح ٣٦	٢٣- تيريداتا ٣
ح ٣٧	٢٤- كيناموس
ح ٥١-٣٩	٢٥- گودارز ٢
ح ٤٨-٣٩	٢٦- واردان [واردانيس]
ح ٥١	٢٧- ونون ٢
ح ٨٠-٥١	٢٨- والجاش [ولوجاسيس]
ح ١١٦-٧٨	٢٩- پاكور ٢
ح ٨١-٨٠	٣٠- أرداوان ٤
ح ١٢٨-١٠٩	٣١- خسرو [أوسرهُويس] (ابن أو حفيد ٢٩)
ح ١١٧	٣٢- پارتاماسپاتا [پارتاماسپاتيس] (ابن ٣١)
ح ١٤٧-١٠٥	٣٣- والجاش ٢
ح ١٤٧-١٢٨	٣٤- مثراداتا ٤
١٩٢-١٤٨	٣٥- والجاش ٣
٢٠٨-١٩١	٣٦- والجاش ٤ (واغارش ٢ في أرمينيا)
٢٢٨-٢٠٨	٣٧- والجاش ٥
٢٢٤-٢١٢	٣٨- أرداوان ٥
ح ٢٢٨	٣٩- أرتاوازد [أرتاواديس]

شجرة نسب الأرشاكين في كل من پارثيا وأرمينيا

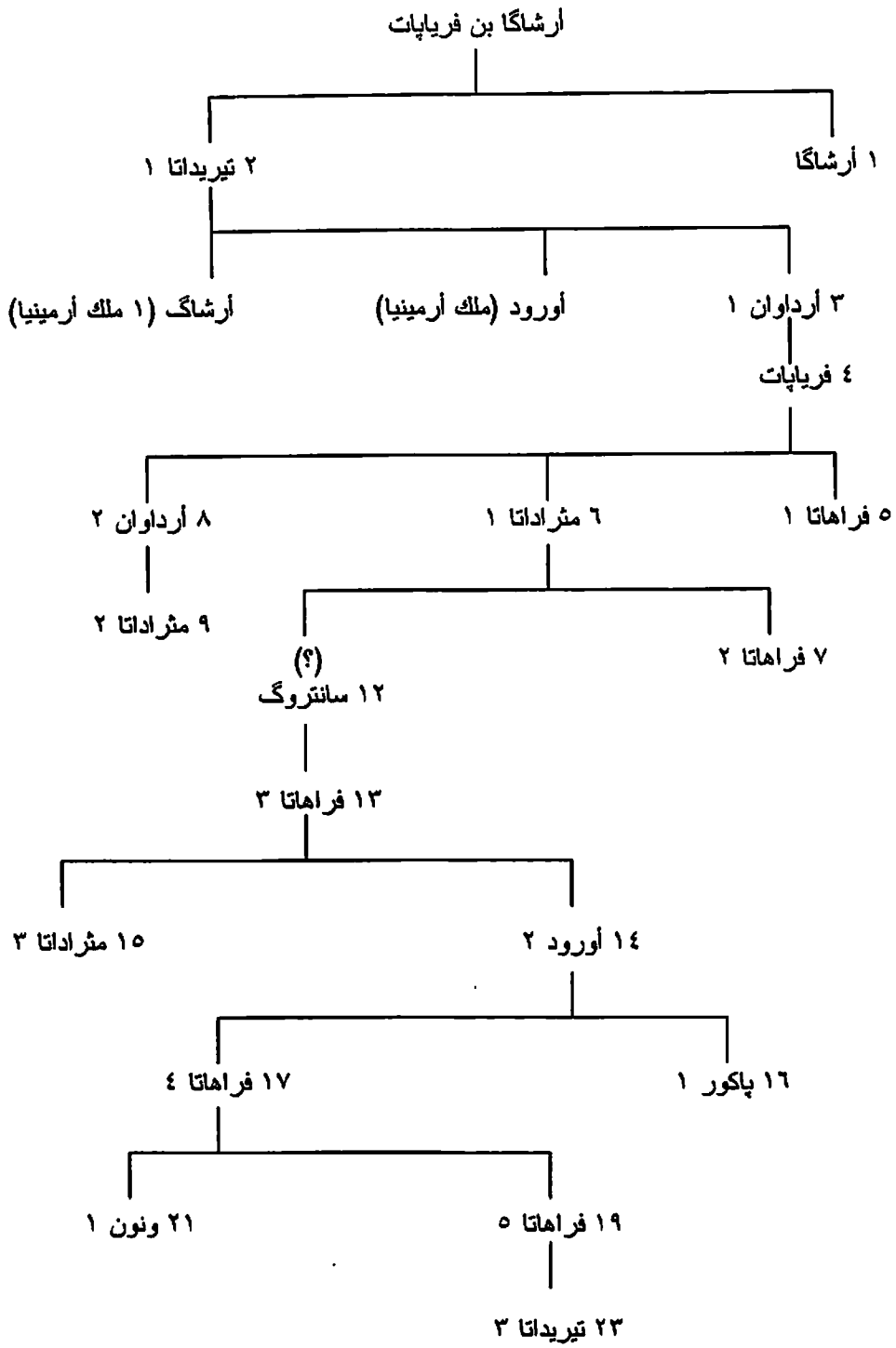

(البقية في الصفحة التالية)

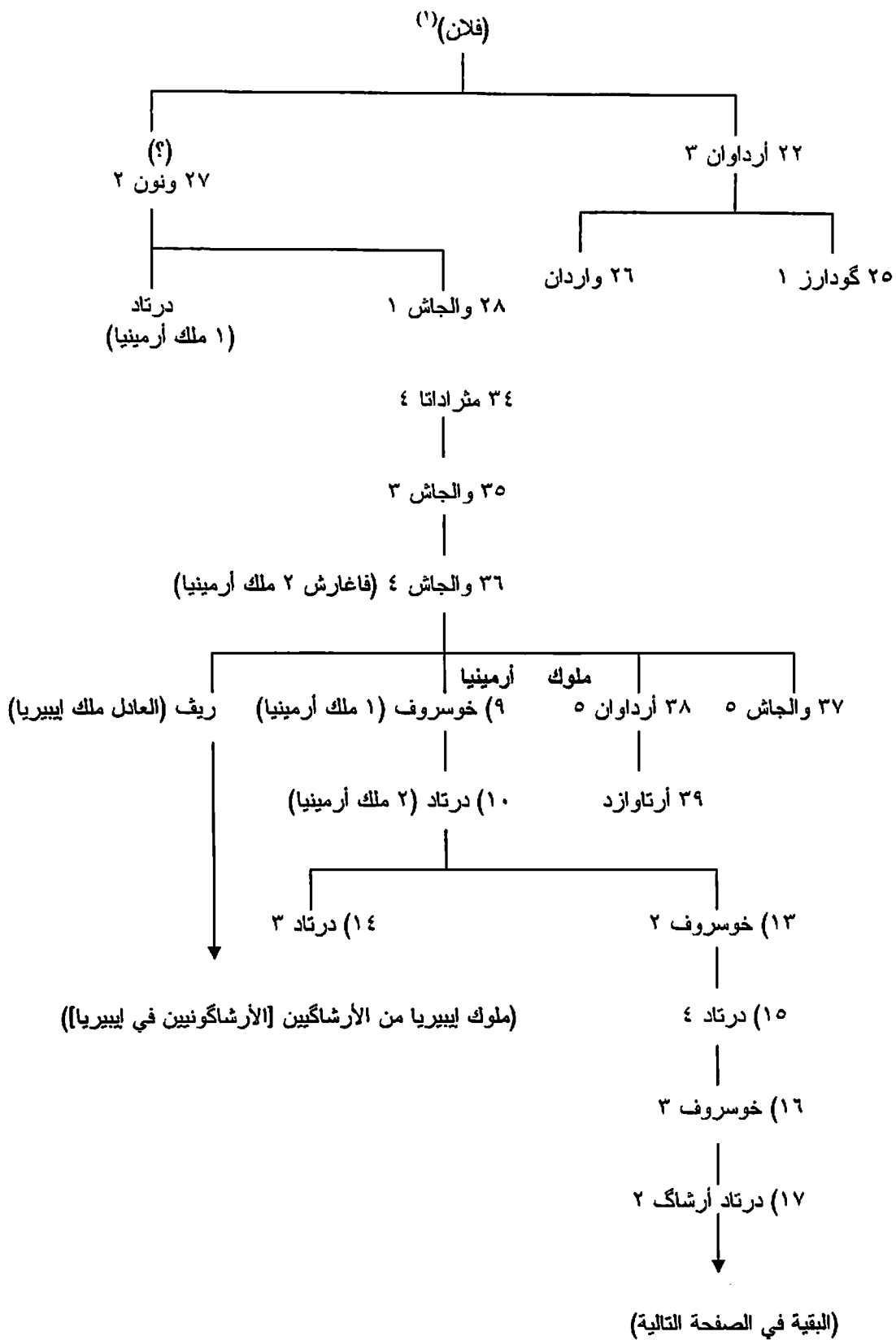

(1) ينتمى إلى الأسرة عن طريق النساء.

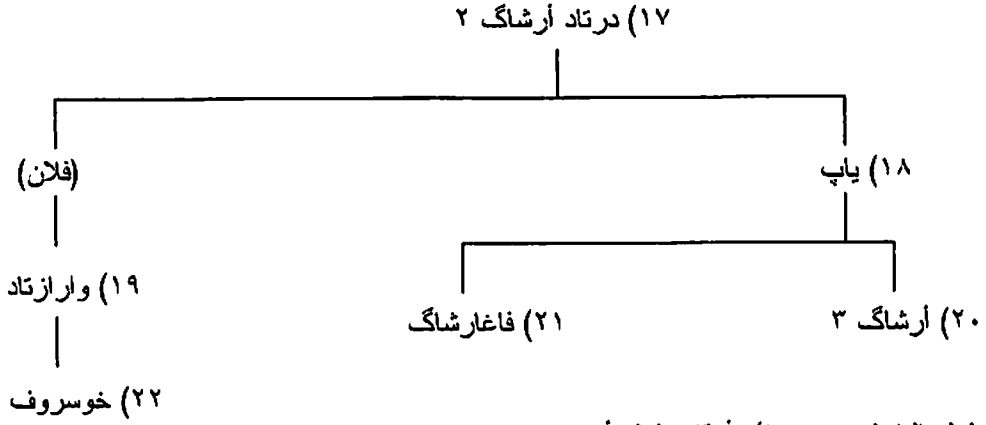

١: أرقام الملوك الپارثيين. ١: أرقام ملوك أرمينيا.

انظر أيضا شجرة نسب أمراء أرمينيا وجورجيا وأمرائهما، فيما سبق.

د- الساسانيون (Sasanid Dyn.) (ح ٢٠٨-٦٥١):

٢٠٨ ح	١- پاپك بن ساسان (في فارس)
٢٢٢ ح	٢- شاه پور [شاپور] (في فارس)
٢٢٢ ح	٣- آرت خشتر ١ [اردشير] (شاهنشاه في ٢٢٦)
٢٤١	٤- شاه پور ١ [شاهپور]
٢٧٠	٥- هُرمزد ١ (هُرميزت في أرمينيا)
٢٧٣	٦- واره ران [بهرام] ١
٢٧٦	٧- واره ران ٢
٢٩٣	٨- واره ران ٣
٢٩٣	٩- نرسيه (وملك أرمينيا)
٣٠٢	١٠- هُرمزد ٢
٣٠٩	١١- شاه پور ٢
٣٧٩	١٢- آرت خشتر ٢
٣٨٣	١٣- شاه پور ٣
٣٨٨	١٤- واره ران ٤
٣٩٩	١٥- يزدگرت ١ [يزدجرد]
٤٢١	١٦- واره ران ٥ جور
٤٣٩	١٧- يزدگرت ٢
٤٥٧	١٨- هُرمزد ٣
٤٥٩	١٩- بيروز [فيروز]
٤٨٤	٢٠- والاخش [بلاش]
٤٨٨	٢١- كوات ١ [قباد] (١)
٤٩٦	٢٢- زاماسپ
٤٩٨	كوات ١ (٢)
٥٣١	٢٣- خُسراو ١ أنوشك ريان [انوشيروان]
٥٧٩	٢٤- هُرمزد ٤
٥٩٠	٢٥- خُسراو ٢ آپرويز [كسري پرويز]
٥٩٠	٢٦- واره ران ٦ چوبين
٥٩١	خُسراو ٢ آپرويز
٦٢٨	٢٧- كوات ٢ [شرويه]
٦٢٨	٢٨- آرت خشتر ٣
٦٣٠	٢٩- شهرباراز

٦٣٠	٣٠- پوران دخت (ملکه)
٦٣١	٣١- هرمزد ٥
٦٥١-٦٣٣	٣٢- یزدگرت ٣

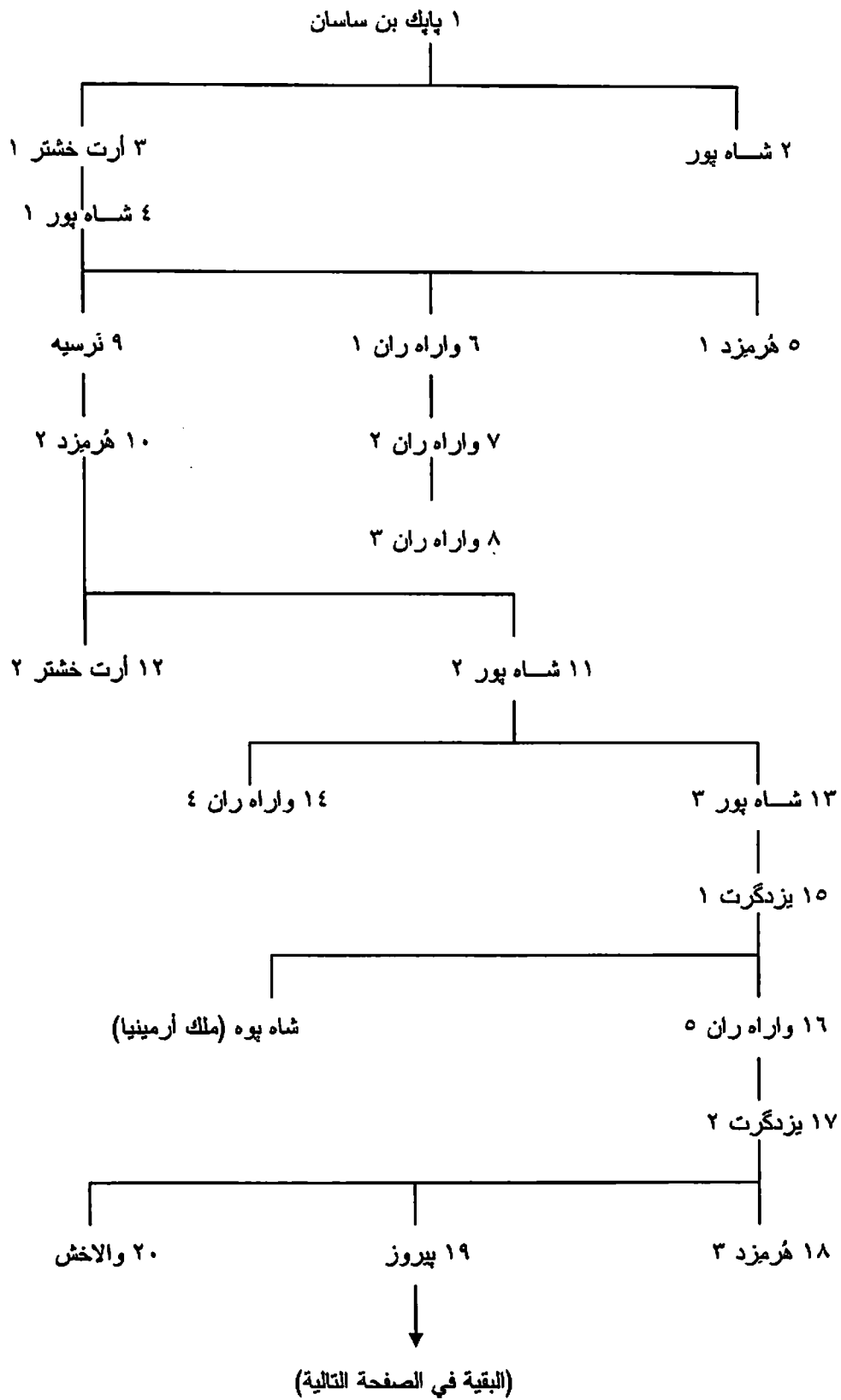

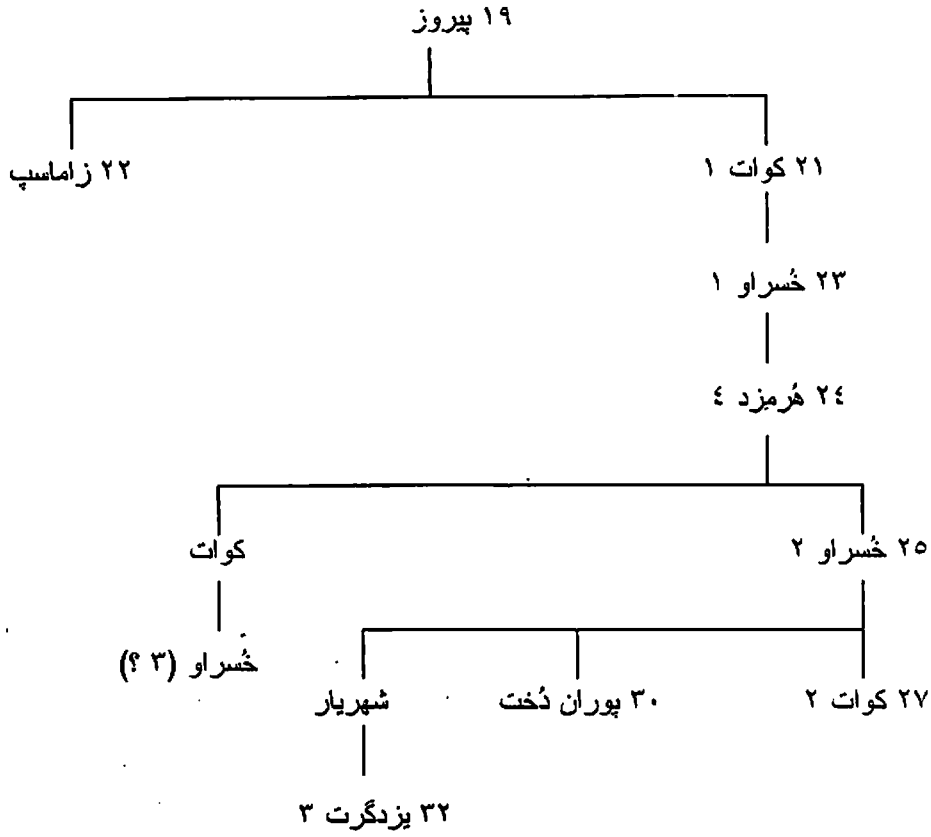

هـ- بنو بويه (Buyid Dyn.) (٣٢٠-٤٥٤ هـ / ٩٣٢-١٠٦٢):

٩٤٩-٩٣٢	٣٢٠-٣٣٨ هـ	١- عماد الدولة أبو الحسن علي (في الجبال حتى ٩٤٧، وفي فارس في ٩٣٤)
٩٦٧-٩٣٦	٣٥٦-٣٢٤	٢- معز الدولة أبو الحسين أحمد (في كرمان حتى ٩٤٩، وفي العراق في ٩٤٥)
٩٧٧-٩٤٧	٣٦٦-٣٣٥	٣- ركن الدولة أبو علي الحسن (في الجبال)
٩٨٣-٩٤٩	٣٧٢-٣٣٨	٤- عضد الدولة أبو شجاع فناخسرو (في فارس وكرمان، وفي العراق في ٩٧٨)
٩٧٨-٩٦٧	٣٦٧-٣٥٦	٥- عز الدولة أبو منصور بختيار (في العراق)
٩٨٣-٩٧٧	٣٧٢-٣٦٦	٦- مؤيد الدولة أبو منصور بويه (في أصفهان)
٩٩٧-٩٧٧	٣٨٧-٣٦٦	٧- فخر الدولة أبو الحسن علي (في الري، وفي أصفهان في ٩٨٣)
٩٩٠-٩٨٣	٣٨٠-٣٧٢	٨- شرف الدولة أبو الفوارس شيرذيل (في فارس، وفي العراق في ٩٨٧-٩٨٩)
٩٩٨-٩٨٣	٣٨٨-٣٧٢	٩- صمصام الدولة أبو كالبجار مرزبان (في كرمان والعراق حتى ٩٨٧، وفي فارس في ٩٩٠)
١٠١٢-٩٨٧	٤٠٣-٣٧٦	١٠- بهاء الدولة أبو نصر فيروز (في العراق وكرمان في ٩٩٨)
١٠٢٩-٩٩٧	٤٢٠-٣٨٧	١١- مجد الدولة أبو طالب رستم
١٠٢١-٩٩٧	٤١٢-٣٨٧	١٢- شمس الدولة أبو طاهر (في همدان)
١٠٢١-١٠١٢	٤١٢-٤٠٣	١٣- سلطان الدولة أبو شجاع (في فارس والعراق)
١٠٢٨-١٠١٢	٤١٩-٤٠٣	١٤- قوام الدولة أبو الفوارس (في كرمان)
١٠٢٥-١٠٢١	٤١٦-٤١٢	١٥- مشرف الدولة أبو علي الحسن (في العراق وفارس حتى ١٠٢٤)

١٠٢٨-١٠٢١	٤١٩-٤١٢	١٦- سماء الدولة أبو الحسن (في همدان)
١٠٤٨-١٠٢٤	٤٤٠-٤١٥	١٧- محيي الدين ^(١) أبو كاليجار مرزبان (في فارس، وفي كرمان في ١٠٢٨، والعراق في ١٠٤٤)
١٠٤٤-١٠٢٥	٤٣٥-٤١٦	١٨- جلال الدولة شيردل (في فارس والعراق)
١٠٥٥-١٠٤٨	٤٤٧-٤٤٠	١٩- الرحيم أبو نصر خسرو فيروز (في فارس والعراق)
١٠٦٢-١٠٥٥	٤٥٤-٤٤٧	٢٠- أبو منصور فلاد- ستون

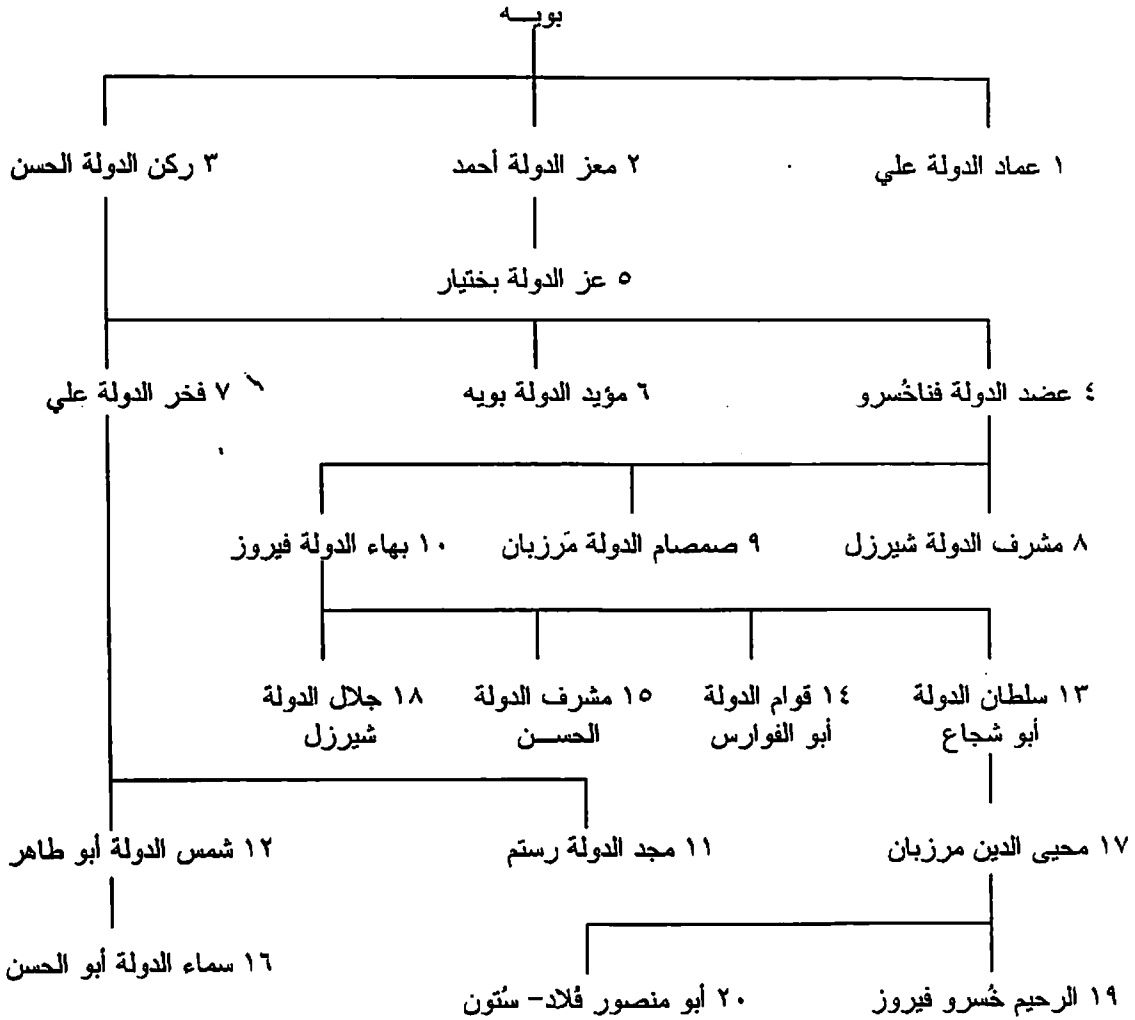

و- السلاجقة الكبار (Great Seljuk Dyn.) (٤٢٩ - ٥٥٢هـ / ١٠٣٨-١١٥٧):

١٠٣٨	٤٢٩ هـ	١- ركن الدنيا والدين طغرل ١
١٠٦٣	٤٥٥	٢- عضد الدولة أبو شجاع ألب أرسلان
١٠٧٢	٤٦٥	٣- جلال الدولة ^(٢) أبو الفتح ميكشاه ١
١٠٩٢	٤٨٥	٤- ناصر الدين محمود ١
١٠٩٤	٤٨٧	٥- ركن الدين أبو المظفر بركيارق
١١٠٥	٤٩٨	٦- معز الدين ميكشاه ٢
١١٠٥	٤٩٨	٧- غياث الدين أبو شجاع محمد ١
١١٥٧-١١١٨	٥٥٢-٥١١	٨- معز الدين أبو الحارث سنجر (في خراسان في ١٠٩٧)

(١) "عماد الدين" عند كل من زامبارو، ص ٣٢٢؛ وأحمد السعيد سليمان، ج ١، ص ٢٩٠.

(٢) "جلال الدين" عند أحمد السعيد سليمان، ج ١، ص ٣١٩.

ز- السلاجقة في غرب إيران والعراق (٥١١-٥٩٠هـ/ ١١١٨-١١٩٤):

١١١٨	٥١١ هـ	٩- مغيث الدين أبو القاسم محمود ١
١١٣١	٥٢٥	١٠- غياث الدين أبو الفتح داود
١١٣٢	٥٢٦	١١- ركن الدين أبو طالب طغرل ٢
١١٣٤	٥٢٩	١٢- غياث الدين أبو الفتح مسعود
١١٥٢	٥٤٧	١٣- معين الدين ملكشاه ٣
١١٥٣	٥٤٨	١٤- ركن الدين ^(١) محمد ٢
١١٦٠	٥٥٥	١٥- غياث الدين سليمان شاه
١١٦١	٥٥٦	١٦- معز الدين ^(٢) أبو المظفر أرسلان شاه
١١٧٦-١١٩٤	٥٧١-٥٩٠	١٧- ركن الدين طغرل ٣

عنهم انظر شجرة نسب السلاجقة المجمة في سلاجقة كيرمان.

ح- الإيلخانيون (Ilkhan Dyn.) المنغول (٦٥٤-٧٥٤هـ/ ١٢٥٦-١٣٥٣):

١٢٥٦	٦٥٤ هـ	١- هولاكو
١٢٦٥	٦٦٣	٢- أباقا
١٢٨٢	٦٨٠	٣- أحمد تكودار
١٢٨٤	٦٨٣	٤- أرغون
١٢٩١	٦٩٠	٥- كاخانو
١٢٩٥	٦٩٤	٦- بايدو
١٢٩٥	٦٩٤	٧- محمود غازان
١٣٠٤	٧٠٣	٨- محمد خدابنده أولجايتو
١٣١٧	٧١٦	٩- أبو سعيد بهادر
١٣٣٥	٧٣٦	١٠- أريا
١٣٣٦-١٣٣٧	٧٣٦-٧٣٧	١١- موسى
١٣٣٦-١٣٣٨	٧٣٦-٧٣٨	١٢- محمد
١٣٣٦-١٣٥٣	٧٣٧-٧٥٤	١٣- طغاثيمور
١٣٣٩-١٣٤٠	٧٤٠-٧٤١	١٤- جهان تيمور
١٣٣٩-١٣٤٤	٧٤٠-٧٤٥	١٥- ساتي - بك خاتون (ملكة)
١٣٣٩-١٣٤٤	٧٤٠-٧٤٤	١٦- سليمان
١٣٤٤-١٣٥٣	٧٤٤-٧٥٤	١٧- انوشيروان

(١) غياث الدين في زامبور، ص ٣٣٤.

(٢) ركن الدين في زامبور، نفس المكان.

تولوي بن چنگيز - خان

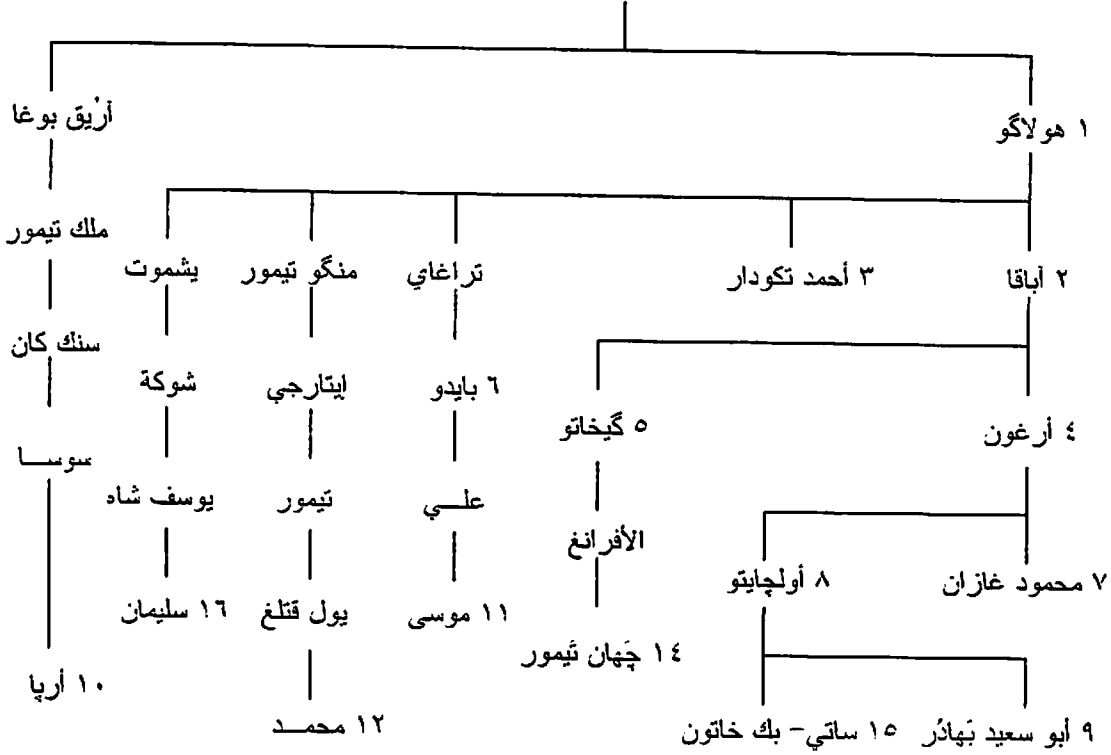

انظر أيضا شجرة نسب كل من خانات المُنغول الكبار (أسرة يوان [يونان])، وخانات المُنغول (أسرة يوان الشمالية) في الصين.

ط- الصفويون (Safavid Dyn.) (٩٠٧-١١٦٦هـ/١٥٠١-١٧٥٣):

١٥٠١	٩٠٧ هـ	١- إسماعيل ١
١٥٢٤	٩٣٠	٢- طهماسب ١
١٥٧٦	٩٨٤	٣- إسماعيل ٢
١٥٧٨	٩٨٥	٤- محمد خُدايَنْدَه
١٥٨٨	٩٩٦	٥- عباس ١
١٦٢٩	١٠٣٨	٦- صفي ١
١٦٤٢	١٠٥٢	٧- عباس ٢
١٦٦٦	١٠٧٧	٨- سليمان ١
١٦٩٤	١١٠٥	٩- حسين ١
١٧٢٢	١١٣٥	١٠- طهماسب ٢
١٧٣٦-١٧٣٢	١١٤٥-١١٤٩	١١- عباس ٣
١٧٤٩	١١٦٣	١٢- سليمان (١)٢
١٧٥٠	١١٦٣	١٣- إسماعيل (١)
١٧٥٣	١١٦٦	١٤- حسين (١)٢

(1) لم يذكرهم أحمد السعيد سليمان، ج٢، ص ٥٤٩، في قائمته. ويضيف بوزورث، ص ٢٣٦، إلى هذه القائمة اسم "محمد" (١٧٨٦هـ/١٢٠٠).

١ إسماعيل ١ بن حيدر بن جنيد بن إبراهيم بن علي سلطان بن موسي صفي الدين

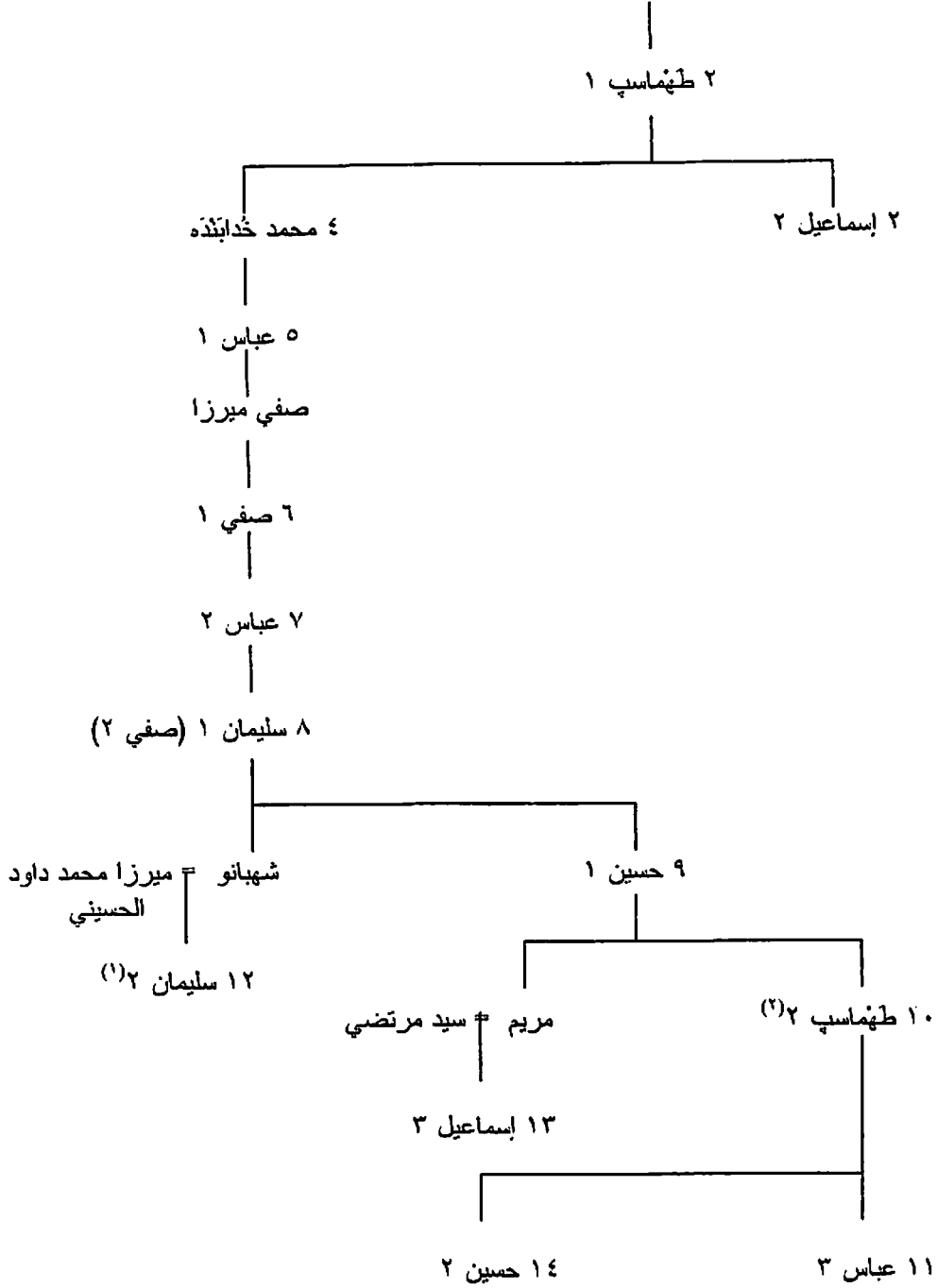

١- الغلزيون (Ghilzai Afghan Dyn.) الأفغان (١١٣٥-١١٤٢هـ/١٧٢٢-١٧٢٩):

١٧٢٢	١١٣٥ هـ	١- محمود خان
١٧٢٩-١٧٢٥	١١٤٢-١١٣٨	٢- أشرف خان

(1) هو سليل زبيدة بنت عباس ١ عند كل من زامبور، ص ٣٩٠، وأحمد السعيد سليمان، ج ٢، ص ٥٥١.

(2) ابن سليمان ٢ عند أحمد السعيد سليمان، نفس المكان.

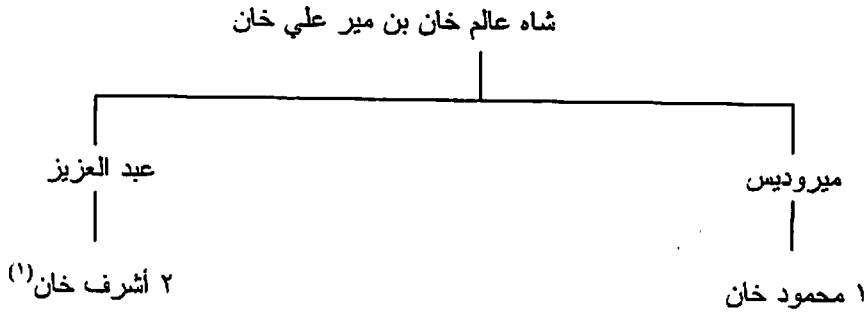

ك- الأفشاريون (Afsharid Dyn.) الأفغان (١١٤٨-١٢١٠هـ/١٧٣٦-١٧٩٥):

١٧٣٦	١١٤٨ هـ	١- نادر شاه
١٧٤٧	١١٦٠	٢- عادل شاه
١٧٤٨	١١٦١	٣- ابراهيم
١٧٩٥-١٧٤٨	١٢١٠-١١٦١	٤- شاه رُخ (في خراسان)

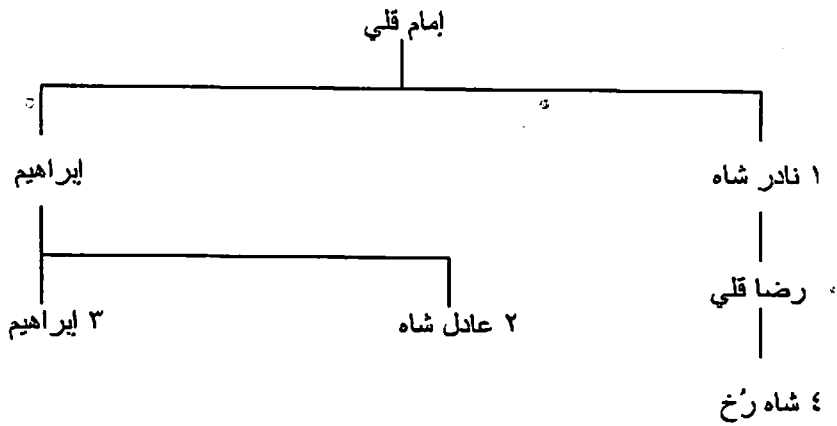

ل- الزنديون (Zand Dyn.) (١١٦٣-١٢٠٩هـ/١٧٥٠-١٧٩٤):

١٧٥٠	١١٦٣ هـ	١- محمد كريم خان
١٧٧٩	١١٩٣	٢- أبو الفتح
١٧٧٩	١١٩٣	٣- محمد علي
١٧٨١-١٧٧٩	١١٩٥-١١٩٣	٤- صادق (في شيراز)
١٧٨٥-١٧٧٩	١١٩٩-١١٩٣	٥- علي مراد (في اصفهان)
١٧٨٩-١٧٨٥	١٢٠٣-١١٩٩	٦- جعفر
١٧٩٤-١٧٨٩	١٢٠٩-١٢٠٣	٧- لطف علي

(1) ابن عبد الله عند زامباور، ص ٢٨٨.

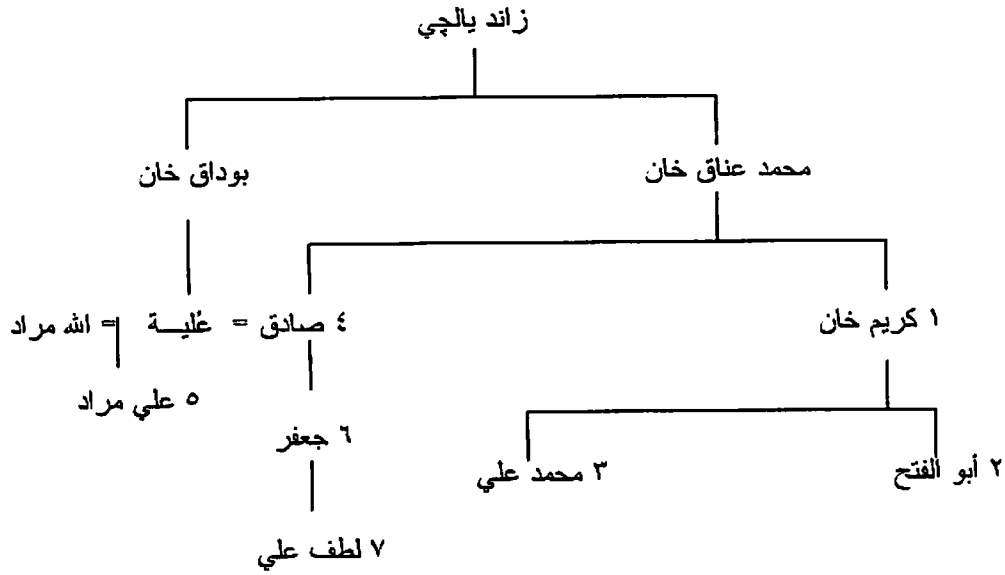

م- القاجاريون (Qajar Dyn.) (١١٩٣-١٣٤٣هـ/١٧٧٩-١٩٢٥):

١٧٧٩	١١٩٣ هـ		١- آقا محمد ^(١)
١٧٩٧	١٢١٢	ابن أخي ١	٢- فتح علي شاه بن حسين قلي
١٨٣٤	١٢٥٠	حفيد ٢	٣- محمد شاه بن عباس ميرزا
١٨٤٨	١٢٦٤	ابن ٣	٤- ناصر الدين
١٨٩٦	١٣١٣	ابن ٤	٥- مظفر الدين
١٩٠٧	١٣٢٤	ابن ٥	٦- محمد علي
١٩٢٥-١٩٠٩	١٣٤٣-١٣٢٧	ابن ٦	٧- أحمد ^(١)

ن- الأسرة البهلوية (Pahlavi Dyn.) (١٣٤٣-١٤٠٠هـ/١٩٧٩-١٩٢٥):

١٩٢٥	١٣٤٣ هـ		١- رضا شاه
١٩٧٩-١٩٤١	١٤٠٠-١٣٦٠		٢- محمد رضا شاه (ابن ١)
			[قيام الجمهورية في إيران]

١٨٨- أذربايجان (Azerbaijan) (الفارسية):

١- بنو الساج (Sajid Dyn.) (٢٧٦-٣١٨هـ/٨٨٩-٩٣١):

٨٨٩	٢٧٦ هـ		١- أبو المسافر محمد الأفيين بن أبي الساج
٩٠١	٢٨٨		٢- ديوداد ^(١)
٩٠١	٢٨٨		٣- أبو القاسم يوسف
٩٣١-٩٢٧	٣١٨-٣١٥		٤- أبو المسافر الفتح

- (1) ابن 'محمد حسن بن فتح علي بن شاه قلي بن مهدي خان بن ولي خان بن محمد قلي'.
 (2) يبدأ بوزورث قائمة القاجاريين بفتح علي خان (١١٣٣هـ/١٧٢١)، ثم محمد حسن خان (١١٦٣هـ/١٧٥٠)، ثم تولى (١١٨٤هـ/١٧٧٠).
 (3) لم يذكره أحمد السعيد سليمان، ج ١، ص ٢٦٧.

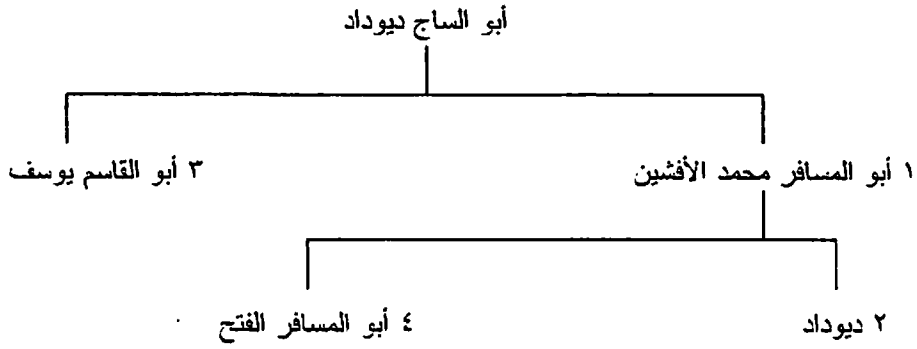

ب- بنو الرواد (Rawwadid Dyn.) (ح ٣٤٠-٤٦٣هـ/ح ٩٥١-١٠٧١):

١- محمد بن حسين الروادي	٣٤٠ هـ	٩٥١ ح
٢- حسين ١	٣٩١	١٠٠٠
٣- أبو الهيجاء مملان ١	٤١٦	١٠٢٥
٤- أبو نصر حسين ٢	٤٦٣-٤٥١	١٠٧١-١٠٥٩
٥- أبو منصور وهسودان		
٦- مملان ٢		

عنهم انظر شجرة نسب بني مسافر في تاروم.

ج- بنو ايلدگز (Ildegizid Dyn.) (٥٣١-٦٢٢هـ/١١٣٧-١٢٢٥):

١- شمس الدين ايلدگز	٥٣١ هـ	١١٣٧
٢- نصره الدين أبو جعفر بهلوان محمد ^(١)	٥٧١	١١٧٥
٣- مظفر الدين قزل أرسلان عثمان	٥٨١	١١٨٦
٤- قتلغ اينانج ^(١)	٥٨٧	١١٩١
٥- نصره الدين أبو بكر	٥٩١	١١٩٥
٦- مظفر الدين أوزيك	٦٢٢-٦٠٧	١٢٢٥-١٢١٠

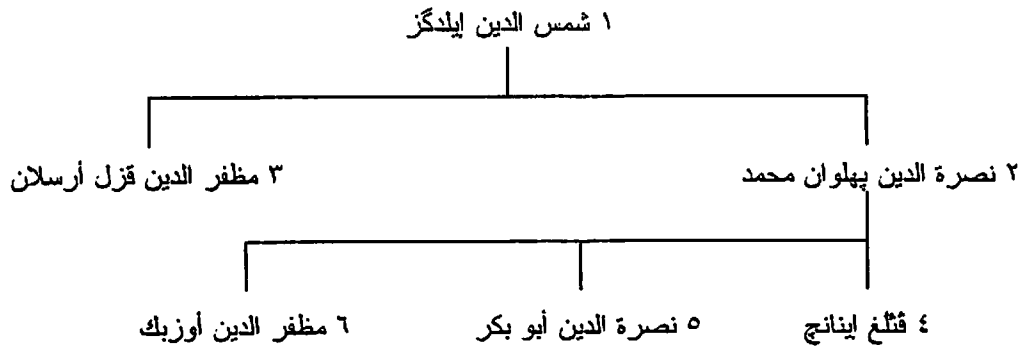

د- بنو مسافر (Musafirid Dyn.) [ينو سلا] (٣٣٠-٣٧٤هـ/٩٤١-٩٨٤):

١- مرزبان بن محمد	٣٣٠ هـ	٩٤١
٢- چستان	٣٤٦	٩٥٧

(1) شمس الدين في زامباور، ص ٣٤٩.

(2) لم يذكره كل من زامباور، نفس المكان، وأحمد السعيد سليمان، ج ٢، ص ٣٦٤.

٩٨٤-٩٦٠	٣٧٤-٣٤٩	٣- ابراهيم
---------	---------	------------

عنهم انظر شجرة نسب بني مسافر في تاروم.

هـ- القرا- قويونلو (Qara-Qoyunli Dyn.) [الشاه السوداء] (٧٨٢-٨٧٣هـ/١٣٨٠-١٤٦٨):

١٣٨٠	٧٨٢ هـ	١- قرا محمد تورمُش
١٤٠٠-١٣٨٩	٨٠٢-٧٩١	٢- أبو نصر قرا يوسف تويان (١)
		[الاحتلال التيموري]
١٤٠٦	٨٠٩	أبو نصر قرا يوسف تويان (٢)
١٤٢١	٨٢٤	٣- أسبان*
١٤٢١	٨٢٤	٤- إسكندر
١٤٣٥	٨٣٩	٥- مظفر الدين جهانشاه
١٤٦٨-١٤٦٧	٨٧٣-٨٧٢	٦- حسن علي ^(١)

شجرة نسب القرا- قويونلو في كل من بغداد وأذربايجان

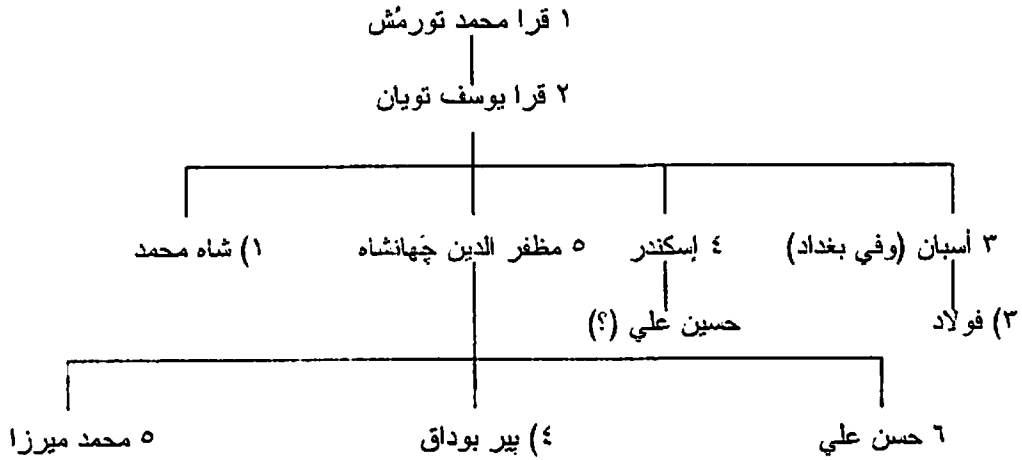

١: أرقام القرا- قويونلو في أذربايجان. (١): أرقام القرا- قويونلو في بغداد.

و- الأقي- قويونلو (Aq-Qoyunli Dyn.) [الشاه البيضاء] (٧٨٠-٩١٤هـ/١٣٧٨-١٥٠٨):

١٣٧٨	٧٨٠ هـ	١- بهاء الدين قرا يولك عثمان
١٤٤٤-١٤٣٥	٨٤٨-٨٣٩	٢- نور الدين حمزة
١٤٣٨-١٤٣٥	٨٤٢-٨٣٩	٣- علي ^(١) [في ديار بكر]
١٤٤٤	٨٤٨	٤- معز الدين چيهانگیر
١٤٥٣	٨٥٧	٥- أوزون حسن
١٤٧٨	٨٨٢	٦- خليل
١٤٧٨	٨٨٣	٧- يعقوب
١٤٩٠	٨٩٦	٨- بايسنقر
١٤٩٣	٨٩٨	٩- رستم
١٤٩٧	٩٠٢	١٠- أحمد گوده

(١) يضع أحمد السعيد سليمان، ج ٢، ص ٥٣٧، حاكما باسم "حسين علي" قبل "حسن علي".

(٢) لم يذكره كل من زامباور، ص ٢٨٤، وأحمد السعيد سليمان، ج ٢، ص ٥٤٢.

١٥٠٨-١٤٩٧	٩١٤-٩٠٣	١١- مراد (في قم، حاكم أوحده في ١٥٠٤)
١٥٠٨-١٥٠٥	٩١٤-٩١١	١٢- حسن ٢* [في ديار بكر]
١٥٠٤-١٤٩٨	٩١٠-٩٠٣	١٣- ألوند (في أنزبايجان، وفي الجبال وفارس في ١٥٠٠)
١٥٠٠-١٤٩٨	٩٠٥-٩٠٣	١٤- محمد ميرزا (في الجبال وفارس) ^(١)

١ قرا يولك عثمان بن فخر الدين قتلغ بك بن علاء الدين طور علي بك

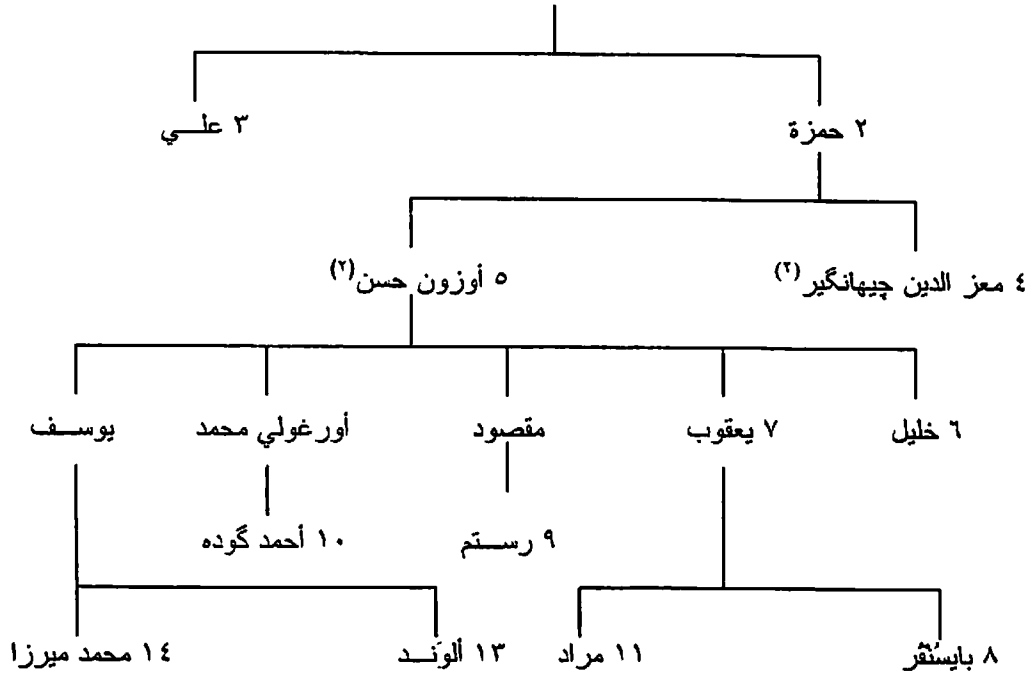

١٨٩- مازندران وگیلان [چیلان] (Mazandaran & Gilan):

١- الباونديون (Bavandid Dyn.) في طبرستان (Tabaristan) (٤٥-٧٥٠هـ/٦٦٥-١٣٤٩):

٦٦٥	٤٥ هـ	١- باو بن قابوس
٦٨٠	٦١	٢- بلاش بن ذمهر
٦٨٨	٦٨	٣- سُرخاب ١
٧١٧	٩٨	٤- مهر مردان
٧٥٥	١٣٨	٥- سُرخاب ٢
٧٧٢	١٥٥	٦- شروين ١
٧٩٧	١٨١	٧- شهریار ١
٨٢٥	٢١٠	٨- شابور
٨٣٧	٢٢٢	٩- قارن ١
٨٦٧	٢٥٣	١٠- رستم ١
٨٩٥	٢٨٢	١١- شروين ٢
٩٣٠	٣١٨	١٢- شهریار ٢
؟	؟	١٣- رستم ٢
٩٦٦	٣٥٥	١٤- دارايا- وش [دارا]
٩٦٩	٣٥٨	١٥- شهریار ٣

(١) يضع كل من زامباور، ص ٣٨٥، وأحمد السعيد سليمان، ج ٢، ص ٥٤٢، "مرادا" كأخر حكام الأسرة بعد أن تولي للمرة الثانية في شيروان.

(٢) هما ابنا "علي" (رقم ٣) في زامباور، ٣٨٦، وأحمد السعيد سليمان، ج ٢، ص ٥٤٣.

١٠٠٦	٣٩٦	١٦- رستم ^(١) ٣
١٠٥٧	٤٤٩	١٧- قارن ٢
١٠٧٤	٤٦٦	١٨- حُسام الدولة شهريار ٤
١١١٠	٥٠٣	١٩- نجم الدولة قارن ٣
١١١٧	٥١١	٢٠- شمس الملوك رستم ٤
١١١٨	٥١١	٢١- علاء الدولة علي ١
١١٤٠	٥٣٤	٢٢- نصرت الدولة شاه غازي رستم ١
١١٦٣	٥٥٨	٢٣- علاء الدولة حسن
١١٧٢	٥٦٧	٢٤- حُسام الدولة أردشير ١
١٢١٠-١٢٠٦	٦٠٦-٦٠٢	٢٥- ناصر الدولة شاه غازي ^(٢) رستم ٢
—————	—————	[الاحتلال الخوارزمي]
١٢٣٨	٦٣٥	٢٦- حسام الدولة أردشير ٢
١٢٤٩	٦٤٧	٢٧- شمس الملوك محمد
١٢٦٧	٦٦٥	٢٨- علاء الدولة علي ٢
١٢٧٦	٦٧٥	٢٩- تاج الدولة يزدگرد [يزدجرد]
١٢٩٩	٦٩٨	٣٠- ناصر الدولة شهريار ٥
١٣١٤	٧١٤	٣١- ركن الدولة كيخسرو
١٣٢٨	٧٢٨	٣٢- شرف الملوك
١٣٤٩-١٣٣٤	٧٥٠-٧٣٤	٣٣- فخر الدولة حسن ^(٣)

(١) ٢ في زامباور، ص ٢٨٦.

(٢) شمس الملوك في زامباور، نفس المكان.

(٣) تقسم هذه الأسرة عند زامباور، ص ٢٨٦-٢٨٧، إلى ثلاث دول أو شعب هي: الدولة الأولى من حكم باو بن قابوس إلى حكم رستم ٣ (رقم ١٦)، وتسمى أسبيذان. والدولة الثانية من حكم حسام الدولة شهريار (رقم ١٨) إلى حكم ناصر الدولة رستم ٢ (رقم ٢٥)، وتسمى ملوك الجبال. والدولة الثالثة من حكم حسام الدولة أردشير ٢ (رقم ٢٦) إلى حكم فخر الدولة حسن (رقم ٣٣)، وتسمى الكينخوارية. انظر أيضا: أحمد السعيد سليمان، ج ١، ص ٢٩٥-٢٩٩.

الشعبة الأولى: الإسيهيدانية

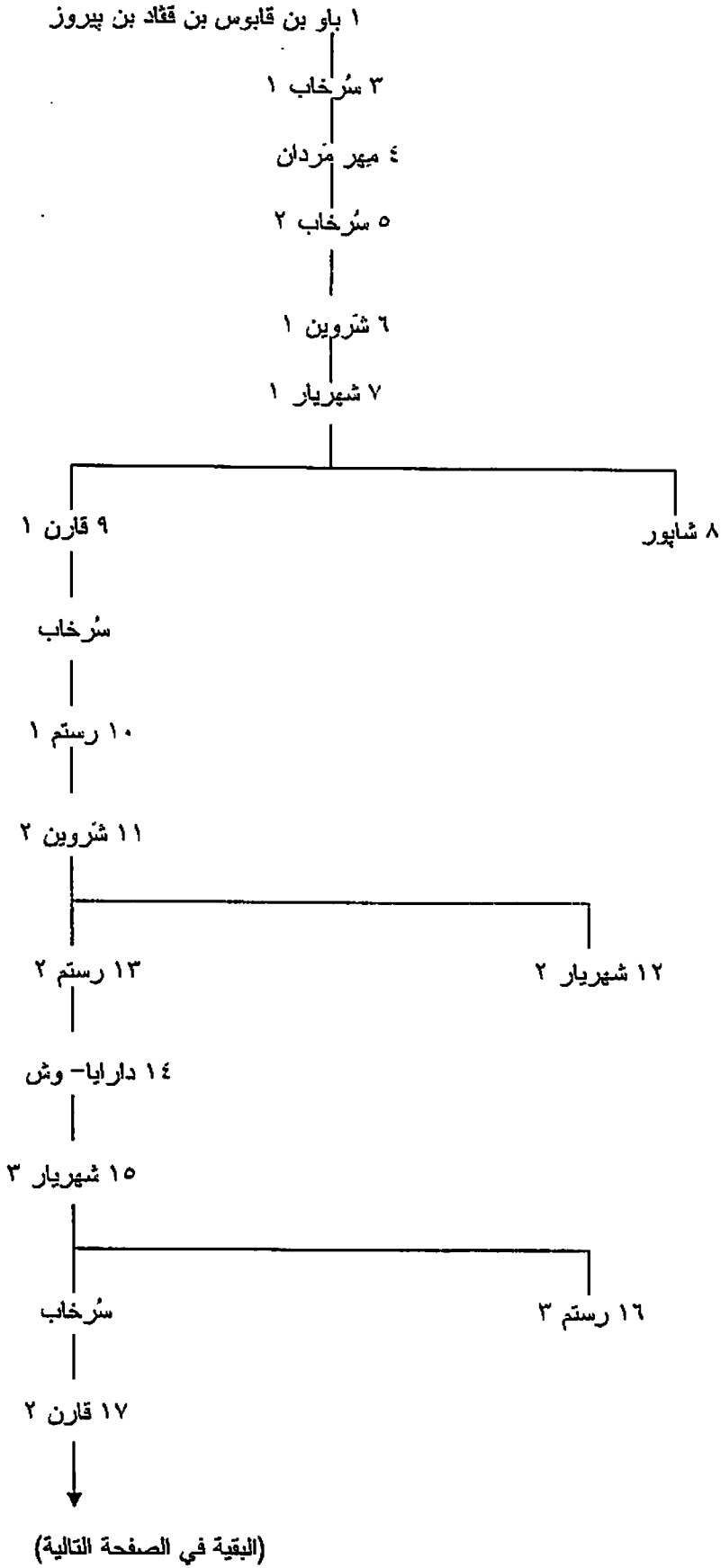

١٧ قارن ٢

الشعبة الثانية: ملوك الجبال

١٨ حسام الدولة شهریار ٤

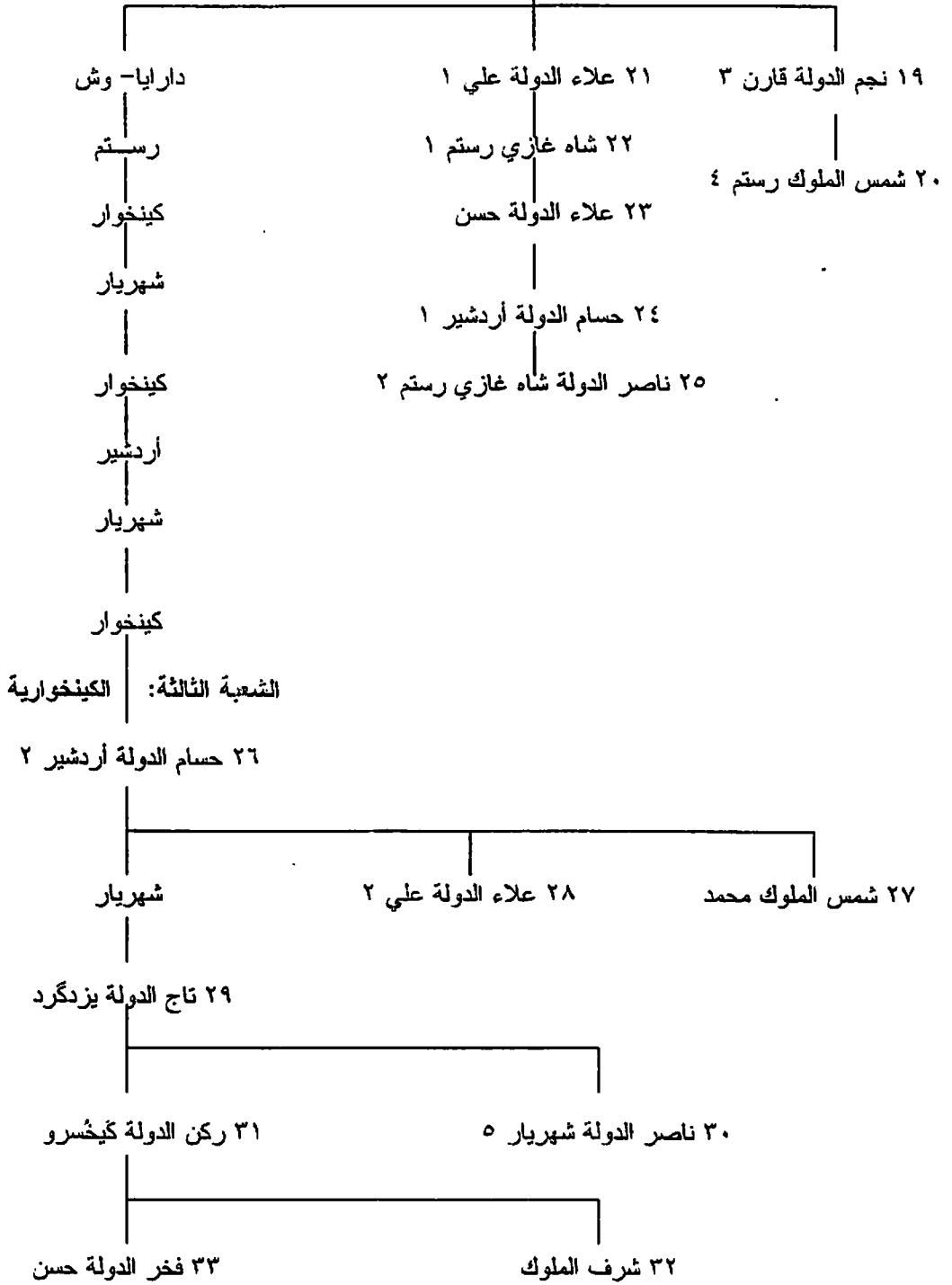

ب- بنو بادوسپان (Baduspanid Dyn.) (٤٠-٨٨١هـ/٦٦٠-١٤٧٦):

٦٦٠	٤٠ هـ	١- بادوسپان ١ (ابن ١ في بني دابويه)
٦٩٤	٧٥	٢- خورزاد

٧٢٤	١٠٦	٣- بادوسيان ٢
٧٦٣	١٤٦	٤- شهر يار ١
٧٩٢	١٧٦	٥- ونداد أميد
٨٢٣	٢١٠	٦- عبد الله
٨٥٦	٢٤٢	٧- فريدون
؟	؟	٨- بادوسيان ٣
٨٧٢	٢٥٩	٩- شهر يار ٢
٨٨٨	٢٧٥	١٠- هزار سيدان
٨٩٩	٢٨٦	١١- شهر يار ٣
٩٣٩	٣٢٨	١٢- شمس الملوك محمد ١
٩٥٢	٣٤١	١٣- استندار أبو الفضل
٩٦٥	٣٥٤	١٤- حسام الدين زرین - كبر ^(١)
٩٩٦	٣٨٦	١٥- سيف الدين باحرب
١٠٢٣	٤١٤	١٦- حسام الدين أردشير ١
١٠٤٧	٤٣٩	١٧- فخر الدولة نامور ١
١٠٧٨	٤٧١	١٨- عز الدين هزارسپ ١
١١١٦	٥١٠	١٩- شهر يواش ^(١)
١١٢٩	٥٢٤	٢٠- كيكاس ١
١١٦٥	٥٦١	٢١- هزارسپ ٢
١٢١٠	٦٠٧	٢٢- حسام الدين زرین - كبر ٢
١٢١٤	٦١١	٢٣- شرف الدين بيستون
١٢٢٣	٦٢٠	٢٤- فخر الدولة نامور ٢
؟	؟	٢٥- حسام الدولة أردشير ٢
١٢٣٦	٦٣٤	٢٦- شاه راكم گاوباره
١٢٧٢	٦٧١	٢٧- فخر الدولة نامور ٣
١٣٠٢	٧٠٢	٢٨- ملك شاه كيخسرو
١٣١٢	٧١٢	٢٩- شمس الملوك محمد ٢
١٣١٨	٧١٨	٣٠- ناصر الدين ^(١) شهر يار ٤
١٣٢٥	٧٢٥	٣١- تاج الدولة زيار
١٣٣٤	٧٣٥	٣٢- جلال الدولة إسكندر ١
١٣٧٩	٧٨١	٣٣- فخر الدولة شاه غازي
١٣٧٩	٧٨١	٣٤- عضد الدولة ققاد
١٣٩٩	٨٠٢	٣٥- سعد الدولة طوس
١٤٠٤	٨٠٧	٣٦- كيومرث
١٤٧٦-١٤٥٣	٨٨١-٨٥٧	٣٧- كيكاس ٢ ^(١) (في نور)
١٤٧٥-١٤٥٣	٨٨٠-٨٥٧	٣٨- إسكندر ٢ ^(١) (في كچور)

ج- بنو دابويه (Dabuyid Dyn.) (٣٠-١٤٤٤هـ/ح ٦٥٠-٧٦١):

٦٥٠ ح	٣٠ هـ	١- كيل گاوباره
-------	-------	----------------

(١) يبدأ به أحمد السعيد سليمان، ج ١، ص ٣٠١، قائمته لمولوك هذه الأسرة.

(٢) شهرنوش عند أحمد السعيد سليمان، نفس المكان.

(٣) تصير الدولة عند أحمد السعيد سليمان، نفس المكان.

(٤) لم يذكرهما أحمد السعيد سليمان، نفس المكان. ويضيف زامبور، ص ٢٩٢، إلي هذه القائمة ملوكا آخرين في كل من نور وكچور.

٦٦٠	٤٠	٢- دابويه
٦٧٦	٥٧	٣- خورشيد ١
٧٠٩	٩١	٤- فروخان
٧٢٢	١٠٤	٥- دادبُرز - مير ^(١)
٧٣٤	١١٦	٦- سارويه
٧٦١-٧٤٣	١٤٤-١٢٦	٧- خورشيد ٢

(1) "دائرجمهر" عند زامباور، ص ٢٨٤.

شجرة نسب بني بادوسپان ودابويه

(١) گیل گاوباره بن گیلان شاه فروخان بن پیروز بن نرسیه بن زاماسب

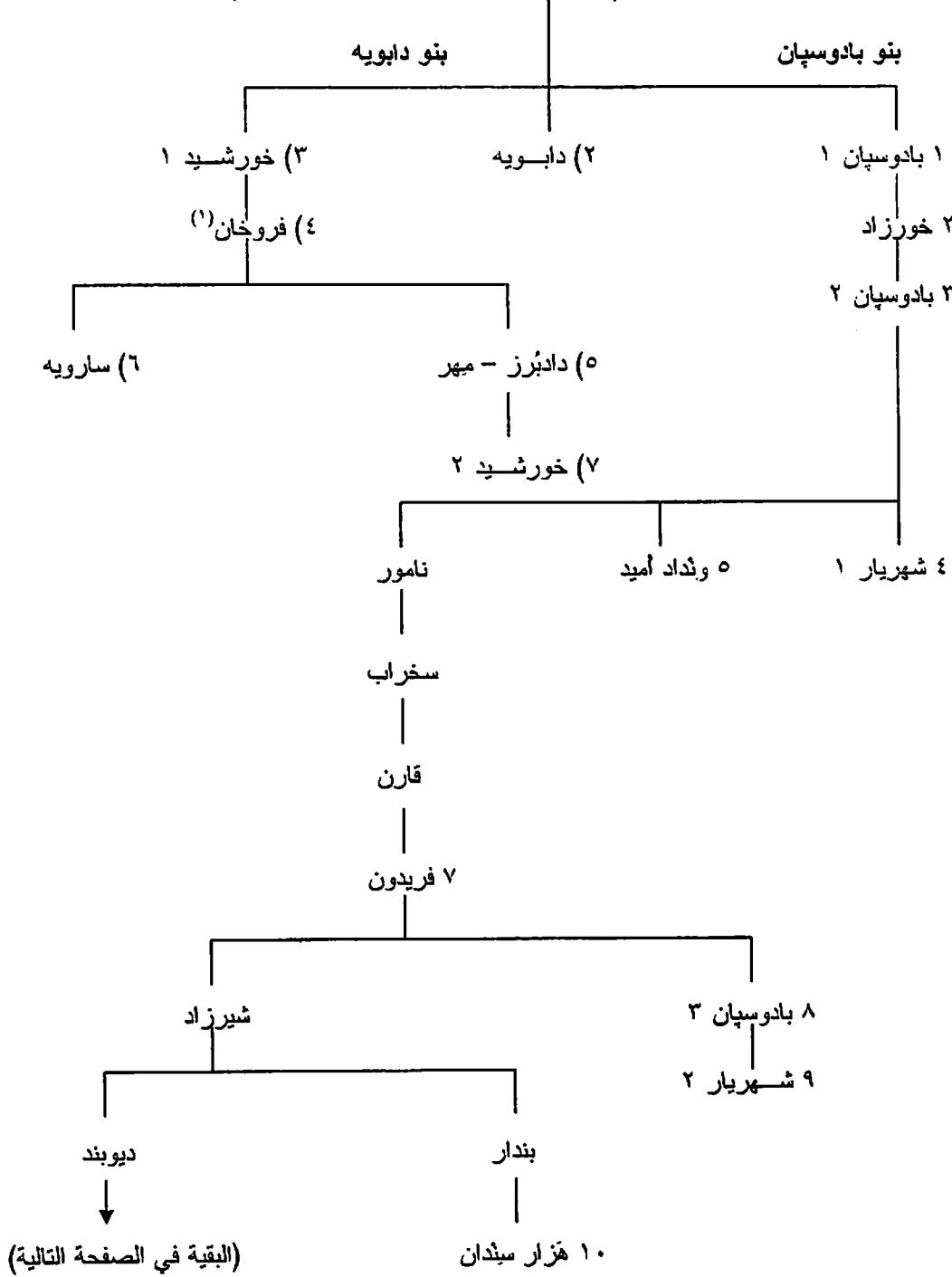

(1) ابن دابویه عند زامبور، ص ٢٨٥.

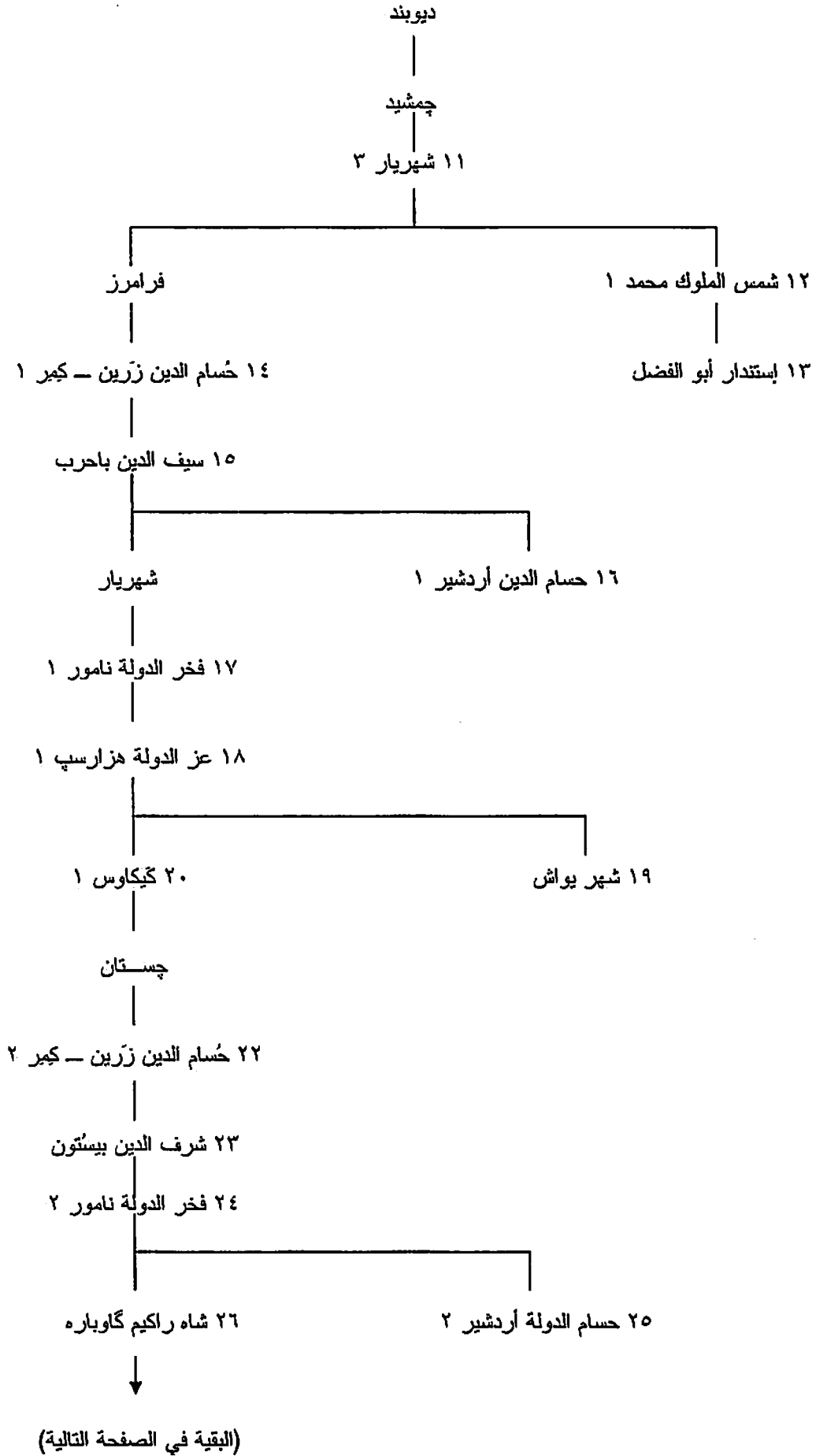

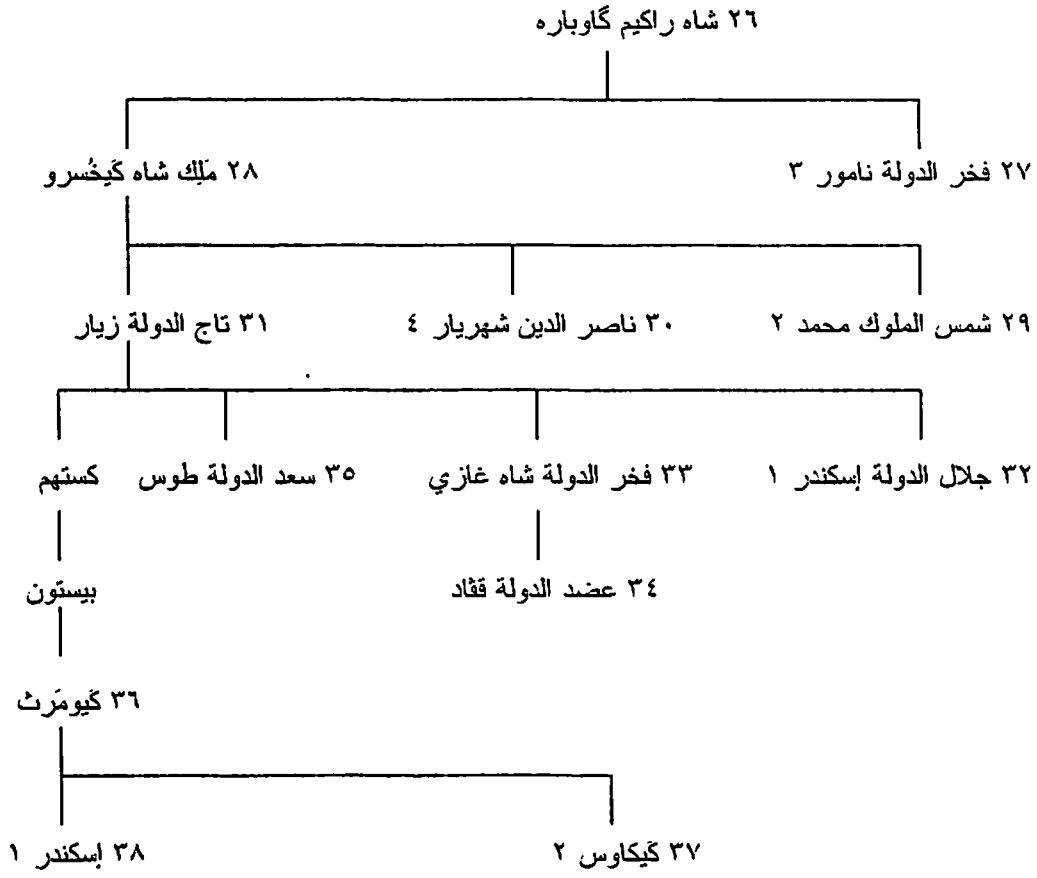

د- بنو مسافر (Musafrid Dyn.) في تاروم (Tarum) (ح ٢٩٨-ح ٤٥٤هـ/ح ٩١٠-١٠٦٢):

٩١٠ ح	ح ٢٩٨ هـ	١- محمد بن مسافر
٩٤١	٣٣٠	٢- أبو منصور وفسودان
٩٨٣-٩٦٦	٣٧٣-٣٥٥	٣- مرزبان
-----	-----	-----
٩٩٧	٣٨٧	٤- إبراهيم
ح ١٠٣٠	ح ٤٢٠	٥- چستان
ح ١٠٦٢ (?)	ح ٤٥٤ (?)	٦- مسافر

شجرة نسب بني الرواد في أذربايجان الفارسية، وبني مسافر في كل من أذربايجان وتاروم، وبني شداد في أذربايجان السوفيتية سابقا

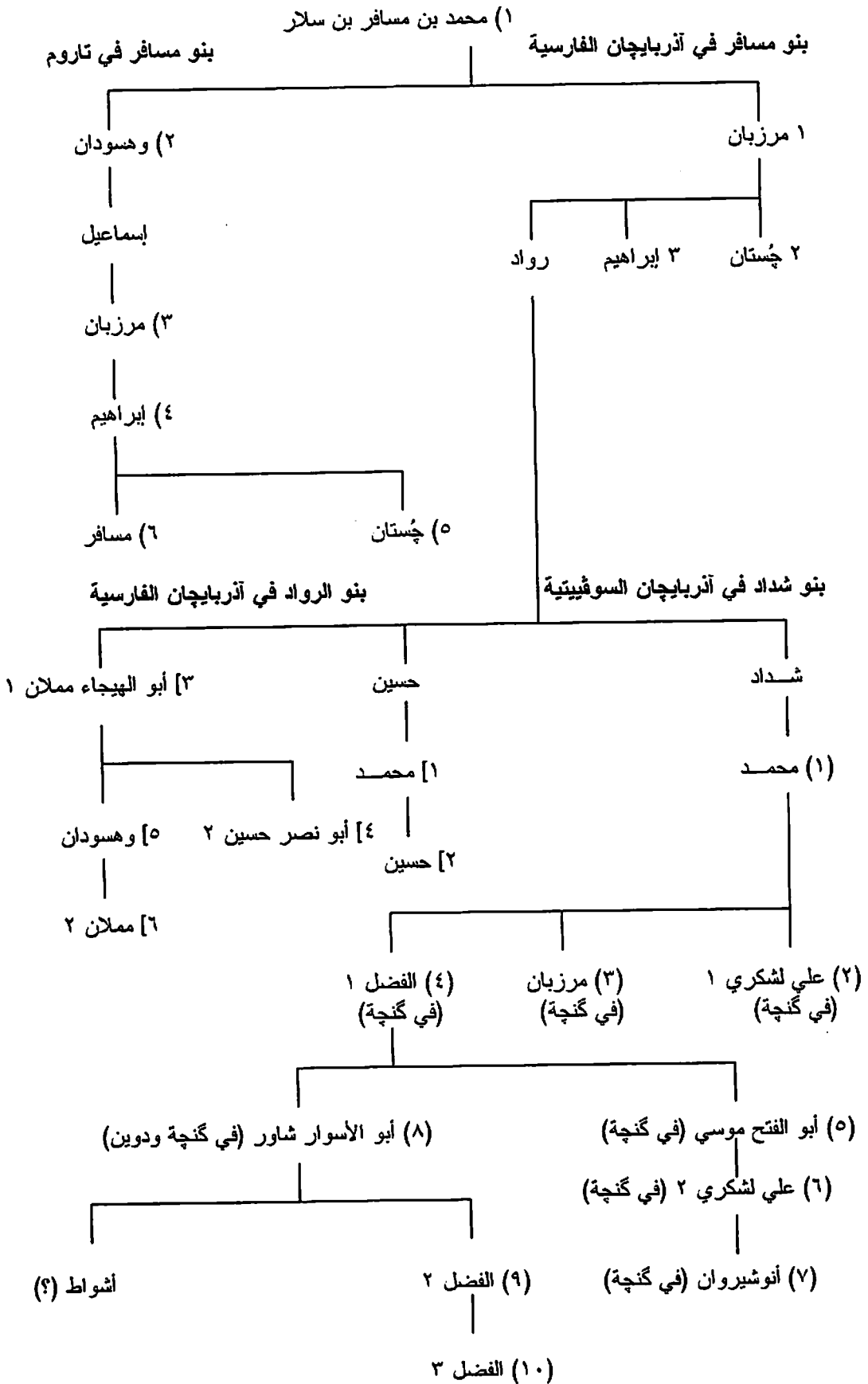

١: أرقام بني مسافر في أذربايجان الفارسية (١): أرقام بني مسافر في تاروم (١): أرقام بني شداد في أذربايجان السوفيتية [١]: أرقام بني الرواد في أذربايجان الفارسية.

هـ- بنو زيار (Ziyarid Dyn.) (٣١٦- ح ٤٨٣هـ/ ٩٢٨- ح ١٠٩٠):

٩٢٨	٣١٦ هـ	١- مرداويج بن زيار
٩٣٥	٣٢٣	٢- ظهير الدولة أبو منصور وشمگیر
٩٦٧	٣٥٦	٣- ظهير الدولة أبو منصور بيستون
٩٧٨	٣٦٧	٤- شمس المعالي أبو الحسن قابوس
١٠١٢	٤٠٢	٥- فلك المعالي منوچهر
١٠٢٩	٤٢٠	٦- شرف المعالي أبو كاليچار أنوشيروان
١٠٤٩	٤٤١	٧- عنصر المعالي كيكاس ^(١)
١٠٩٠ ح - ؟	٤٨٣ ح - ؟	٨- گيلان شاه ^(٢) [چيلان]

زيار بن وردان شاه الجيلي الكيلاني

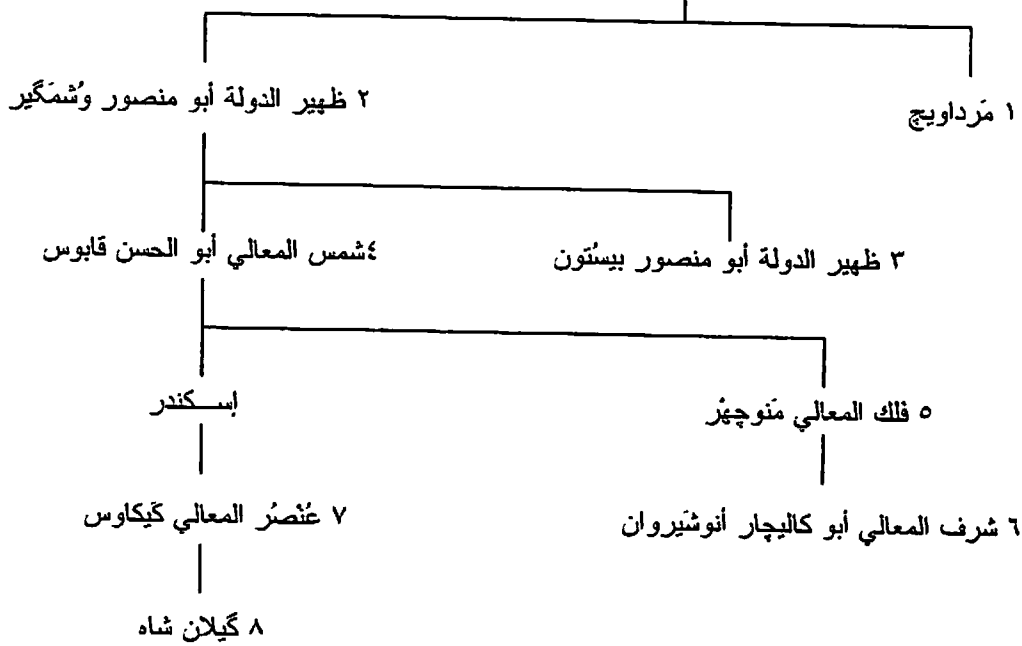

و- السادة الكبار للسفاكين [الحشاشين (الباطنية) Assassin Grand Master] في ألموت (Alamut) (٤٨٣- ٦٥٤هـ/ ١٠٩٠-١٢٥٦):

١٠٩٠	٤٨٣ هـ		١- الحسن الصباح
١١٢٤	٥١٨		٢- كيا بُزرگ أميد
١١٣٨	٥٣٢	ابن ٢	٣- محمد ١
١١٦٢	٥٥٧	ابن ٣	٤- حسن ٢
١١٦٦	٥٦١	ابن ٤	٥- نور الدين خداوند محمد ٢
١٢١٠	٦٠٧	ابن ٥	٦- جلال الدين حسن ٣
١٢٢١	٦١٨	ابن ٦	٧- علاء الدين محمد ٣

(1) 'كاس' عند أحمد السعيد سليمان، ج ١، ص ٢٨٥. وينكر زامباور، ص ٣٢٠، حاكمين قبله باسم 'دارا بن قابوس' و'إسكندر بن قابوس'.
(2) 'جهانشاه' عند زامباور، نفس المكان.

١٢٥٦-١٢٥٥	٦٥٤-٦٥٣	ابن ٧	٨- ركن الدين خورشاه
-----------	---------	-------	---------------------

ز- السادات (Sayyid Dyn.) [القوامية أو المرعشية] (٧٥٨-٩٣٢هـ/١٣٥٧- ح ١٥٢٥):

١٣٨٠-١٣٥٧	٧٨٢-٧٥٨ هـ		١- قوام الدين المرعشي
١٤٠٦	٨٠٩		٢- علي
١٤١٧	٨٢٠		٣- المرتضى
١٤٣٣	٨٣٧		٤- محمد
١٤٥٢	٨٥٦		٥- عبد الكريم ١
١٤٦١	٨٦٦		٦- عبد الله
١٤٦٨	٨٧٣		٧- زين العابدين
١٥٢٥ ح ١٤٧٥	٩٣٢-٨٨٠		٨- عبد الكريم ٢ ^(١)

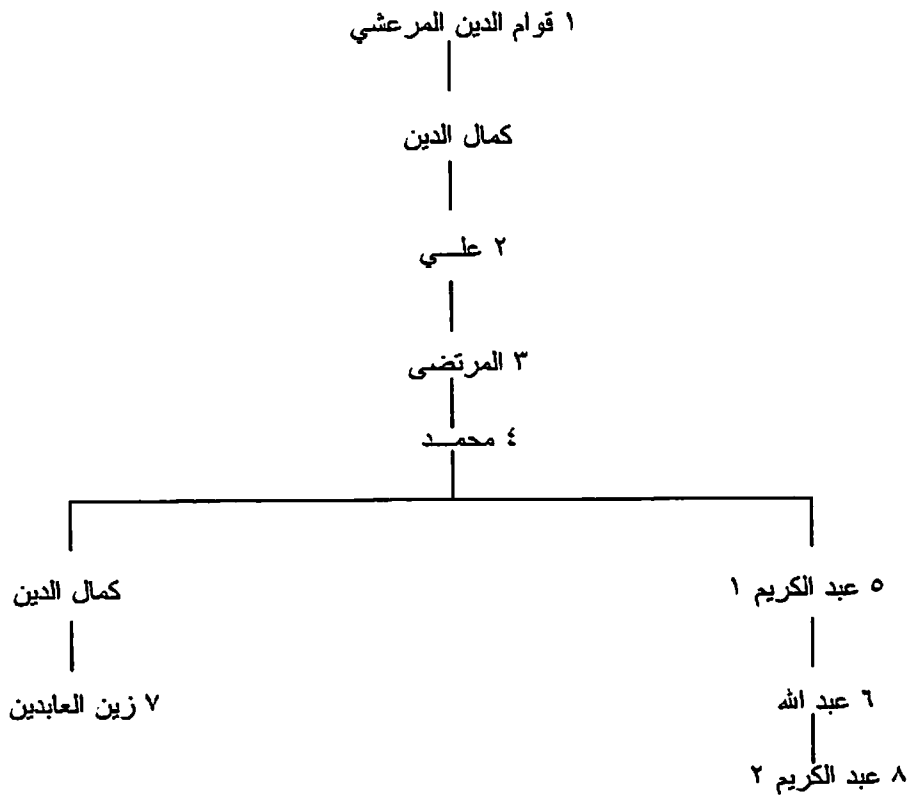

١٩٠- الجبال (Jibal):

١- بنو دلف (Dulafid Dyn.) [العجليون] (٢١٠-٢٨٥هـ/ ح ٨٢٥-٨٩٨):

٨٢٥ ح	٢١٠ هـ		١- أبو دلف القاسم بن عيسى
٨٣٩	٢٢٥	ابن ١	٢- عبد العزيز
٨٧٣	٢٦٠	ابن ٢	٣- دلف
٨٧٨	٢٦٥	ابن ٢	٤- أبو العباس أحمد

(1) تختلف هذه القائمة عن قائمة كل من أحمد السعيد سليمان، ج ١، ص ٣٠٥-٣٠٦؛ وزامباور، ص ٢٩٤، فعلى القارئ الرجوع إليهما للمقارنة.

٨٩٣	٢٨٠	ابن ٢	٥- عمر
٨٩٨-٨٩٦	٢٨٥-٢٨٣	ابن ٢	٦- أبو ليلى الحارث

ب- بنو خستويه (Hasanuyid Dyn.) في همدان (Hamadan) (ح ٣٤٨-٤٠٦هـ/ح ٩٥٩-١٠١٥):

٩٥٩ ح	٣٤٨ ح		١- خستويه بن الحسين الكردي البرزكاني
٩٧٩	٣٦٩	ابن ١	٢- ناصر الدين ^(١) أبو النجم بدر
١٠١٥-١٠١٤	٤٠٦-٤٠٥	حفيد ٢	٣- ظاهر ^(٢) بن هلال

ج- بنو كاكويه (Kakuyid Dyn.) [في أصفهان و همدان ويزد] (٣٩٨-٥٣٦هـ/١٠٠٨-١١٤١):

١٠٠٨	٣٩٨		١- علاء الدولة أبو جعفر محمد بن دشمنزيار
١٠٤١-؟	٤٣٣-؟		٢- ظهير الدين أبو منصور فرامرز (في أصفهان حتي ح ٤٤٣هـ/١٠٥١ اويزد في ١٠٥١)
١٠٤٨ ح-١٠٤١	٤٤٠ ح-٤٣٣		٣- علاء الدولة أبو كاليچار كرشاسب ١ (في همدان)
؟	؟		٤- أبو منصور علي (في يزد)
١١٤١ ح-١٠٩٥	٥٣٦ ح-٤٨٨		٥- علاء الدولة أبو كاليچار كرشاسب ٢ (في يزد)

١ علاء الدولة محمد [كاكويه] بن دشمنزار بن إسبيذ رستم بن المرزبان الديلمي

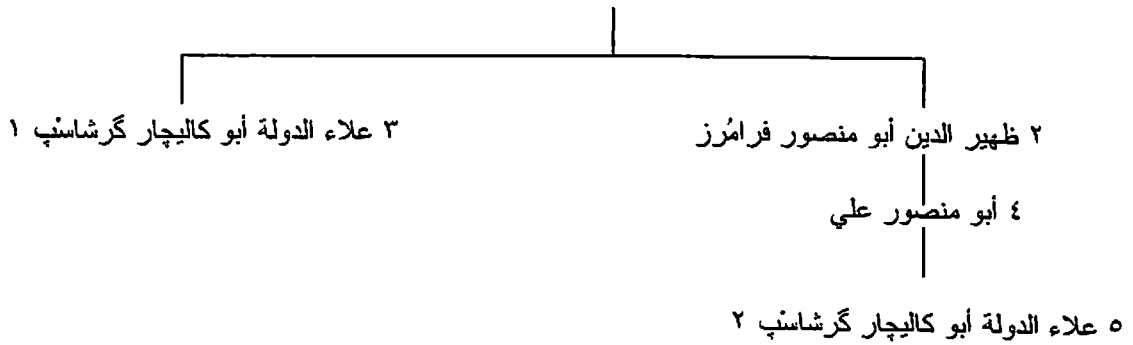

د- الهزارسبيون (Hazaraspid Dyn.) [بنو فضلويه] [أتابكة] في لورستان (Luristan) [الكبرى] (٥٤٣-٨٢٨هـ/١١٤٨-١٤٢٤):

١١٦٠-١١٤٨	٥٥٥-٥٤٣ هـ		١- أبوطاهر
١٢٠٤	٦٠١		٢- نصرة الدين هزارسب
١٢٥٢	٦٥٠		٣- تكلة
١٢٥٩	٦٥٧		٤- شمس الدين ألب أرغون
١٢٧٤	٦٧٣		٥- يوسف شاه ١
١٢٨٨	٦٨٧		٦- أفراسياب ١
١٢٩٧	٦٩٧		٧- نصرة الدين أحمد ١
١٣٣٣	٧٣٣		٨- ركن الدين يوسف شاه ٢
١٣٣٩	٧٤٠		٩- مظفر الدين أفراسياب ٢
١٣٥٥	٧٥٦		١٠- شمس الدين هوشنگ ^(٣)
١٣٧٨ ح	٧٨٠ ح		١١- مالك بير أحمد ٢

- (1) "ناصر الدين والدولة" عند أحمد السعيد سليمان، ج ١، ص ٢٨٦.
(2) "طاهر" عند كل من زامبور، ص ٣٢١؛ وأحمد السعيد سليمان، نفس المكان.
(3) "بشك" عند أحمد السعيد سليمان، ج ٢، ص ٣٦٩.

١٤١٢	٨١٥	١٢- أبو سعيد أحمد
١٤١٧ ح	٨٢٠	١٣- حسين شاه
١٤٢٤	٨٢٨	١٤- غياث الدين

١ أبو طاهر بن محمد بن علي بن أبي الحسن فضلويه^(١) بن ناصر الدين محمد بن خليل بن بدر

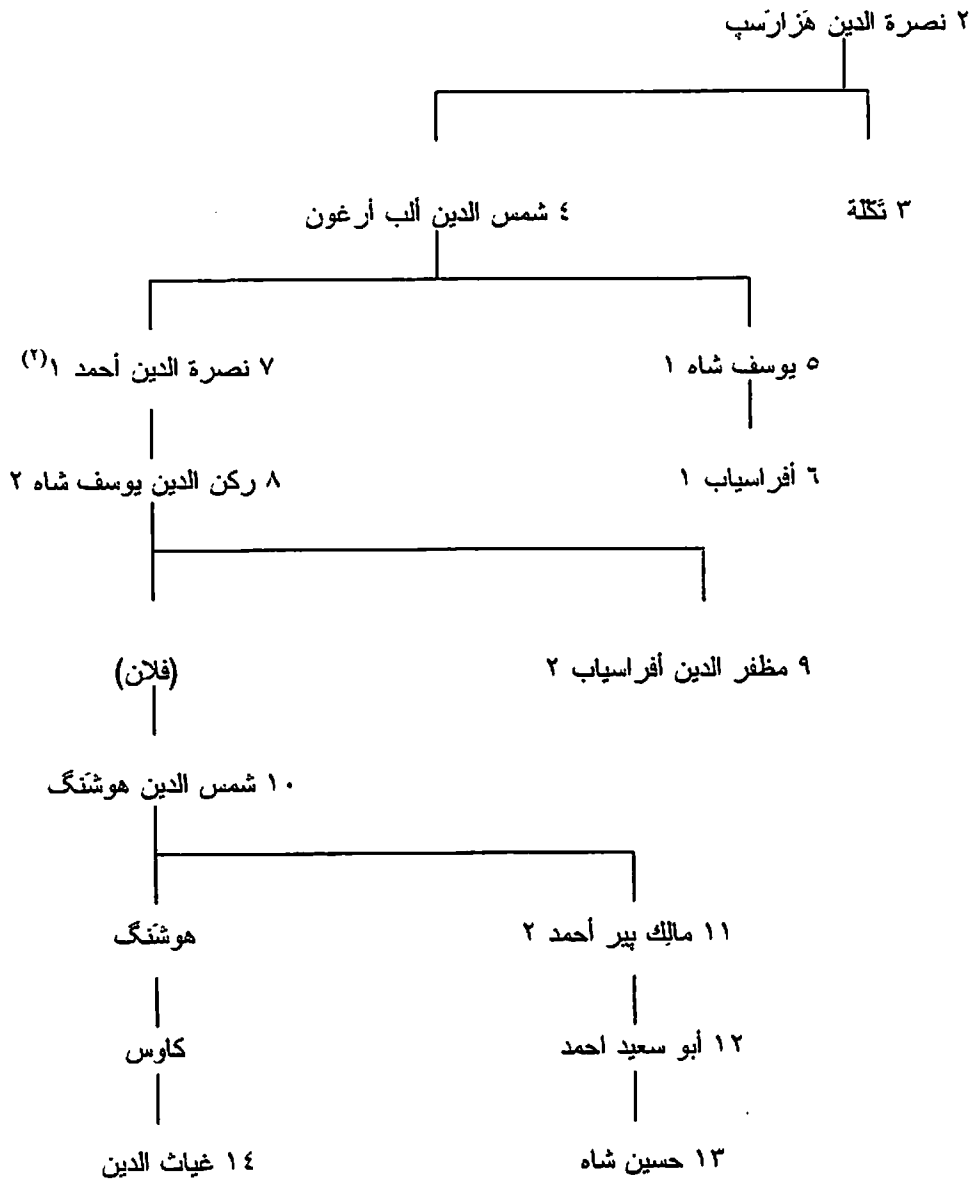

هـ- المظفريون (Muzaffarid Dyn.) (٧١٣-٧٩٥هـ/١٣١٤-١٣٩٣):

١٣٦٤-١٣١٤	٧٦٥-٧١٣ هـ	١- مبارز الدين محمد
١٣٧٥-١٣٥٨	٧٧٦-٧٥٩	٢- قطب الدين شاه محمود (في أصفهان)
١٣٨٤-١٣٦٤	٧٨٦-٧٦٥	٣- جلال الدين أبو الفوارس شاه شجاع (في فارس وكرمان، وفي أصفهان في ١٣٧٥)

(١) فضلوي في زامبور، ص ٣٥٣.

(٢) هو ابن يوسف شاه ١ عند أحمد السعيد سليمان، ج ٢، ص ٣٦٩.

١٣٨٧-١٣٨٤	٧٨٩-٧٨٦	٤- مجاهد الدين زين العابدين علي (في فارس)
١٣٩٣-١٣٨٤	٧٩٥-٧٨٦	٥- عماد الدين أحمد (في كرمان)
١٣٩٣-١٣٨٧	٧٩٥-٧٨٩	٦- نصره الدين يحيى (في يزد)
١٣٩٣-١٣٨٧	٧٩٥-٧٨٩	٧- شاه منصور (في فارس وأصفهان)

١ مبارز الدين محمد بن منصور بن غياث الدين حاجي الخراساني

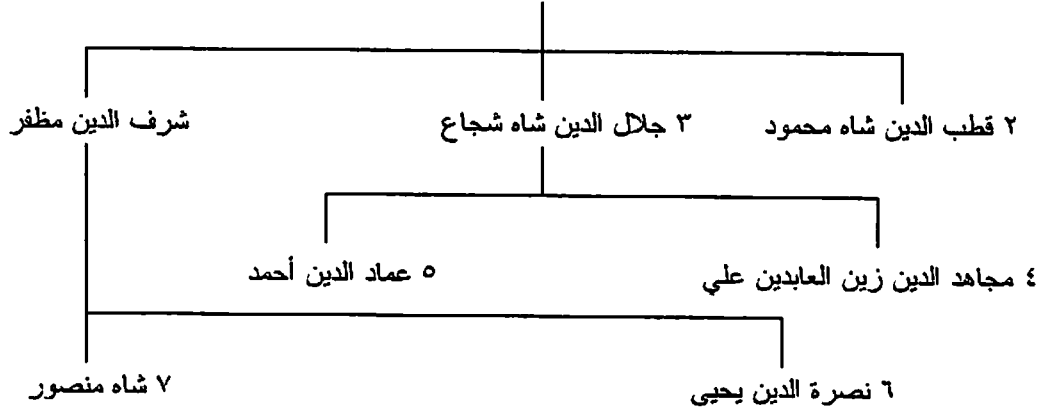

١٩١- فارس:

١- السلغوريون (Salghurid Dyn.) [أتابكة فارس] (٥٤٣-٦٦٨هـ/١١٤٨-١٢٧٠):

١١٤٨	٥٤٣ هـ	١- مظفر الدين سنقر
١١٦١	٥٥٦	٢- مظفر الدين زنكي
١١٧٥	٥٧٠	٣- نكلا
١١٩٤	٥٩٠	٤- طغرل
١٢٠٣	٦٠١	٥- أبو شجاع عز الدين سعد ١
١٢٣١	٦٢٨	٦- أبو بكر فنلغ خان
١٢٦٠	٦٥٨	٧- سعد ٢
١٢٦٠	٦٥٨	٨- محمد ١
١٢٦٢	٦٦٠	٩- محمد شاه ٢
١٢٦٣	٦٦١	١٠- سلجوق شاه
١٢٧٠-١٢٦٥	٦٦٨-٦٦٣	١١- أبيض خاتون (ملكة)

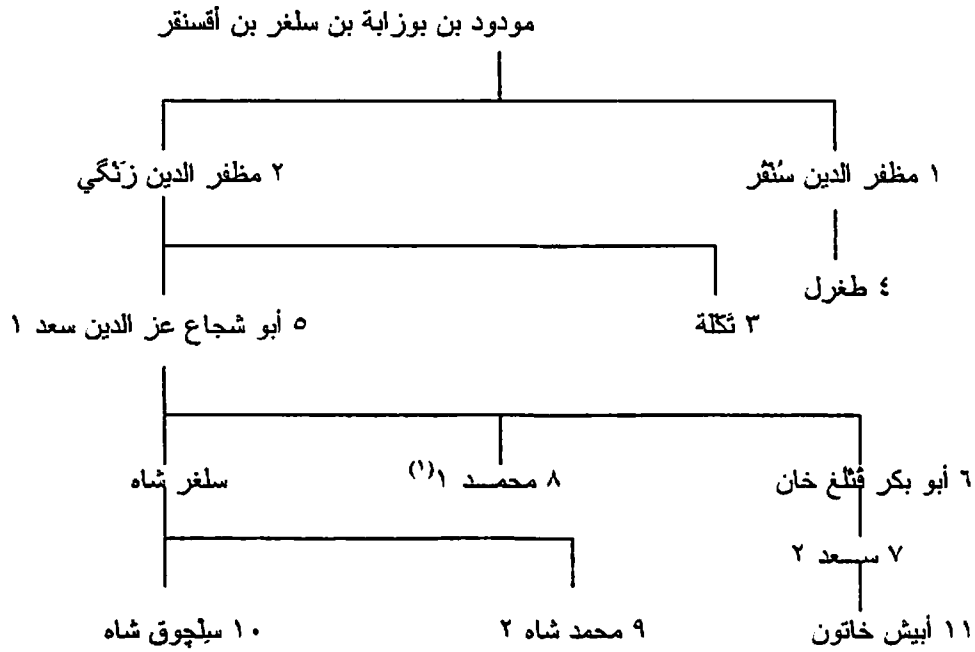

ب- بنو إينجو (Inju'id Dyn.) (٧٠٣-٧٥٤هـ/١٣٠٣-١٣٥٣):

١٣٠٣	٧٠٣ هـ		١- شرف الدين محمود شاه [إينجو]
١٣٣٦	٧٣٧	ابن ١	٢- غياث الدين كيخسرو ^(١)
١٣٣٨	٧٣٩	ابن ١	٣- جلال الدين مسعود شاه (١)
١٣٣٩	٧٤٠	ابن ١	٤- شمس الدين محمد
١٣٤٠	٧٤١		جلال الدين مسعود شاه (٢)
١٣٥٣-١٣٤٣	٧٥٤-٧٤٤	ابن ١	٥- أبو إسحق جمال الدين

١٩٢- كيرمان (Kirman):

١- سلاجقة كيرمان (Seljuk Dyn. Of Kirman) (٤٣٣-٥٨٢هـ/١٠٤١-١١٨٦):

١٠٤١	٤٣٣ هـ		١- عماد الدين قرا أرسلان قاورد
١٠٧٣	٤٦٥		٢- كيرمان شاه
١٠٧٤	٤٦٧		٣- حسين ^(١)
١٠٧٤	٤٦٧		٤- ركن الدين سلطان شاه ^(٤)
١٠٨٥	٤٧٧		٥- محيي الدين عماد الدولة توران شاه ١
١٠٩٧	٤٩٠		٦- بهاء الدين ^(٥) إيران شاه
١١٠١	٤٩٥		٧- محيي الدين أرسلان شاه ١
١١٤٢	٥٣٧		٨- مغيب الدين أبو الفوارس محمد ١
١١٥٦	٥٥١		٩- محيي الدين طغرل شاه
١١٧٠	٥٦٥		١٠- بهرام شاه
١١٧٥	٥٧٠		١١- أرسلان شاه ٢

- (1) ابن "سعد" واخو "أبيش خاتون" عند أحمد السعيد سليمان، ص ٣٨٠.
- (2) يأتي بعد "جلال مسعود شاه" في زامباور، ص ٣٨٠.
- (3) يأتي بعد "ركن الدين سلطان شاه" في زامباور، ص ٣٣٥.
- (4) "ركن الدين" في أحمد السعيد سليمان، ج ١، ص ٣١٩.
- (5) "بهاء الدولة" في أحمد السعيد سليمان، نفس المكان.

١١٧٦	٥٧٢	١٢- توران شاه ٢
١١٨٦-١١٨٣	٥٨٢-٥٧٩	١٣- محمد ٢

شجرة نسب السلاجقة في كل من: الأناضول، ارضروم (ارزن الروم)، سوريا، إيران والعراق، كيرمان، لوحه (أ):

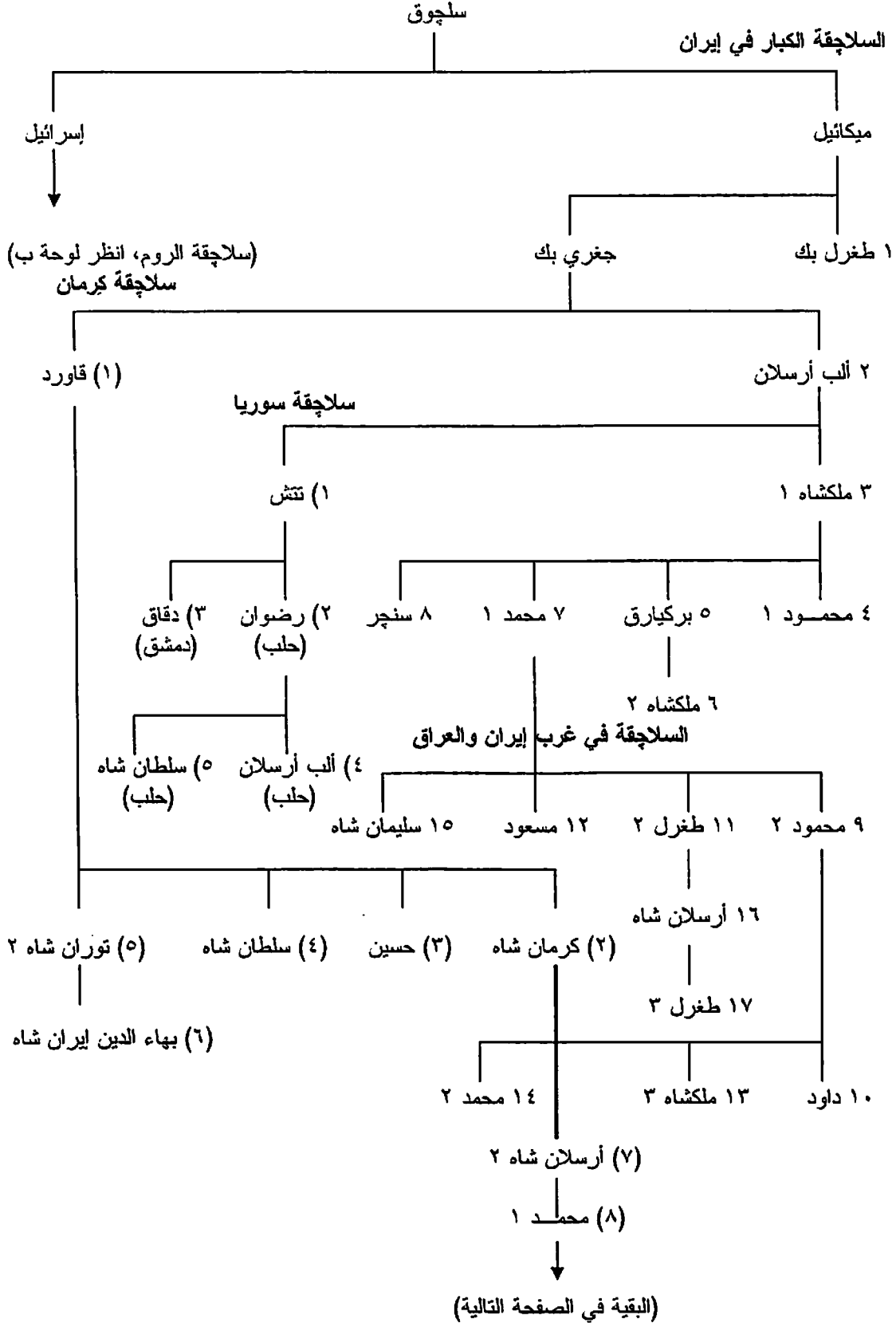

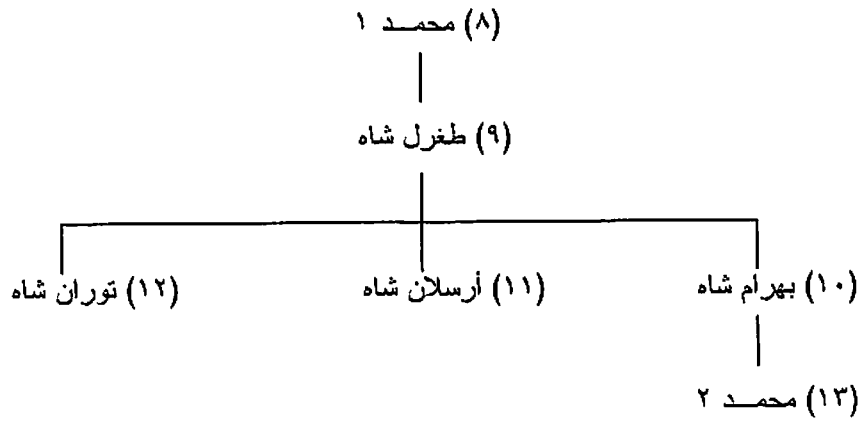

لوحة (ب): سلاجقة الروم (في الأناضول)

إسرائيل (انظر لوحة (أ))

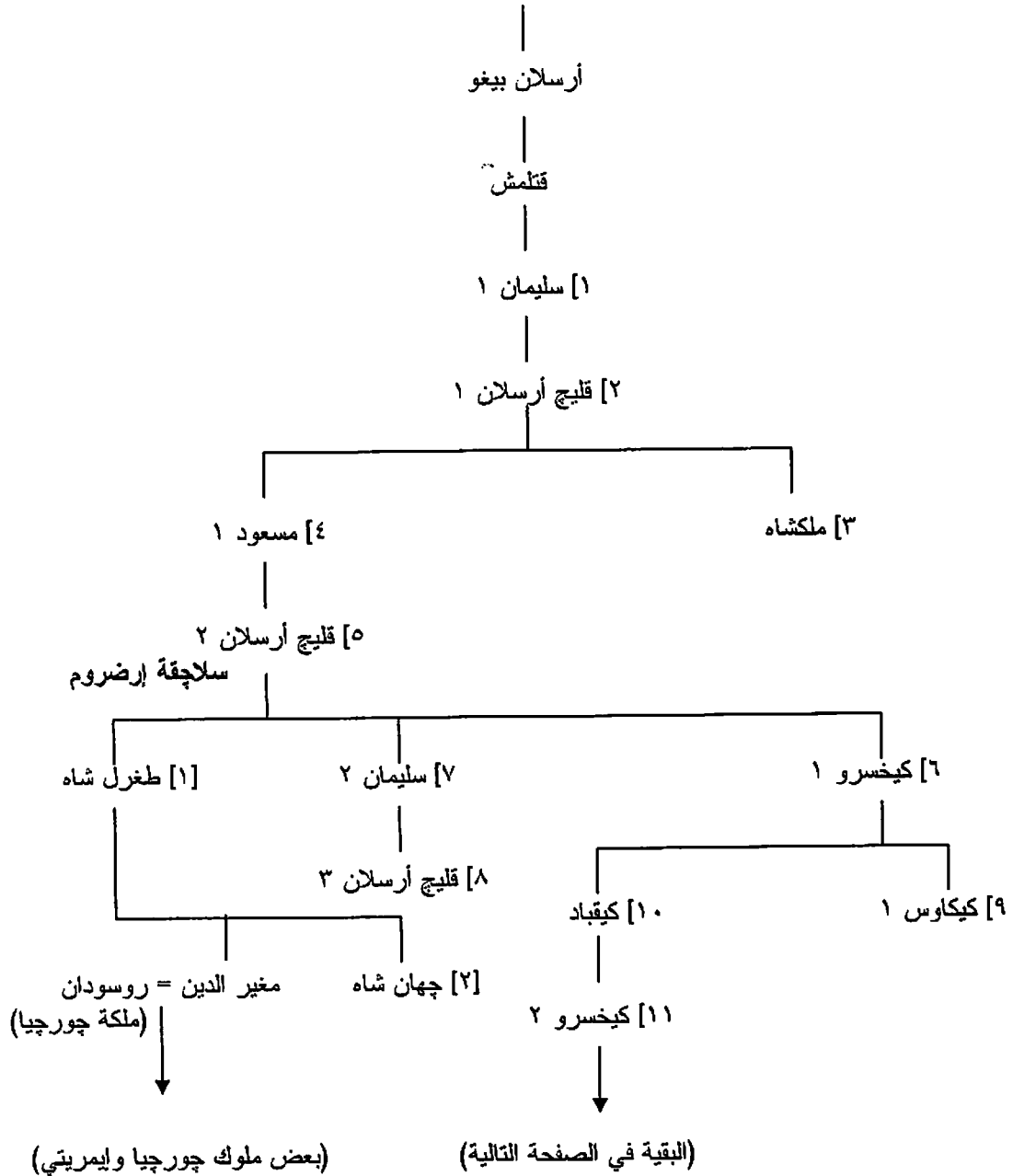

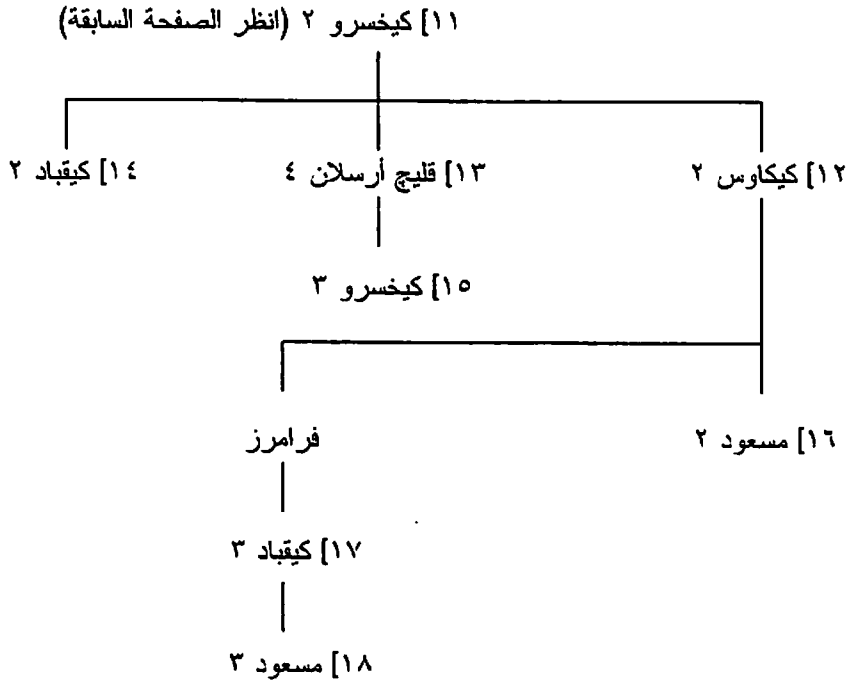

١: أرقام السلاجقة الكبار (١): أرقام سلاجقة سوريا (١): أرقام سلاجقة كرمان (١): أرقام سلاجقة الروم

انظر أيضا شجرة نسب أسرة باغاردوني ملوك أرمينيا وجورجيا.

ب- القتلغ خانات (Qutlugh Khanid Dyn.) [ينو بُراك] (٦١٩-٧٠٣هـ/١٢٢٢-١٣٠٣):

١٢٢٢	٦١٩ هـ	١- بُراك ^(١) حاجب قتلغ خان
١٢٣٤	٦٣٢	٢- قطب الدين تايئنگو ^(٢) (١)
١٢٣٦	٦٣٤	٣- ركن الدين مبارك خواجه ^(٣)
١٢٥٢	٦٥٠	قطب الدين تايئنگو ^(٢)
١٢٥٧	٦٥٥	٤- قتلغ طرخان ^(٤) خاتون (ملكة)
١٢٨٢	٦٨١	٥- جلال الدين سيورغتمش
١٢٩٣	٦٩٢	٦- صفوة الدين بادشاه خاتون (ملكة)
١٢٩٤	٦٩٤	٧- جلال الدين ^(٥) محمد شاه
١٣٠١-١٣٠٣	٧٠١-٧٠٣	٨- قطب الدين شاه جهان

(١) "براق" عند أحمد السعيد سليمان، ج٢، ص ٣٧٨.

(٢) "قطب الدين محمد بن تايئنگو" عند كل من أحمد السعيد سليمان، نفس المكان، وزامباور، ص ٣٥٦.

(٣) "ركن الدين حجة الحق" عند كل من أحمد السعيد سليمان، نفس المكان، وزامباور، نفس المكان.

(٤) "تركان" في زامباور، نفس المكان.

(٥) "مظفر الدين" في زامباور، نفس المكان.

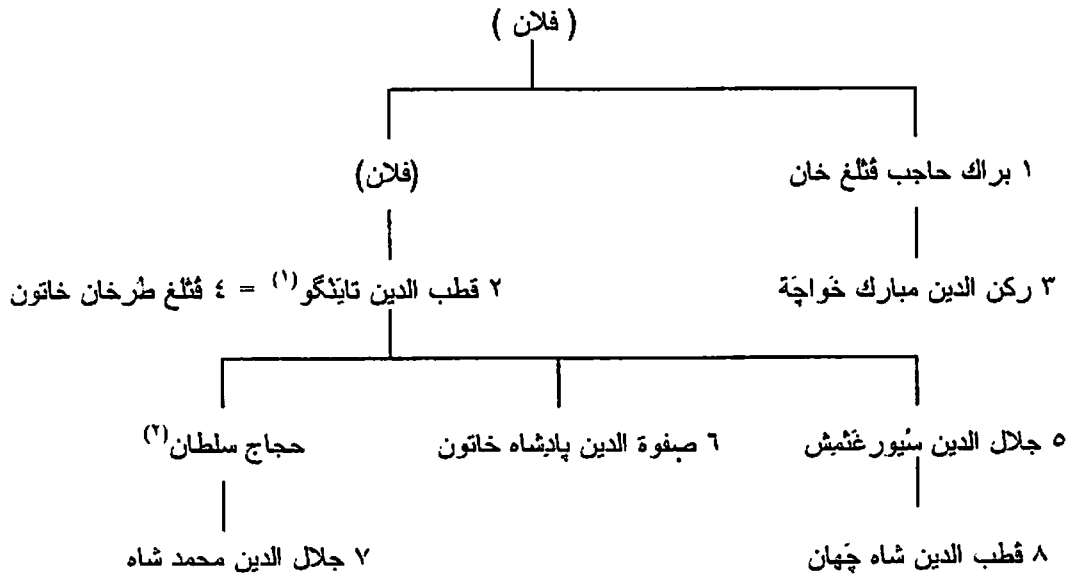

ج- بنو إلياس في كرمان (Banu IliasDyn.) (٣١٧-٣٦٤هـ/٩٢٩-٩٧٤) [إضافة]:

٩٢٩	٣١٧ هـ		١- أبو علي محمد بن إلياس اليسع
٩٦٥	٣٥٥	ابن ١	٢- اليسع
٩٦٨	٣٥٨	ابن ١	٣- سليمان
٩٧٤	٣٦٤	حفيد ١	٤- الحسين بن علي

١٩٣- سيستان (Sistan) [سجستان] - الصفاريون (Saffarid Dyn.) (٢٥٣-٩٠١هـ/٨٦٧-١٤٩٥):

٨٦٧	٢٥٣ هـ		١- أبو يوسف يعقوب بن ليث الصفار
٨٧٩	٢٦٥		٢- عمرو ١
٩٠١	٢٨٨		٣- طاهر ١
٩٠٨	٢٩٦		٤- الليث
٩١٠	٢٩٨		٥- المعدل محمد ١
٩١٣-٩١٢	٣٠٠-٢٩٩		٦- عمرو ٢
٩٢٢	٣١٠		٧- أبو جعفر أحمد ١
٩٦٣-١٠٠٣	٣٩٣-٣٥٢		٨- وكي الدولة خلف ١
١٠٢٩	٤٢٠		٩- نصر ١
١٠٧٣	٤٦٥		١٠- بهاء الدولة ^(٣) طاهر ٢
١٠٩٠	٤٨٢		١١- بهاء الدولة خلف ٢
١١٠٣ ح	٤٩٦ ح		١٢- تاج الدين أبو الفضل نصر ٢
١١٦٤	٥٥٩		١٣- شمس الدين أبو الفتح احمد ٢
١١٦٧	٥٦٢		١٤- تاج الدين حرب

(١) ابن 'براك حاجب' في زامباور، نفس المكان. انظر أيضا حاشية ٢.

(٢) 'سلطان حجاج' في زامباور، نفس المكان.

(٣) 'بهاء الدين' عند زامباورن ص ٣٠٢.

١٢١٥	٦١٢	١٥- شمس الدين يمين الدولة بهرام شاه
١٢٢١	٦١٨	١٦- تاج الدين نصر ٣
١٢٢١	٦١٨	١٧- ركن الدين أبو منصور
١٢٢٢	٦١٩	١٨- شهاب الدين محمود ١
١٢٢٥	٦٢٢	١٩- علي ١
١٢٢٩	٦٢٦	٢٠- شمس الدين علي ٢
١٢٥٤	٦٥٢	٢١- نصر الدين
١٣٢٨	٧٢٨	٢٢- نصرت الدين ^(١)
١٣٣١	٧٣١	٢٣- قطب الدين محمد ٢
١٣٤٦	٧٤٧	٢٤- تاج الدين ١
١٣٥٠	٧٥١	٢٥- محمود ٢ ^(١)
١٣٦٢	٧٦٣	٢٦- عز الدين
١٣٨٢	٧٨٤	٢٧- قطب الدين ١
١٣٨٦	٧٨٨	٢٨- تاج الدين ٢ ^(١)
١٤٠٣	٨٠٥	٢٩- قطب الدين ٢
١٤١٩	٨٢٢	٣٠- شمس الدين ^(١)
١٤٣٨	٨٤٢	٣١- نظام الدين يحيى
١٤٩٥ ح - ١٤٨٠	٨٨٥ ح - ٩٠١	٣٢- شمس الدين محمد ٣ ^(٥)

- (1) شاه نصرت في زامباور، نفس المكان.
- (2) سلطان محمود في زامباور، ص ٣٠٣.
- (3) شاه شاهان تاج الدين في زامباور، نفس المكان.
- (4) شاه شاهان شمس الدين في زامباور، نفس المكان.
- (5) قارن هذه القائمة بقائمة زامباور، ص ٣٠٢-٣٠٣.

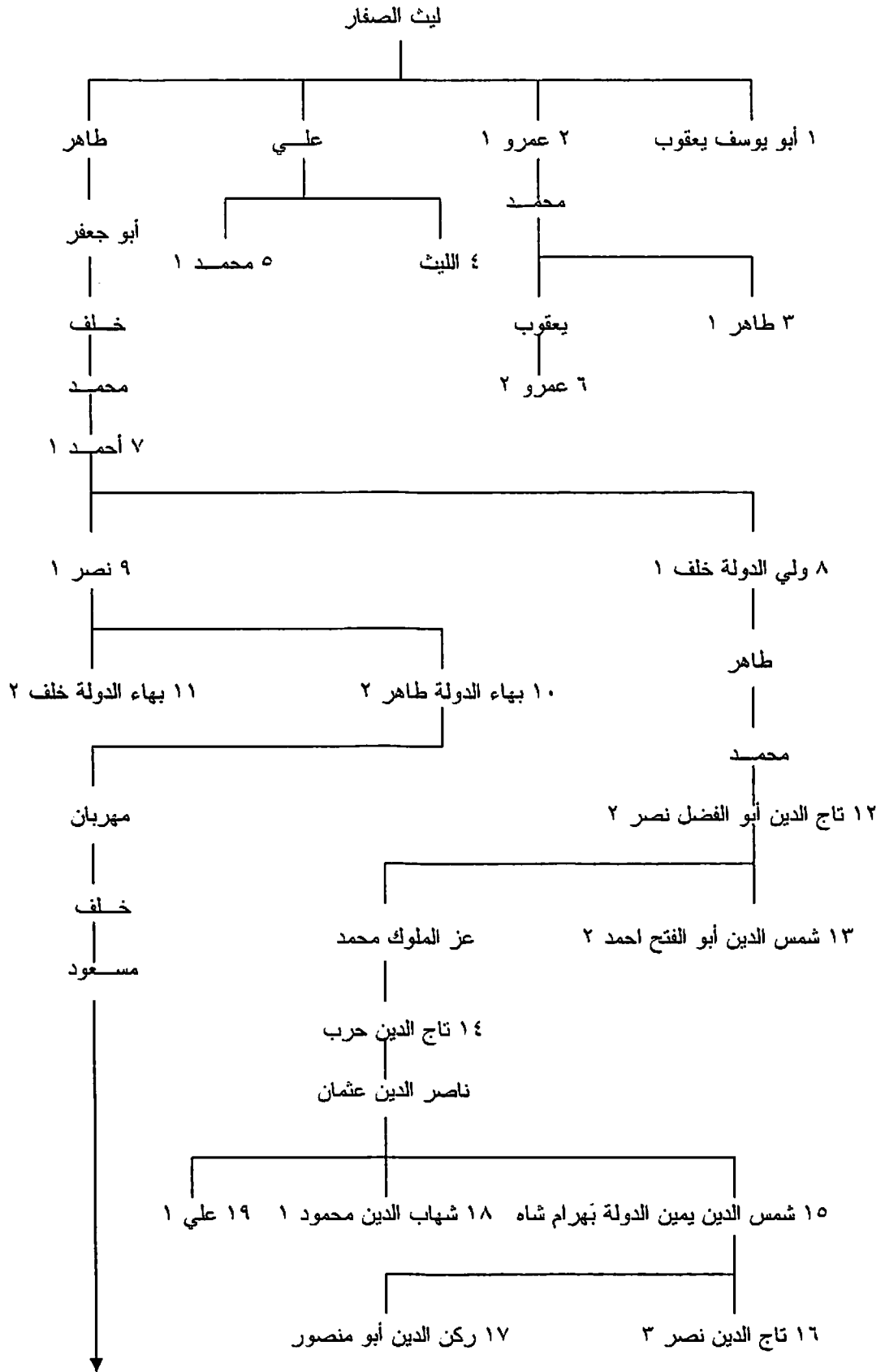

(البقية في الصفحة التالية)

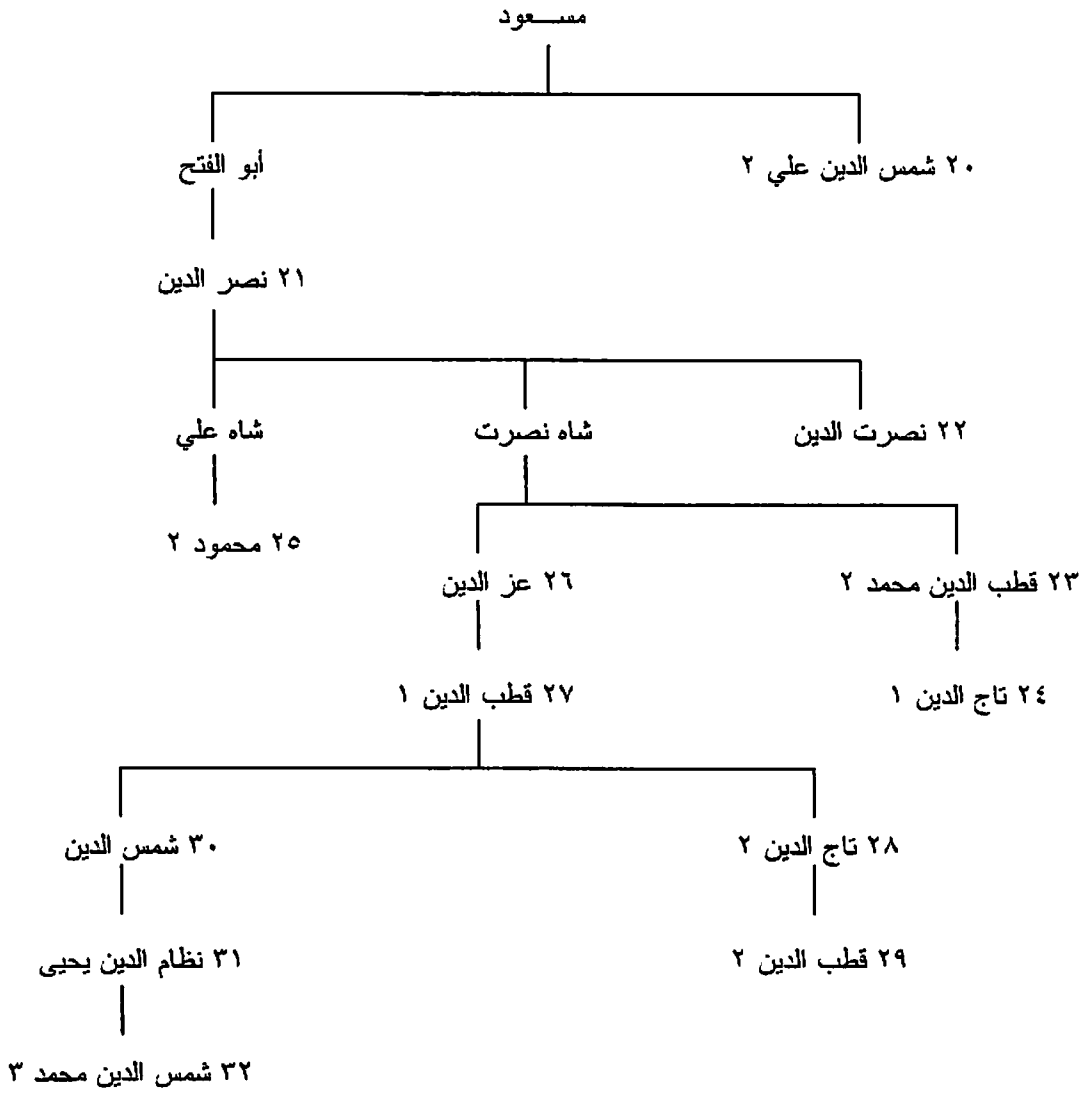

١٩٤- خراسان (Khurasan):

أ- بنو طاهر (Tahirid Dyn.) (٢٠٥-٢٥٩هـ/٨٢١-٨٧٣):

٨٢١	٢٠٥ هـ		١- أبو الطيب طاهر ١ بن الحسين
٨٢٢	٢٠٧	ابن ١	٢- طلحة
٨٢٨	٢١٣	ابن ١	٣- أبو العباس عبد الله
٨٤٥	٢٣٠	ابن ٣	٤- طاهر ٢
٨٧٣-٨٦٢	٢٥٩-٢٤٨	ابن ٤	٥- محمد ^(١)

ب- السامانيون (Samanid Dyn.) في خراسان وما وراء النهر (٢٤٠-٣٩٥هـ/٨١٩-١٠٠٥):

٨١٩	٢٤٠ هـ		١- أحمد ١
٨٦٤	٥٠		٢- نصر ١
٨٩٢	٢٧٩		٣- أبو إبراهيم إسماعيل ١

(1) يضيف زامباور، ص ٢٩٩، اسم طاهر ٣ إلى قائمته.

٩٠٧	٢٩٥	٤- أبو نصر أحمد ٢
٩١٤	٣٠١	٥- السعيد نصر ٢
٩٤٣	٣٣١	٦- الحميد نوح ١
٩٥٤	٣٤٣	٧- المؤيد أبو الفوارس عبد الملك ١
٩٦١	٣٥٠	٨- السيد أبو صالح منصور ١
٩٧٦	٣٦٥	٩- الرضي نوح ٢
٩٩٧	٣٨٧	١٠- أبو الحارث منصور ٢
٩٩٩	٣٨٩	١١- أبو الفوارس عبد الملك ٢
١٠٠٥-١٠٠٠	٣٩٥-٣٩٠	١٢- أبو إبراهيم إسماعيل ٢ المنتصر

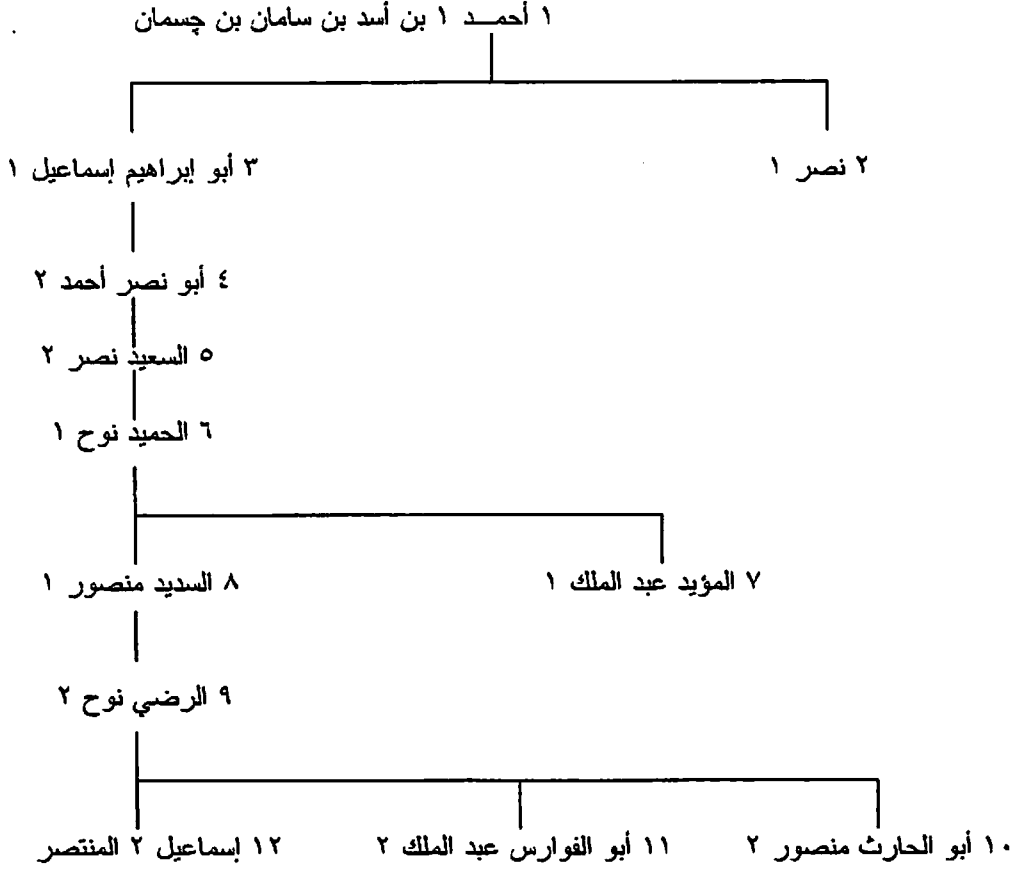

ج- السربداريون (Sarbadarid Dyn.) (٧٢٧-٧٨٣ هـ/١٣٣٧-١٣٨١):

١٣٣٧	٧٢٧ هـ	١- عبد الرازق بن فضل الله باشتيني
١٣٣٨	٧٣٨	٢- وجيه الدين مسعود (أخو ١)
١٣٤٤	٧٤٥	٣- أي تيمور محمد ^(١)
١٣٤٦	٧٤٧	٤- إسفنديار ^(١)
١٣٤٦	٧٤٧	٥- فضل الله (أخو ١)
١٣٤٧	٧٤٩	٦- شمس الدين علي چشمي
١٣٥٢	٧٥٣	٧- يحيى كرابي ^(١)
١٣٥٨	٧٥٩	٨- ظهير الدين كرابي ^(١) (أخو ٧)
١٣٥٩	٧٦٠	٩- حيدر القصاب ^(١)

(1) مماليك الأسرة.

١٣٥٩	٧٦١	١٠- لطف الله (ابن ٢)
١٣٦٠	٧٦٢	١١- حسن الدامغاني
١٣٦٤-١٣٨١	٧٨٣-٧٦٦	١٢- نجم الدين علي المؤيد

أفغانستان وشمال الهند

١٩٥- ملوك باكتريا [بلخ] الإغريق (ح ٢٥٦-٥٥ ق.م) :

ح ٢٥٦ ق.م		١- ديودوتوس ١
ح ٢٤٨		٢- ديودوتوس ٢
ح ٢٣٥		٣- يوثوديموس ١
ح ١٨٥-٢٠٠		٤- ديميتريوس ١
ح ١٩٠-٢٠٠		٥- يوثوديموس ٢
ح ١٨٠-١٩٠		٦- أنتيماخوس ١
ح ١٧٥-١٨٥		٧- بانتاليون
ح ١٦٥-١٨٠		٨- أجاثوكليس
ح ١٦٥-١٨٠		٩- ديميتريوس ٢
ح ١٥٥-١٧١		١٠- يوكراتيديس ١
ح ١٤٠-١٥٥		١١- هيليوكليس ١
ح ١٥٥- ؟		١٢- پلاتون [أفلاطون]
ح ١٣٠-١٥٥		١٣- ميناندروس
ح ١٤٠- ؟		١٤- يوكراتيديس ٢
ح ١٢٥- ؟		١٥- زيلوس ١
ح ١٣٠- ؟		١٦- پولوكسينوس
ح ١٣٠- ؟		١٧- ايباندروس
ح ١٢٥-١٣٠		١٨- أنتيماخوس ٢
ح ٩٥-١٣٠		١٩- ستراتون ١ (١)
ح ١٢٠-١٣٠		٢٠- أرخيبيوس
ح ١١٥-١٢٥		٢١- فيلوكسينوس
ح ١١٠-١٢٠		٢٢- لوسياس
ح ١١٥-١٢٠		٢٣- هيليوكليس ٢
ح ٩٥-١١٥		٢٤- أبوللودوتوس
ح ١٠٠-١١٥		٢٥- أنتياكليداس
ح ٩٥- ؟		٢٦- أرتميدوروس
ح ٩٥- ؟		٢٧- بيوكولاوس
ح ٨٥-٩٥		٢٨- ديوميديس
ح ٨٠-٩٥		٢٩- تيليفوس
ح ٨٠-٩٥		٣٠- نيكياس
ح ٨٥- ؟		٣١- ثيوفيلوس
		٣٢- زيلوس ٢
ح ٨٠-٩٥	{	٣٣- ديونوسيوس
		٣٤- أبولوفانيس
ح ٧٠-٨٥		٣٥- هيبو ستراتوس
ح ٧٠-٨٥		٣٦- أمونتاس
		سترأتون ١ (٢)
ح ٧٥-٨٠	{	٣٧- ستراتون ٢
ح ٥٥-٧٥		٣٨- هيرمايوس

ملحوظة: إن ترتيب وتواريخ هؤلاء الملوك و... ذات شسب فيما بينهم غير مؤكدة إلى حد كبير.

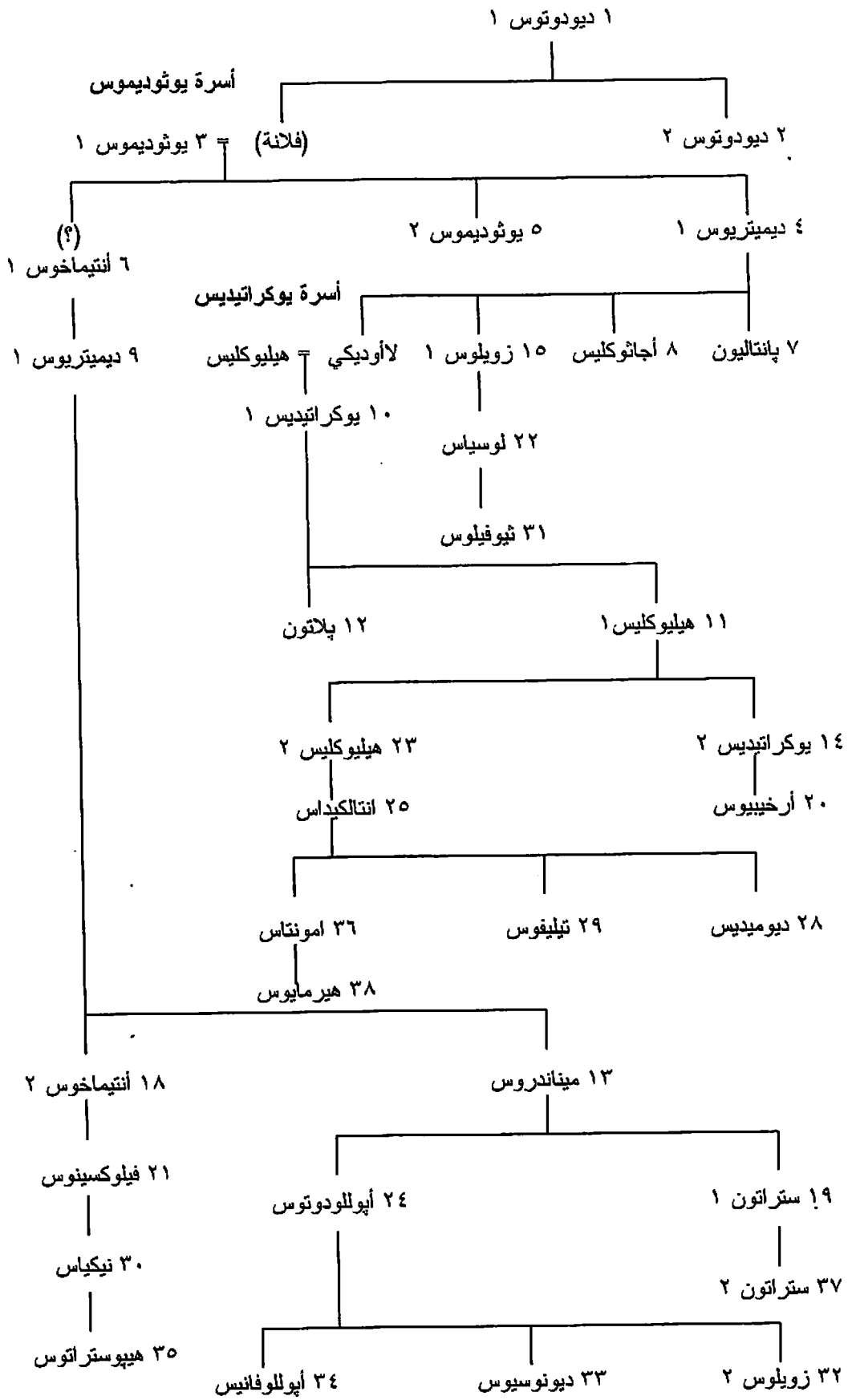

١٩٦- الهندو- إسكيت [السكوثيون أو السكوديون] والهندو- پارثيون، والكوشانيون - Indo (Scythians, Indo - Parthians and Kushans) (ق ١ق م- ق ١م):

١- الملوك الهندو- إسكيت:

١- موجا [ماويس]	
٢- أيا ١ [أزيس]	
٣- أيليشا [أزيليس] (ابن ٢)	
٤- أيا ٢ (ابن ٣)	

ب- الملوك الهندو- پارثيون:

١- ونون [ونونيس]	
٢- سباليريشا [سباليريزيس] (أخو ١)	
٣- سبالاجاداما [سبالاجاداميس] (ابن ٢)	
٤- ويرينزاجنا [أورتاجنيس]	
٥- ويندافارنا [جوندوفاريس]	ح ٢٠-٥٠
٦- پاکور [پاکوروس]	

ملحوظة: تواريخ هؤلاء الملوك غير مؤكدة، وبعضها يختلط مع بعضها الآخر، وكذلك فإن المناطق التي سيطروا عليها غير محددة، وبصفة عامة فقد سيطروا على أجزاء من أفغانستان وشرق إيران وشمال الهند.

ج- الأسرة الكوشانية:

التاريخ (ب)	التاريخ (أ)	
ح ٣٠ م	ح ٢٥ ق م	١- كوجولو كادفيسيس ١
ح ٨٠	ح ٣٥ م	٢- ويما كادفيسيس ٢
ح ١٠٣	ح ٧٨	٣- كانيشكا ١
ح ١٢٦	ح ١٠٢	٤- واسيشكا
ح ١٣٠	ح ١١١-١٣٨	٥- خوفيشكا ١
ح ١٤٣	ح ١١٩	٦- كانيشكا ٢
		٧- خوفيشكا ٢
ح ١٦٦	ح ١٥٢	٨- واسو ديقا ١
ح ٢٠٠		٩- كانيشكا ٣
ح ٢٢٢-٢٤٤		١٠- واسو ديقا ٢ ^(١)

(1) ترد في الإنترنت قائمة أكمل من هذه القائمة للملوك الكوشانيين، نوردتها للمقارنة، وهي كالآتي:

ح ٥٠ ق م-٤٥ م	١- هيرايوس
ح ٣٠	٢- كوجولو كادفيسيس ١
ح ٨٠	٣- ويما تاكتو
ح ٩٥	٤- ويما كادفيسيس ٢
ح ١١٥	٥- كانيشكا ١
ح ١٤٠	٦- خوفيشكا ١
ح ١٨٠	٧- واسو ديقا ١
ح ٢١٠	٨- كانيشكا ٢
ح ٢٣٠-٢٥٠	٩- واسيشكا ١
ح ٢٥٥	١٠- كانيشكا ٣
ح ٢٧٥	١١- واسكوشانا

ملحوظة: يعتبر تاريخ تولي كانيشكا ١ للحكم غير مؤكد إلي حد كبير، وتبني تواريخ كوشانية أخرى علي هذا التاريخ. والتاريخين المذكورين أعلاه، (١) و (ب)، هما أكثر التواريخ قبولا، ولكنهما ليسا الوحيدين المطروحان بين المؤرخين.

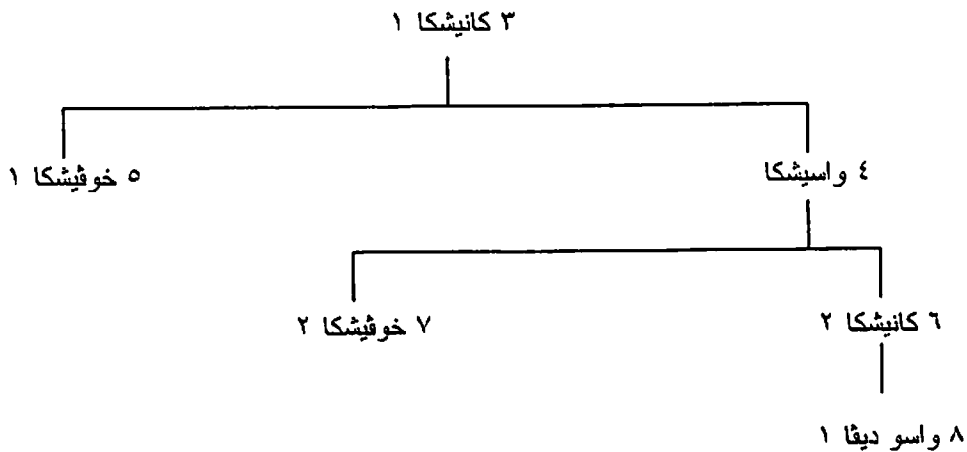

أفغانستان

١٩٧- الأسر الحاكمة المسلمة:

١- الغزنويون (Ghaznavid Dyn.) (٣٥١-٥٨٢هـ/٩٦٢-١١٨٦):

٩٦٢	٣٥١ هـ	١- ألب تگين
٩٦٣	٣٥٢	٢- أبو إسحق إبراهيم (ابن ١)
٩٦٦	٣٥٥	٣- بلگا تگين (مملوك ١)
٩٧٤	٣٦٤	٤- بيري تگين (مملوك ١)
٩٧٧	٣٦٦	٥- ناصر الدولة سيكتگين
٩٩٧	٣٨٧	٦- إسماعيل
٩٩٨	٣٨٨	٧- يمين الدولة أبو القاسم محمود
١٠٣٠	٤٢١	٨- جلال الدولة محمد (١)
١٠٣١	٤٢١	٩- شهاب الدولة ^(١) سعود ١
١٠٤١	٤٣٢	جلال الدولة محمد (٢)
١٠٤١	٤٣٢	١٠- شهاب الدولة أبو سعد مودود
١٠٥٠	٤٤١	١١- مسعود ٢
١٠٥٠	٤٤١	١٢- بهاء الدولة أبو الحسن علي
١٠٥٠	٤٤١	١٣- عز الدولة ^(١) عبد الرشيد

٢١٠-٢٩٠ ح	١٢- واسو ديغا ٢
٢٤٥-٣٢٥ ح	١٣- شاكا
٢٢٦-٢٣٥ ح	١٤- زانديش
٣٥٠ ح	١٥- واسيشكا ٢
٢٦٥-٣٦٠ ح	١٦- واسو ديغا ٣
٣٧٥-٣٥٠ ح	١٧- كيبونادا

- (١) "تصير الدولة" في أحمد السعيد سليمان، ج ٢، ص ٥٩١، و"ناصر الدين" في زامبور، ص ٤١٦.
 (٢) "مجد الدولة" في أحمد السعيد سليمان، ج ٢، ص ٥٩٢.

١٠٥٣	٤٤٤	١٤- قوام الدولة طغرل
١٠٥٣	٤٤٤	١٥- جمال الدولة (١) فرخ زاد
١٠٥٩	٤٥١	١٦- ظهير الدولة ابراهيم
١٠٩٩	٤٩٢	١٧- علاء الدولة ابو سعد مسعود ٣
١١١٥	٥٠٨	١٨- كمال الدولة شيرزاد
١١١٥	٥٠٩	١٩- سلطان الدولة ارسلان شاه
١١١٨	٥١٢	٢٠- يمين الدولة بهرام شاه
١١٥٢	٥٤٧	٢١- معز الدولة خسرو شاه
١١٨٦-١١٦٠	٥٨٢-٥٥٥	٢٢- تاج الدولة خسرو ملك

٥ ناصر الدولة سيكتيگين

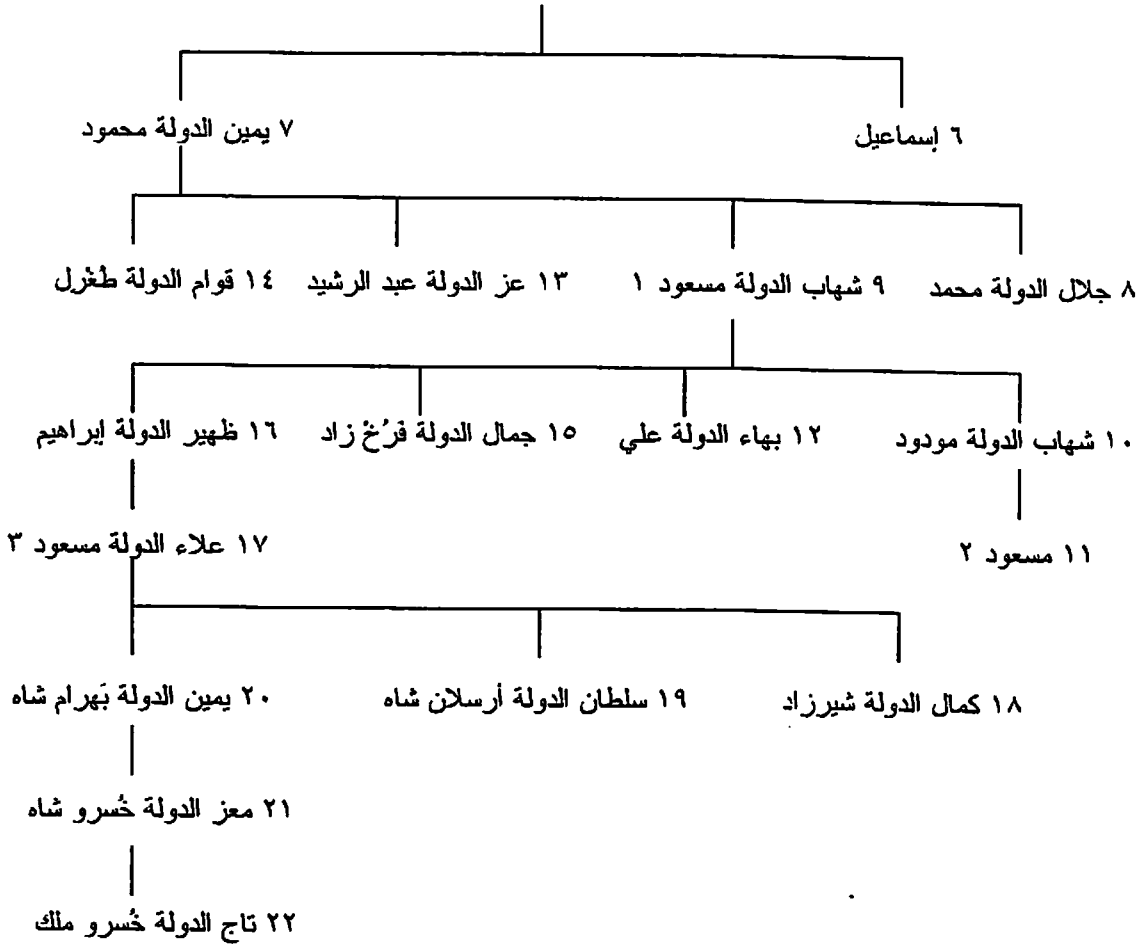

ب- الغوريون (Ghurid Dyn.) في الغور (Ghur) و غزنة (Ghazna) (ح ٤٩٣-٦١٢هـ/ح ١١٠٠-١٢١٥):

١١٠٠ ح	ح ٤٩٣ هـ	١- عز الدين حسين ١
١١٤٦	٥٤٠	٢- سيف الدين سوري
١١٤٩	٥٤٤	٣- بهاء الدين سام ١
١١٤٩	٥٤٤	٤- علاء الدين حسين ٢ جهانسوز
١١٦١	٥٥٦	٥- سيف الدين محمد ١
١٢٠٣-١١٦٣	٥٩٩-٥٥٨	٦- غياث الدين محمد ٢ (في الغور)

(1) 'سيف الدولة' في أحمد السعيد سليمان، نفس المكان.

١٢٠٦-١١٧٣	٦٠٢-٥٦٩	٧- شهاب الدين محمد ٣ (في غزنة)
١٢٠٦	٦٠٢	٨- غياث الدين محمود
١٢١٢	٦٠٩	٩- بهاء الدين سام ٢
١٢١٣	٦١٠	١٠- علاء الدين أُنسيز ^(١)
١٢١٥-١٢١٤	٦١٢-٦١١	١١- علاء الدين محمد ٤ ^(٢)

ج- الغوريون في باميان (Bamiyan) (٥٤٠-٦١٢هـ/١١٤٥-١٢١٥):

١١٤٥	٥٤٠ هـ	١- فخر الدين مسعود
١١٦٣	٥٥٨	٢- شمس الدين محمد
١١٩٢	٥٨٨	٣- بهاء الدين سام
١٢١٥-١٢٠٦	٦١٢-٦٠٢	٤- جلال الدين علي

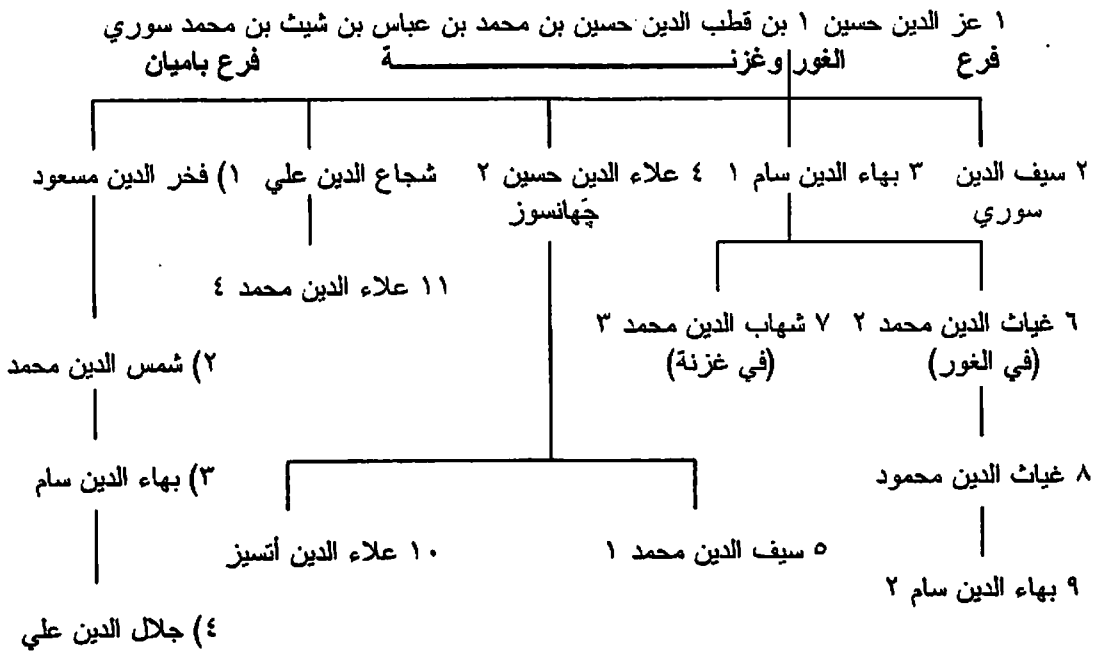

١: أرقام الغوريين في الغور و غزنة (١): أرقام الغوريين في باميان

د- أسرة كرت (Kart Dyn.) في هراة (Herat) (٦٤٣-٧٩١هـ/١٢٤٥-١٣٨٩):

١٢٨٥-١٢٤٥	٦٨٤-٦٤٣ هـ	١- شمس الدين ١ محمد
١٢٨٣-١٢٧٨	٦٨٢-٦٧٧	٢- ركن الدين
١٢٨٥	٦٨٤	٣- فخر الدين
١٣٠٨	٧٠٨	٤- غياث الدين
١٣٢٨	٧٢٩	٥- شمس الدين ٢
١٣٢٩	٧٣٠	٦- حافظ
١٣٣١	٧٣٢	٧- معز الدين حسين
١٣٨٩-١٣٧٠	٧٩١-٧٧٢	٨- غياث الدين بير علي

(١) "أُنسوز" في كل من أحمد السعيد سليمان، ج٢، في الصفحة المقابلة لص ٥٩٦، وزامباور، ص ٤١٩.

(٢) قارن هذه القائمة بقائمة كل من زامباور، نفس المكان؛ وبوزورث، ص ٢٥٢.

١ شمس الدين ١ محمد بن ركن الدين أبو بكر بن عثمان

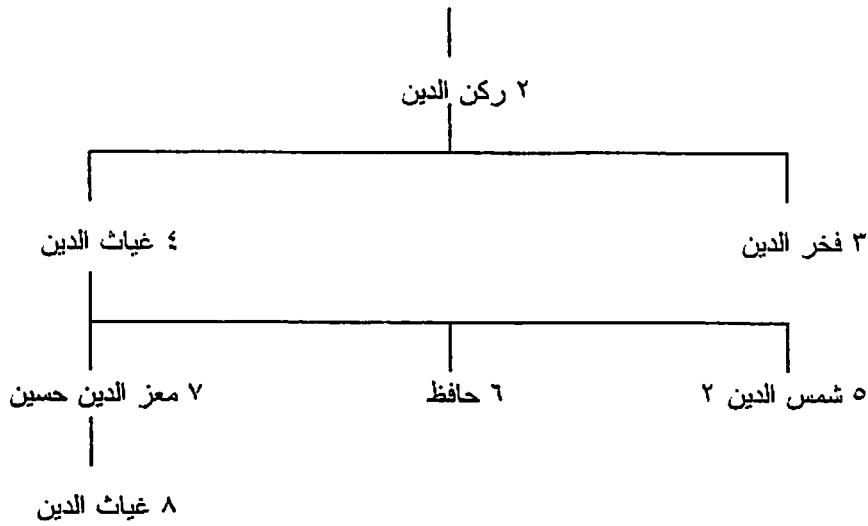

هـ- أمراء أفغانستان الدرانيون (Durrani Amirs) [الأبداليون] (١١٦٠-١٢٥٨هـ/١٧٤٧-١٨٤٢):

١٧٤٧	١١٦٠ هـ	١- أحمد شاه دراني
١٧٧٣	١١٨٧	٢- تيمور شاه
١٧٩٣	١٢٠٧	٣- زمان شاه (١)
١٨٠٣-١٨٠٠	١٢١٨-١٢١٥	٤- محمود شاه (في كابل)
١٨٠٩-١٨٠٠	١٢٢٤-١٢١٥	٥- شاه شجاع ^(١) (١) (في بيشاور، وفي كابل في ١٨٠٣)
١٨٢٩-١٨٠٩	١٢٤٥-١٢٢٤	محمود شاه (٢) (في هراة، وفي كابل حتى ١٨١٨)
١٨١٩-١٨١٨	١٢٣٤-١٢٣٣	٦- علي شاه ^(١) (في كابل)
١٨٤٢	١٢٥٨	٧- فتح جنگ ^(٢)

١ أحمد شام دراني بن محمد زمان خان سدوزاي

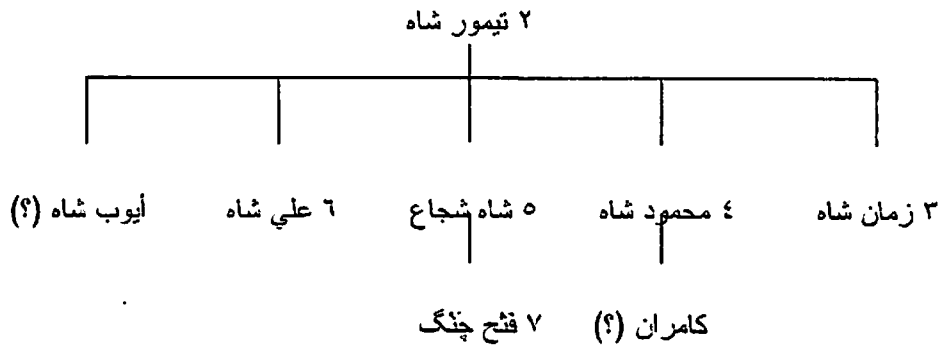

(١) "العبدلي" في زامباور، ص ٤٤٧، وهذا خطأ. انظر المعجم الألفبائي مادتي "الأبداليون" و"العبدلي".

(٢) "شجاع الملك" في كل من أحمد السعيد سليمان، ج ٢، ص ٤٦٥٩ وزامباور، نفس المكان.

(٣) "سلطان علي" في أحمد السعيد سليمان، نفس المكان.

(٤) يضيف أحمد السعيد سليمان، نفس المكان، إلي هذه القائمة كل من "أيوب شاه" (في بيشاور وكشمير وبابل)، و"كامران" (في هراة).

و- أمراء أفغانستان وملوكها الباركة زائيون (Barakzai Amirs and Kings) (١٢٣٤-١٣٩٣هـ/١٨١٩-١٩٧٣):

١٨٣٩-١٨١٩	١٢٣٤-١٢٥٥ هـ	١- دوست محمد خان (١) (في غزنة، وفي كابل في ١٨٢٦)
١٨٤٢	١٢٥٨	دوست محمد خان (٢)
١٨٦٣	١٢٨٠	٢- شير علي خان (١)
١٨٦٦	١٢٨٣	٣- أفضل خان ^(١)
١٨٦٧	١٢٨٤	شير علي خان (٢)
١٨٧٩	١٢٩٦	٤- محمد يعقوب خان
١٨٨٠	١٢٩٧	٥- عبد الرحمن خان
١٩٠١	١٣١٩	٦- حبيب الله خان
١٩١٩	١٣٣٧	٧- أمان الله خان (ملك في ١٩٢٦)
١٩٢٩	١٣٤٨	٨- محمد نادر شاه
١٩٧٣-١٩٣٣	١٣٥٢-١٣٩٣	٩- محمد ظاهر شاه

پاینده خان بن جمال خان بارک زائي

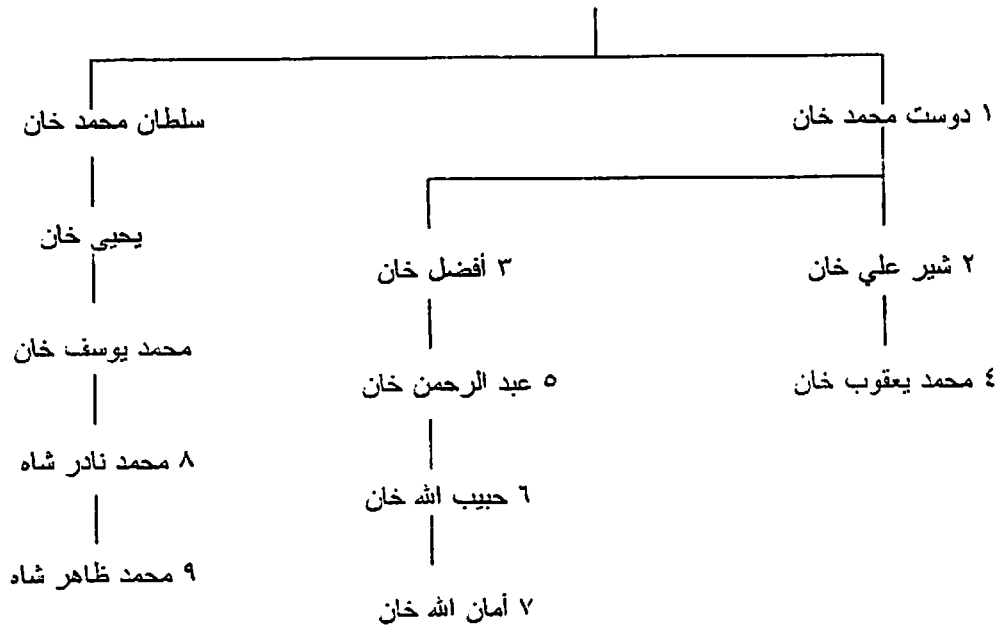

(1) لم يذكره أحمد السعيد سليمان، ج ٢، ص ٦٥٩. وقارن هذه القائمة بقائمة زامباور، ص ٤٤٧.

١٩٨- حكام ما وراء النهر و تركستان (Transoxania - Turkestan):

١- القرا- خانات (Qara - Khanid Dyn.) [الإيلىك خانات أو آل أفراسياب]^(١) الكبار (ح ٣١٥-٤٢٣هـ/ح ٩٢٧-١٠٣٢)^(٢):

٩٢٧ ح	ح ٣١٥ هـ	١- عبد الكريم ستوق بُغراخان
٩٩٢-٩٥٥	٣٨٢-٣٤٤	٢- شمس الدولة موسى بن ستوق
٩٩٢-؟	٣٨٣-؟	٣- شهاب الدولة أبو موسى هارون بُغراخان
٩٩٨-؟	٣٨٨-؟	٤- أرسلان علي بن موسى
١٠١٢-٩٩٠	٤٠٣-٣٨٠	٥- أبو الحسين نصر ١ بن علي
١٠١٦-٩٩٣	٤٠٨-٣٨٣	٦- أبو نصر أحمد بن علي
١٠٢٤-١٠٠٣	٤١٥-٣٩٣	٧- أبو منصور محمد بن علي
١٠٣٢-١٠٠٥	٤٢٣-٣٩٥	٨- يوسف قدر خان بن هارون بُغراخان

ب- القرا- خانات في الغرب (بخاري) (٤١١-٦٠٨هـ/١٠٢٠-١٢١١):

١٠٥٥-١٠٢٠	٤١١-٤٤٧هـ	١- عين الدولة محمد بن نصر ١
١٠٣٤-١٠٢٠	٤٢٥-٤١١	٢- علي تگين بن الحسن
١٠٤٢-١٠٣٤	٤٣٣-٤٢٥	٣- يوسف بن علي تگين
١٠٦٨-١٠٤٣	٤٦٠-٤٣١	٤- أبو إسحاق إبراهيم [يوري] بن نصر
١٠٨٠-١٠٦٨	٤٧٢-٤٦٠	٥- شمس الملك نصر خان ٢ بن إبراهيم
١٨٠	٤٧٣-٤٧٢	٦- خضر خان بن إبراهيم
١٠٩٥-١٠٨٠	٤٨٨-٤٧٣	٧- أحمد خان بن خضر خان
١٠٩٧-١٠٩٥	٤٩٠-٤٨٨	٨- مسعود ١
١٠٩٧	٤٩٠	٩- سليمان
١٠٩٩-١٠٩٧	٤٩٢-٤٩٠	١٠- محمود تگين بن إبراهيم
١١٠٢-١٠٩٩	٤٩٥-٤٩٢	١١- هارون خان
١١٢٩-١١٠٢	٥٢٣-٤٩٥	١٢- محمد ٢ أرسلان خان بن سليمان
١١٢٩	٥٢٣	١٣- نصر خان ٣ بن محمد أرسلان خان
١١٣٠-١١٢٩	٥٢٤-٥٢٣	١٤- أحمد قدر خان بن محمد أرسلان خان
١١٣٢-١١٣٠	٥٢٦-٥٢٤	١٥- أبو المعالي حسن تگين قلیج بن علي بن عبد المؤمن
١١٣٢	٥٢٦	١٦- إبراهيم خان
١١٤١-١١٣٢	٥٣٦-٥٢٦	١٧- محمود خان ٢ بن الحسين
١١٦٣-١١٣٢	٥٥٨-٥٢٦	١٨- محمود خان ٣ بن محمد أرسلان خان
		القرا خانات المتنافسون في الغرب:
١١٥٦-١١٤١	٥٥١-٥٣٦	١٩- إبراهيم ٣ تمغاچ بن محمد أرسلان خان
١١٦١-١١٥٦	٥٥٦-٥٥١	٢٠- علي جفري خان
١١٧١-١١٦١	٥٧٤-٥٥٦	٢١- ركن الدين مسعود قلیج تمغاچ خان
١٢٠٣-١١٧٨	٥٥٩-٥٧٤	٢٢- نصر الدين إبراهيم ٤ كوج أرسلان خان
١١٨٢-١١٧٧	٥٧٨-٥٧٣	٢٣- معز الدين شاه قلیج خاني
١١٨٣-١١٨٢	٥٧٨	٢٤- جلال الدين محمد بن نصر
١٢١٠-١٢٠٣	٦٠٧-٥٩٩	٢٥- عثمان خان بن إبراهيم (ابن ٢٢)

(١) ويطلق عليهم أيضا لقب "خانات تركستان".

(٢) استبدلنا هنا هذه القائمة والقائمة التالية التي وضعها المؤلف بقائمتين وضعها د. عاطف منصور بناء على العملة، كما أضفنا قائمة أخرى للقرا- خانات في الشرق في نهاية هذا الرقم وضعها د. عاطف منصور أيضا.

١٢١١-١٢٠٥	٦٠٨-٦٠١	٢٦- جلال الدنيا والدين ألغ قدر خان
-----------	---------	------------------------------------

انظر شجرة نسبهم فيما يلي.

ج- القرا- خيطاي (Qara - Khitai Dyn.) (أسرة لياو الغربية Western Liao في الصين) (١١٢٤-١٢١٨):

١١٢٤	١- ده- تسونغ (يه- لو دا- شي)
١١٤٤	٢- جان- تيان خو (ملكة)
١١٥١	٣- رن- تسونغ
١١٦٣	٤- تشينغ- تيان خو (ملكة)
١١٧٨	٥- موه- جو
١٢١٨-١٢١١	٦- قُطُق خان نايمان

عن شجرة نسبهم انظر شجرة نسب أسرة لياو الغربية (القرا- خيطاي) في تركستان، وأسرة لياو (الختن) في الصين.

د- بنو چغتاي (Chaghatai Dyn.) [الخانات] (٦٢٤-٨٠٠هـ/١٢٢٧-١٣٩٧):

١٢٢٧	٦٢٤ هـ	١- چغتاي بن چنگيز خان
١٢٤٢	٦٣٩	٢- قرا هولانغو (١)
١٢٤٧	٦٤٥	٣- يسو منگو
١٢٥٢	٦٥٠	قرا هولانغو (٢)
١٢٥٢	٦٥٠	٤- أوركنة خاتون (ملكة)
١٢٦١	٦٥٩	٥- أَلغو ^(١)
١٢٦٦	٦٦٤	٦- مبارك شاه
١٢٦٦	٦٦٤	٧- براق
١٢٧١	٦٧٠	٨- نيگبای
١٢٧٢	٦٧٠	٩- توقا تيمور
١٢٨٢	٦٨٠	١٠- دُورَا
١٣٠٦	٧٠٦	١١- قونچيق
١٣٠٨	٧٠٨	١٢- تاليقو
١٣٠٩	٧٠٩	١٣- كيك (١)
١٣٠٩	٧٠٩	١٤- ايسن بوقا ^(١)
١٣١٨	٧١٨	كيك (٢)
١٣٢٦	٧٢٦	١٥- ايلچي- گداي
١٣٢٦	٧٢٦	١٦- دُورَا تيمور
١٣٢٦	٧٢٦	١٧- علاء الدين ترما شيرين
١٣٣٤	٧٣٤	١٨- چنگشي ^(١)
١٣٣٤	٧٣٥	١٩- بوزان ^(٤)
١٣٣٨	٧٣٩	٢٠- يسن ^(٥) تيمور
١٣٤٢	٧٤٣	٢١- محمد
١٣٤٣	٧٤٤	٢٢- قازان

(١) "الكو في زامباور، ص ٣٧٠.

(٢) "بوغا" في كل من أحمد السعيد سليمان، ج٢، ص ٥٠٨؛ وزامباور، نفس المكان.

(٣) "چنگشي" في أحمد السعيد سليمان، ج٢، ص ٥٠٩؛ و"چنگش" فيبوزورث، ص ٢٠٦.

(٤) "بوزون" في كل من أحمد السعيد سليمان، نفس المكان؛ وزامباور، نفس المكان.

(٥) "ايسن" في كل من أحمد السعيد سليمان، نفس المكان؛ وزامباور، نفس المكان.

١٣٤٦	٧٤٧	٢٣- دانشمنجي ^(١)
١٣٤٨	٧٤٩	٢٤- بويان [أو بويان] قلى
١٣٥٩	٧٦٠	٢٥- شاد تيمور
١٣٦٣-١٣٥٩	٧٦٤-٧٦٠	٢٦- نُغلق ^(٢) تيمور
١٣٦٩	٧٧١-٧٧٠	٢٧- سيور غتمش*
-----	-----	----- [سيطرة تيمور]
١٣٩٧-١٣٨٨	٨٠٠-٧٩٠	٢٨- محمود*

هـ- بنو چغتاي في زونجاريا (Zungaria) (٧٤٨-٧٩٧٩هـ/١٣٤٧-١٥٧١):

١٣٤٧	٧٤٨ هـ	١- نُغلق تيمور
١٣٦٣	٧٦٥	٢- ابياس خواجه
١٣٩٢-١٣٦٨	٧٨٥-٧٧٠	٣- قمر الدين (حاكم كَشغَر)
١٣٩٩-١٣٨٩	٨٠٢-٧٩١	٤- خضر خواجه
١٣٩٩	٨٠٢	٥- شمس اجهان
١٤٠٨	٨١١	٦- محمد خان
١٤١٥	٨١٨	٧- نقش اجهان
١٤١٨	٨٢١	٨- اويس خان (١)
١٤٢١	٨٢٤	٩- شير محمد
١٤٢٥	٨٢٩	اويس خان (٢)
١٤٢٩	٨٣٣	١٠- اسين بوقا ^(٣)
١٤٦٢	٨٦٧	١١- يونس خان
١٤٨٧	٨٩٢	١٢- محمود خان
١٥٤٣-١٥٠٨	٩٥٠-٩١٤	١٣- منصور خان
١٥٣٣-١٥١٤	٩٤٠-٩٢٠	١٤- سعيد خان ^(٤)
١٥٧١-١٥٣٣	٩٧٩-٩٤٠	١٥- عبد الرشيد

- (1) 'دانشمندجة' في كل من أحمد السعيد سليمان، نفس المكان؛ وزامباور، نفس المكان.
(2) 'توقلق' في كل من أحمد السعيد سليمان، نفس المكان؛ وزامباور، نفس المكان.
(3) 'بوغا' في كل من أحمد السعيد سليمان، ج ٢، ص ٥٠٨؛ وزامباور، ص ٣٧٠.
(4) 'سيد خان' في كل من أحمد السعيد سليمان، ج ٢، ص ٥١٠؛ وزامباور، ص ٣٧١-٤٠٥.

بنو چغتاي، الخانات وحكام زونجاريا
الخانات

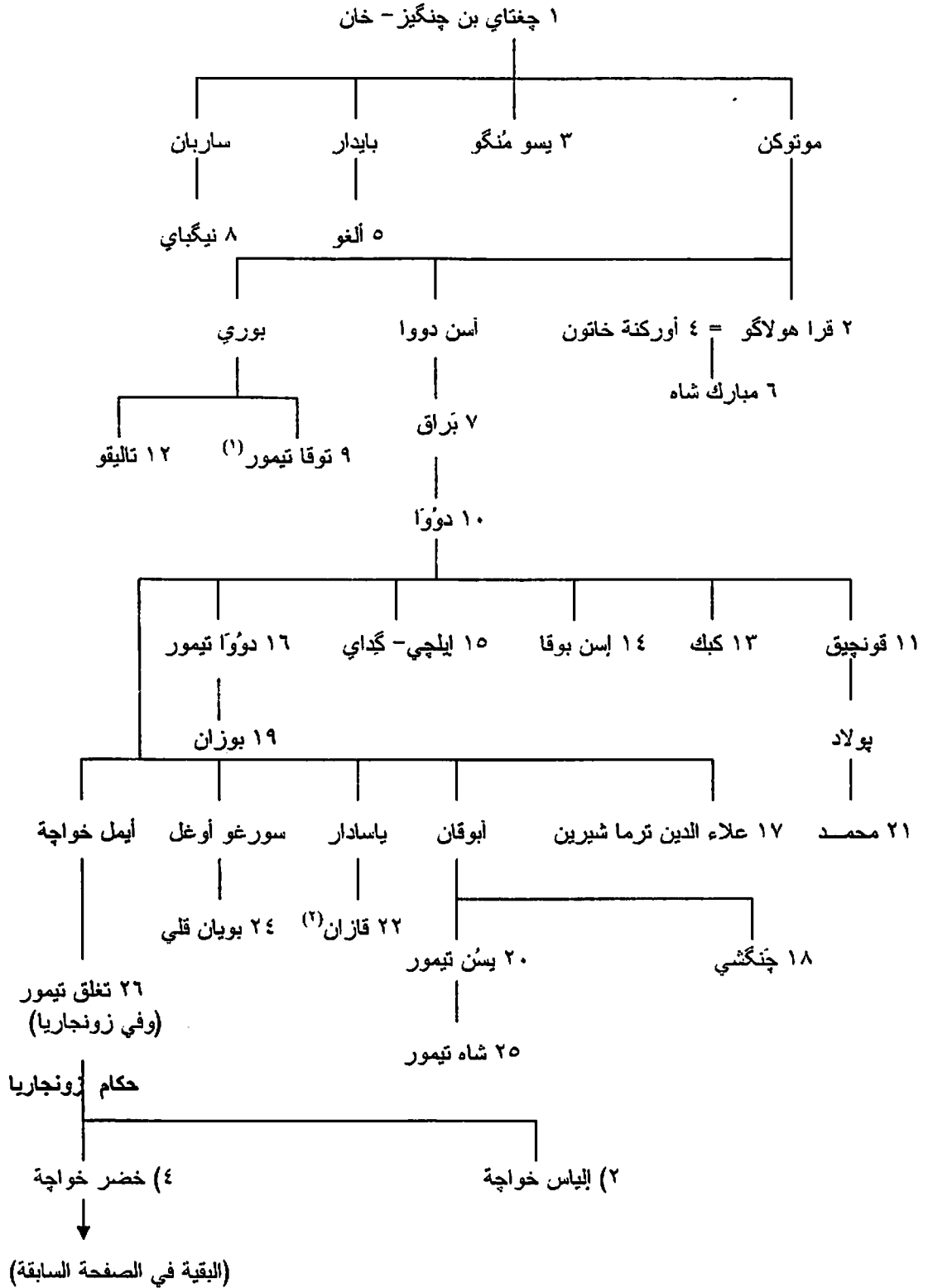

(1) هو حفيد "بوري" في أحمد السعيد سليمان، ج ٢، ص ٥١٢؛ وزامباور، ص ٥٧٢.
(2) هو حفيد أعلى ل توقا تيمور" في أحمد السعيد سليمان، نفس المكان

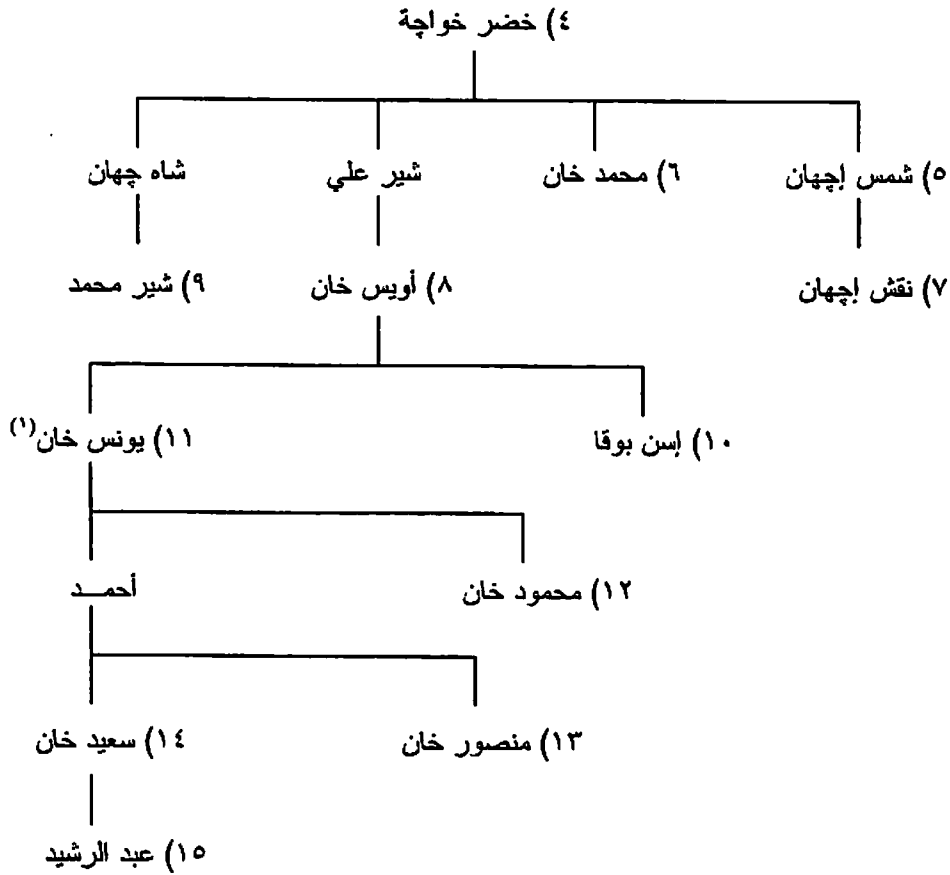

١: أرقام الخانات (١): أرقام حكام زونجاريا

و- بنو دوغلات (Dughlat Dyn.) في كشنغر (Kashgar) (٧٧٠-٩٤٠هـ/١٣٦٨-١٥٣٣):

١٣٦٨	٧٧٠ هـ	١- قمر الدين
١٤٢٠ ح	٨٢٣-٧٩٥	٢- خُدايُداد
١٤٣٣	٨٣٧	٣- سيد علي
١٤٥٧	٨٦٢	٤- سانيز ميرزا
١٤٦٤	٨٦٩	٥- محمد حيدر
١٥٠٨-١٤٨٠	٩١٤-٨٨٥	٦- محمد حسين (في كشنغر)
١٥١٤-١٤٨٠	٩٢٠-٨٨٥	٧- أبو بكر ميرزا (في يارقند)
١٥٣٣-١٥٠٨	٩٤٠-٩١٤	٨- سيد محمد ميرزا (في كشنغر)

(1) هو حفيد "اويس" في زامباور، ص ٤٠٦.

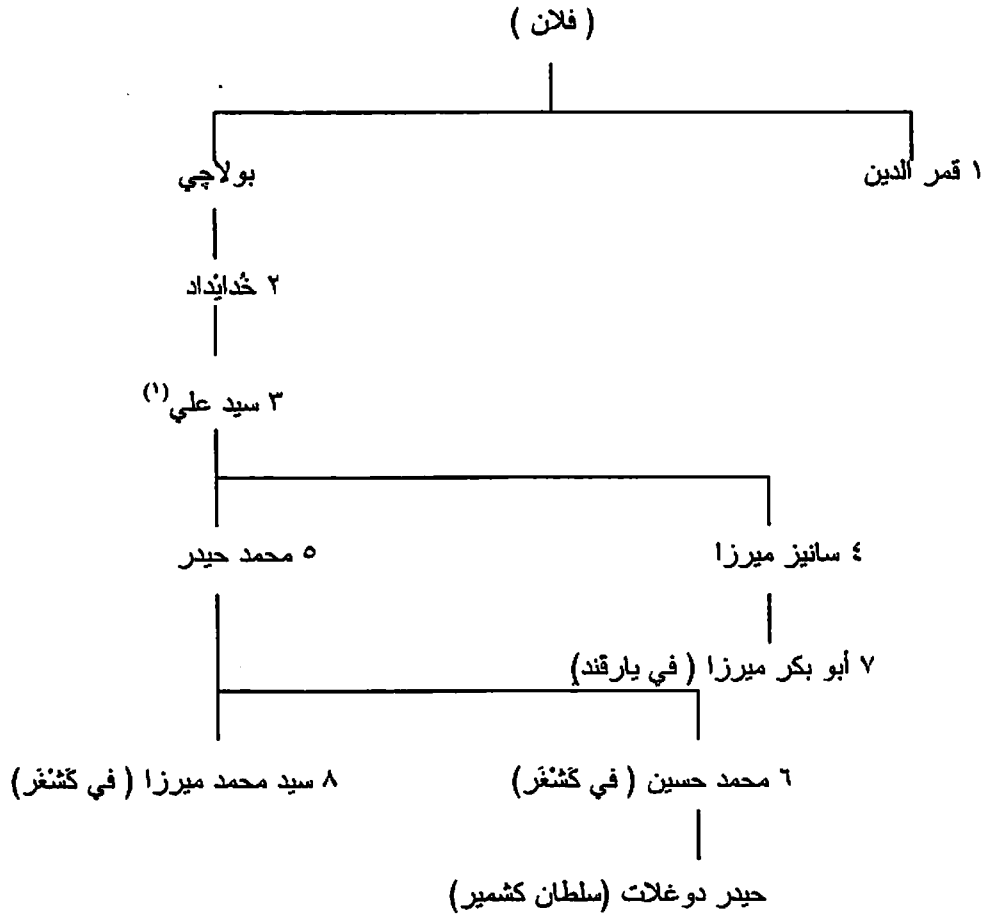

ز- التيموريون (Timurid Dyn.) (٧٧١-٩٣٧هـ/١٣٧٠-١٥٣٠):

١٤٠٥-١٣٧٠	٨٠٧-٧٧١	١- قطب الدين تيمور [كوركان]
١٤٠٩-١٤٠٤	٨١١-٨٠٦	٢- جلال الدين ميארن شاه (في غرب ايران)
١٤١٤-١٤٠٥	٨١٧-٨٠٧	٣- خليل سلطان (في شرق ايران وتركستان حتى ٨١٢/١٤٠٩، وفي غرب ايران حتى ١٤١٥)
١٤٤٧-١٤٠٥	٨٥١-٨٠٧	٤- شاه رُخ (في خراسان وتركستان في ١٤٠٩، وفي غرب ايران في ١٤١٥)
١٤١٤	٨١٧	٥- عيال (في غرب ايران)
١٤١٥-١٤١٤	٨١٨-٨١٧	٦- ايلنكر (في غرب ايران)
١٤٤٩-١٤٤٧	٨٥٣-٨٥٠	٧- علاء الدولة اولوغ بك
١٤٥٠-١٤٤٩	٨٥٤-٨٥٣	٨- ركن الدين عبد اللطيف (في تركستان)
١٤٥٧-١٤٤٩	٨٦٢-٨٥٣	٩- بابر (في خراسان)
١٤٥١-١٤٥٠	٨٥٥-٨٥٤	١٠- عبد الله ميرزا (في تركستان)
١٤٦٩-١٤٥١	٨٧٤-٨٥٥	١١- ابو سعيد (في تركستان، وفي خراسان في ١٤٥٩)
١٤٥٩-١٤٥٧	٨٦٤-٨٦٢	١٢- محمود (في خراسان)
١٤٩٤-١٤٦٥	٩٠٠-٨٧٠	١٣- عمر شيخ (في قرغانة)
١٤٩٤-١٤٦٩	٩٠٠-٨٧٤	١٤- احمد (في تركستان)
١٤٧٠-١٤٦٩	٨٧٥-٨٧٤	١٥- يادگار محمد (في خراسان)
١٥٠٦-١٤٧٠	٩١٢-٨٧٥	١٦- ابو الغازي حسين بايقرا (في خراسان)

(1) هو حفيد 'خداياد' عند احمد السعيد سليمان، ج ٢، ٦٢٢.

١٤٩٥-١٤٩٤	٩٠١-٩٠٠	١٧- محمود (في تركستان)
١٤٩٧-١٤٩٥	٩٠٣-٩٠١	١٨- بايسنقر (في تركستان)
١٥٠٠-١٤٩٨	٩٠٦-٩٠٤	١٩- علي ميرزا (في تركستان)
١٥٠٦	٩٠٦	٢٠- بديع الزمان (في خراسان)
(١٥٣٠)-١٤٩٤	(٩٣٧)-٩٠٠	٢١- محمد بابر (في فرغانة حتى ١٥٠١، وفي كابل في ١٥٠٤، وامبراطور المغول في الهند في ١٥٢٦) ^(١)

١ تيمور كوركان [لنك]

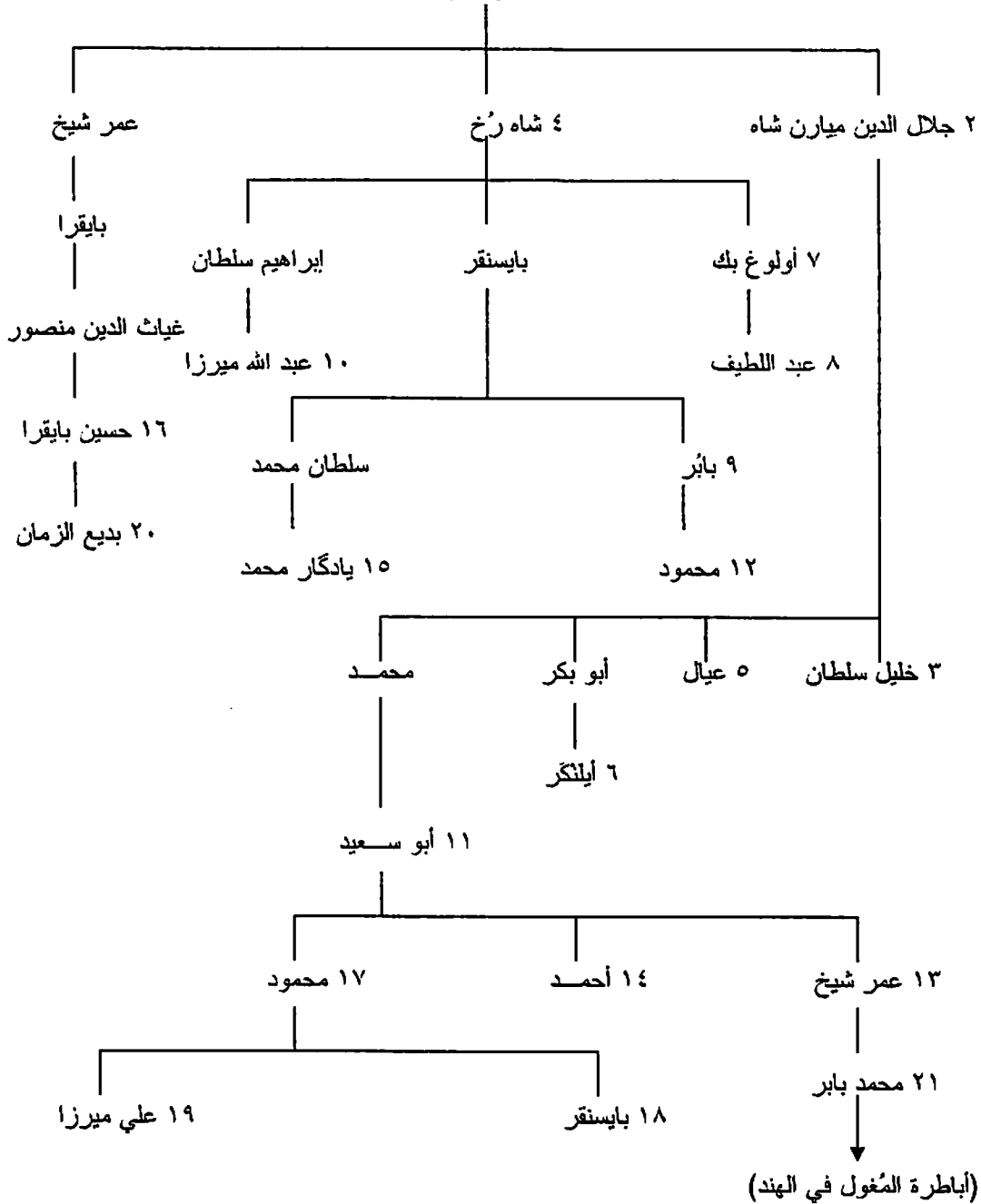

(١) قارن هذه القائمة بقائمة كل من: أحمد السعيد سليمان، ج ٢، ص ٥٦٢؛ وزامبور، ص ٤٠١-٤٠٣.

ح- الشيبانيون (Shaibanid Dyn.) في سمرقند (٩٠٥-١٠٠٧هـ/١٥٠٠-١٥٩٨):

١٥٠٠	٩٠٥ هـ	١- أبو الفتح محمد شيباني
١٥١٠	٩١٦	٢- أبو منصور كوچكونچو
١٥٣١	٩٣٧	٣- مظفر الدين أبو سعيد
١٥٣٤	٩٤٠	٤- أبو الغازي عبيد الله
١٥٣٩	٩٤٦	٥- عبد الله ١
١٥٤٠	٩٤٧	٦- عبد اللطيف
١٥٥٢	٩٥٩	٧- نوروز أحمد
١٥٥٦	٩٦٣	٨- پير محمد ١
١٥٦١	٩٦٨	٩- إسكندر
١٥٨٣	٩٩١	١٠- عبد الله ٢
١٥٩٨	١٠٠٦	١١- عبد المؤمن
١٥٩٨	١٠٠٧	١٢- پير محمد ٢

عن شجرة نسبهم انظر شجرة نسب الشيبانيين والجانين والحيريين الممجة فيما يلي.

ط- الجانيون (Janid Dyn.) (١٠٠٧-١٢٠٠هـ/١٥٩٨-١٧٨٥):

١٦٠٥-١٥٩٨	١٠١٤-١٠٠٧	١- باقي محمد (في بخاري)
١٦٠٨-١٥٩٨	١٠١٧-١٠٠٧	٢- ولي محمد (في بلخ، وفي بخاري في ١٦٠٥)
١٦٥٠-١٦٠٨	١٠٦٠-١٠١٧	٣- إمام قلي
١٦٥١-١٦٤٠	١٠٦١-١٠٥٠	٤- نادر محمد
١٦٨٠-١٦٤٧	١٠٩١-١٠٥٧	٥- عبد العزيز
١٧٠٢-١٦٥٧	١١١٤-١٠٦٨	٦- سُبْحان قلي (في بلخ، وفي بخاري في ١٦٨٠)
١٧٠٧-١٧٠٢	١١١٩-١١١٤	٧- مكيم خان (في بلخ)
١٧٠٥-١٧٠٢	١١١٧-١١١٤	٨- عبيد الله ١ (في بخاري)
١٧٤٧-١٧٠٥	١١٦٠-١١١٧	٩- أبو الفيض
١٧٤٧	١١٦٠	١٠- عبد المؤمن
١٧٥١	١١٦٥	١١- عبيد الله ٢
١٧٥٣	١١٦٧	١٢- محمد رحيم
١٧٨٥-١٧٥٨	١٢٠٠-١١٧٢	١٣- أبو الغازي

عن شجرة نسبهم انظر شجرة نسب الشيبانيين والجانين والحيريين الممجة فيما يلي.

ي- الحيريون (Haidarid Dyn.) [المنغيت] في بخاري (Bukhara) (١٢٠٠-١٣٣٨هـ/١٧٨٥-١٩٢٠):

١٧٨٥	١٢٠٠ هـ	١- مير معصوم شاه مراد
١٨٠٠	١٢١٥	٢- حيدر ثوره
١٨٢٦	١٢٤٢	٣- حسين
١٨٢٦	١٢٤٢	٤- عمر
١٨٢٧	١٢٤٢	٥- نصر الله
١٨٦٠	١٢٧٧	٦- مظفر الدين
١٨٨٥	١٣٠٤	٧- عبد الأحد
١٩٢٠-١٩١٠	١٣٣٨-١٣٢٨	٨- عبد السعيد مير عليم

عن شجرة نسبهم انظر شجرة نسب الشيبانيين والجانين والحيريين الممجة فيما يلي.

ك- أسرة شاه رُخ (Shah - Rukhid Dyn.) خانات خوقند [أو خانات فرغانة] (ح ١١١٢-١٢٩٣هـ/ح ١٧٠٠-١٨٧٦):

١٧٠٠ ح	ح ١١١٢ هـ	١- شاه رُخ ١ بك
		٢- عبد الرحيم
		٣- عبد الكريم
		٤- إيرديني ^(١) بك
١٧٧٠	١١٨٤	٥- سليمان
١٧٧٠	١١٨٤	٦- شاه رُخ ٢
١٧٧٠	١١٨٤	٧- ناربوتا
١٨٠٠	١٢١٥	٨- عالم خان
١٨٠٩	١٢٢٤	٩- محمد عمر
١٨٢٢	١٢٣٧	١٠- محمد علي
١٨٤٠	١٢٥٦	١١- شير علي
١٨٤٥	١٢٦١	١٢- مراد
١٨٤٥	١٢٦١	١٣- خُدايار (١)
١٨٥٧	١٢٧٤	١٤- محمد مئنه
١٨٥٩	١٢٧٦	١٥- شاه مراد
١٨٦١	١٢٧٨	خُدايار (٢)
١٨٦٤	١٢٨١	١٦- محمد ^(١) سلطان
١٨٧١	١٢٨٨	خُدايار (٣)
١٨٧٦-١٨٧٥	١٢٩٣-١٢٩٢	١٧- ناصر الدين

(١) 'ايردانا' في كل من أحمد السعيد سليمان، ج٢، ص ٥٨١؛ وزامباور، ص ٤١١.

(٢) 'سيد' في كل من أحمد السعيد سليمان، نفس المكان، وزامباور، نفس المكان.

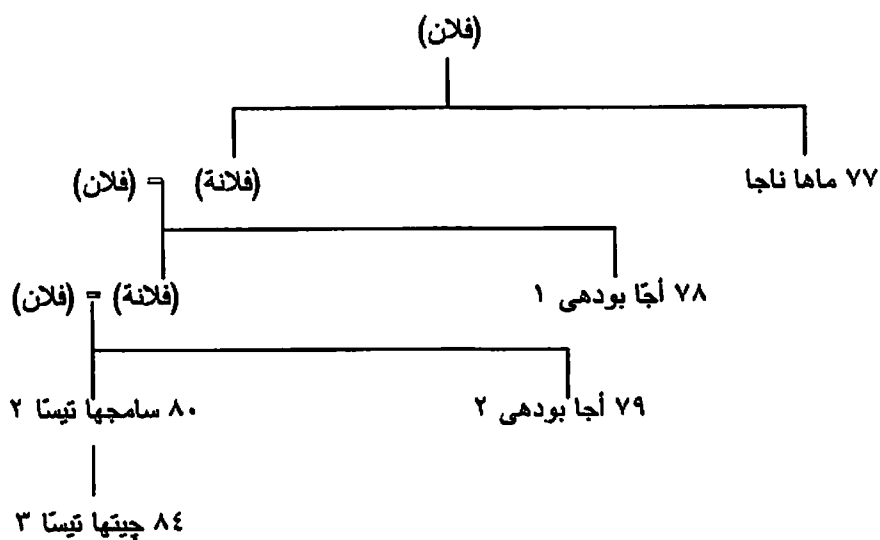
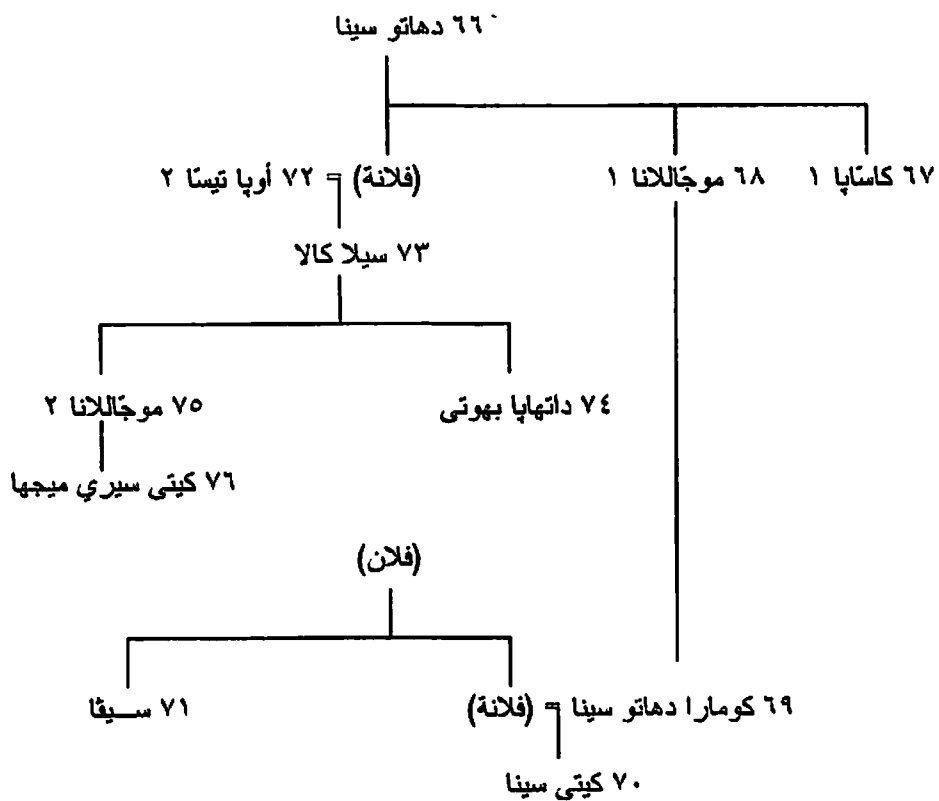

البقية في الصفحة التالية

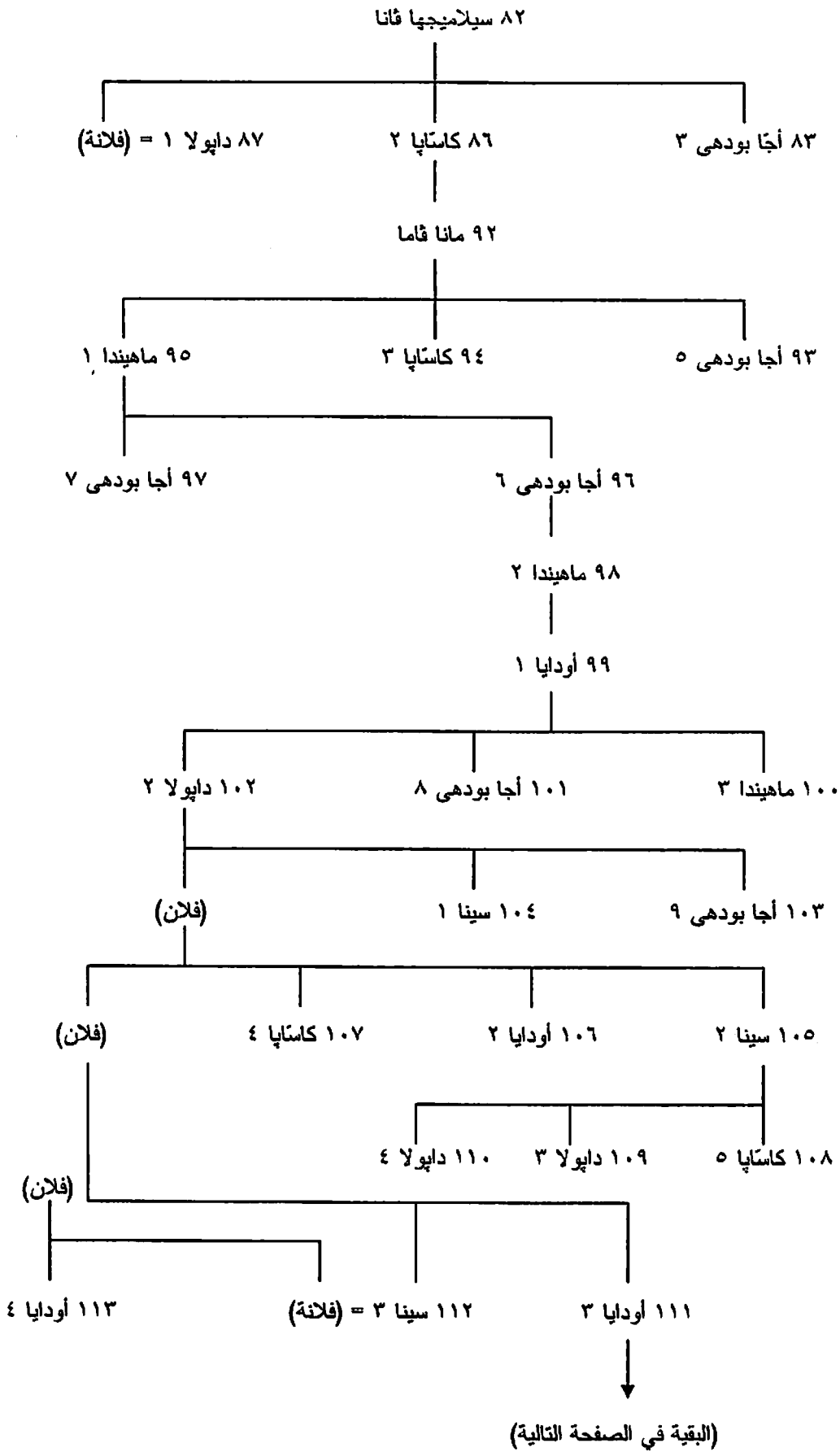

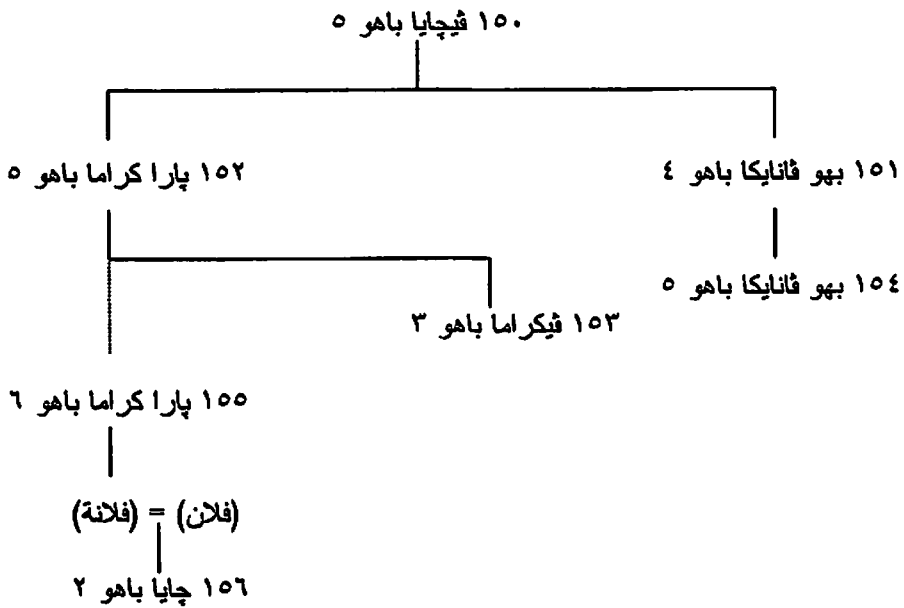
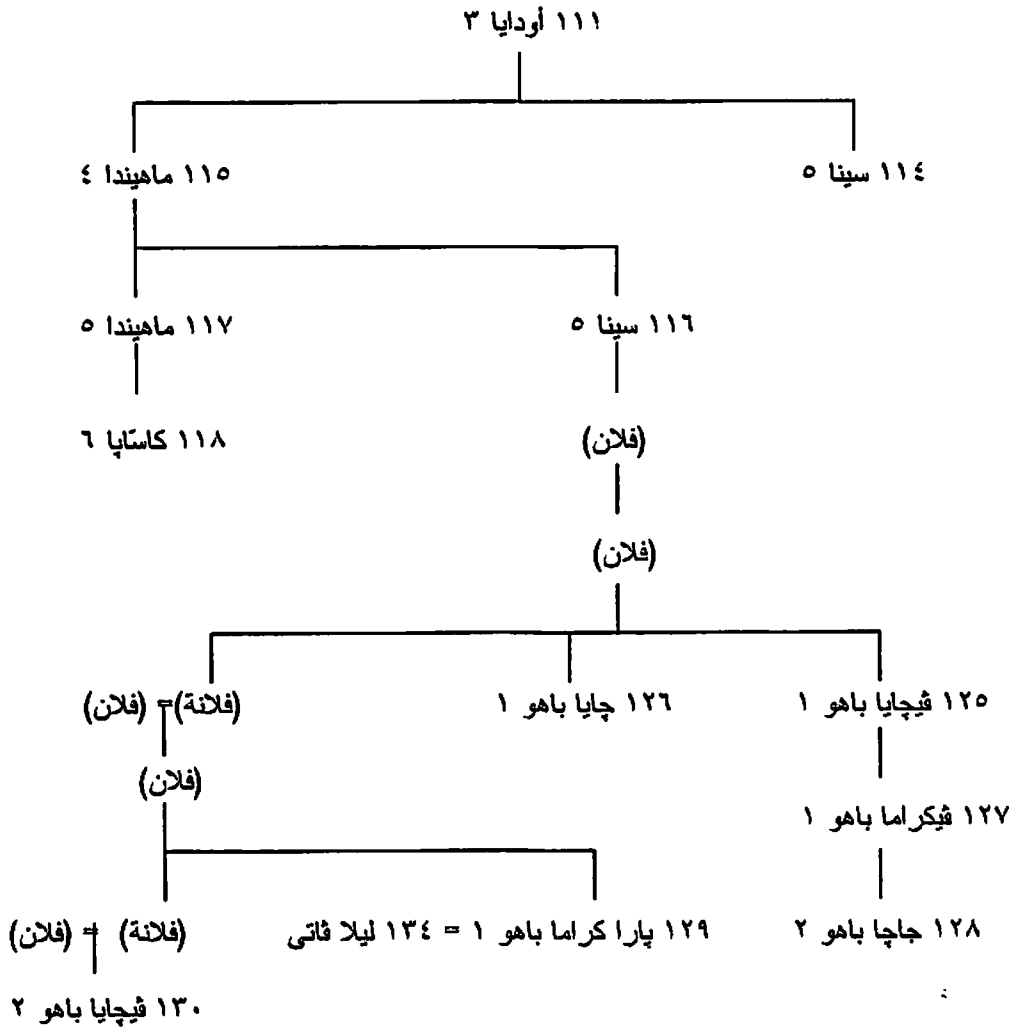

البقية في الصفحة التالية

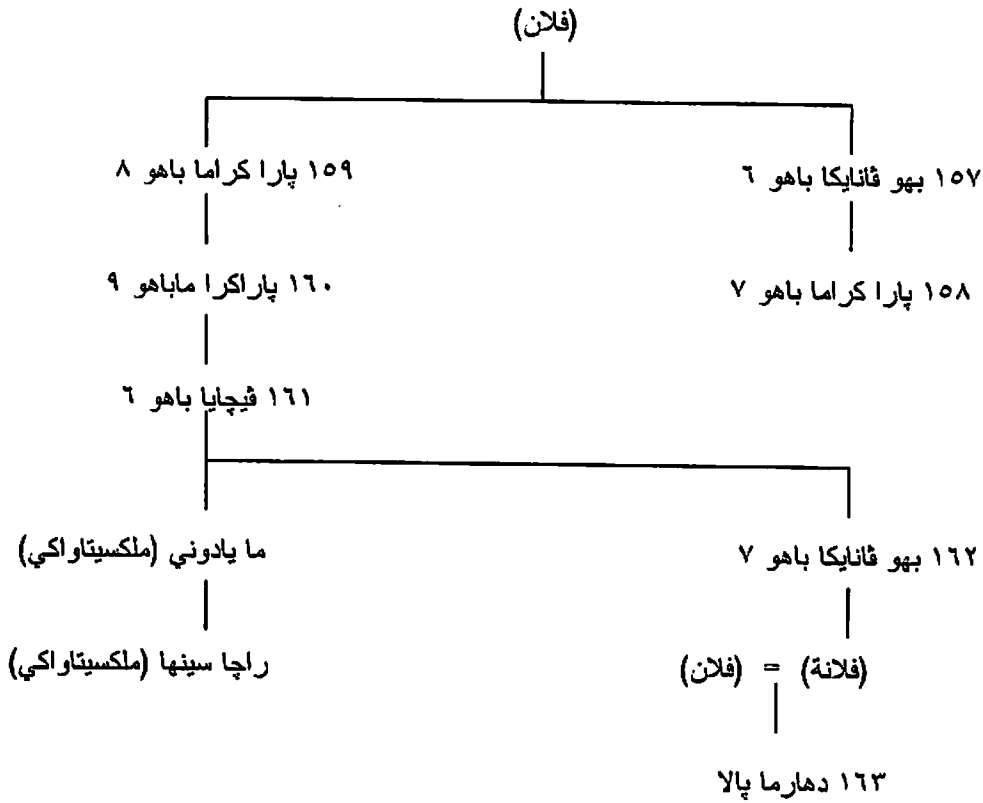

ب- ملوک جافنا (Jaffna) (۱۲۱۵-۱۶۱۵):

۱۲۱۵		۱- کالینجا سیجا راجا سیکاران ۱
۱۲۴۰	ابن ۱	۲- کولاسیکھارا پارا راجا سیکاران ۱
۱۲۵۶	ابن ۲	۳- کولوتونجا سیجا راجا سیکاران ۲
۱۲۷۹	ابن ۳	۴- ٹیکراما پارا راجا سیکاران ۲
۱۳۰۲	ابن ۴	۵- ٹاروتھیا سیجا راجا سیکاران ۳
۱۳۲۵	ابن ۵	۶- مارتھاندا پارا راجا سیکاران ۳
۱۳۴۸	ابن ۶	۷- جونا پوشانا سیجا راجا سیکاران ۴
۱۳۷۱	ابن ۷	۸- فیروتھیا پارا راجا سیکاران ۴
۱۳۸۰	ابن ۸	۹- چایا فیرا سیجا راجا سیکاران ۵
۱۴۱۰	ابن ۹	۱۰- جونا فیرا پارا راجا سیکاران ۵
۱۴۴۰	ابن ۱۰	۱۱- کانجا سوریا سیجا راجا سیکاران ۶ (۱)
۱۴۵۰		۱۲- بهو قانایکا باهو (۶ فی سیلان)
۱۴۶۷		کانجا سوریا سیجا راجا سیکاران ۶ (۲)
۱۴۷۸	ابن ۱۱	۱۳- سینجای پارا راجا سیکاران ۱
۱۵۱۹-۱۵۶۵	ابن ۱۳	۱۴- سانجیلی سیجا راجا سیکاران ۷
۱۵۶۵-۱۵۶۶	ابن ۱۴	۱۵- پوئی راجا پاندا رام پارا راجا سیکاران ۷
۱۵۶۵		۱۶- کونٹشی ناینار
۱۵۷۰		۱۷- پیریا پیلای سیجا راجا سیکاران ۹
۱۵۸۲		۱۸- پوئی راجا پاندا رام ۲
۱۵۹۱-۱۶۱۵	ابن ۱۷	۱۹- ایتھیرمانا سینجا پارا راجا سیکاران ۸

ج- ملوک سیتاواکی (Sitawake) (۱۵۲۱-۱۵۹۲):

۱۵۸۱-۱۵۲۱	۱- مایا دونی (ابن ۱۶۱ فی سیلان)
-----------	---------------------------------

١٥٩٢-١٥٨١	٢- راجا سينها (ابن ١)
-----------	-----------------------

عنهم انظر شجرة نسب ملوك سيلان فيما سبق.

د- ملوك كاتدي (Kandy) (١٨١٥-١٥٩١):

١٥٩١	١- فيمالا دهارما سوريا ١
١٦٠٤	٢- سينارات
١٦٣٥	٣- راجا سينها
١٦٨٧	٤- فيمالا دهارما سوريا ٢
١٧٠٧	٥- ناريندرا سينها
١٧٣٩	٦- سري فيچايا راجا سينها
١٧٤٧	٧- كيرني سري راجا سينها
١٧٨٢	٨- راجا دهي راجا سينها
١٨١٥-١٧٩٨	٩- سري فيكراما راجا سينها

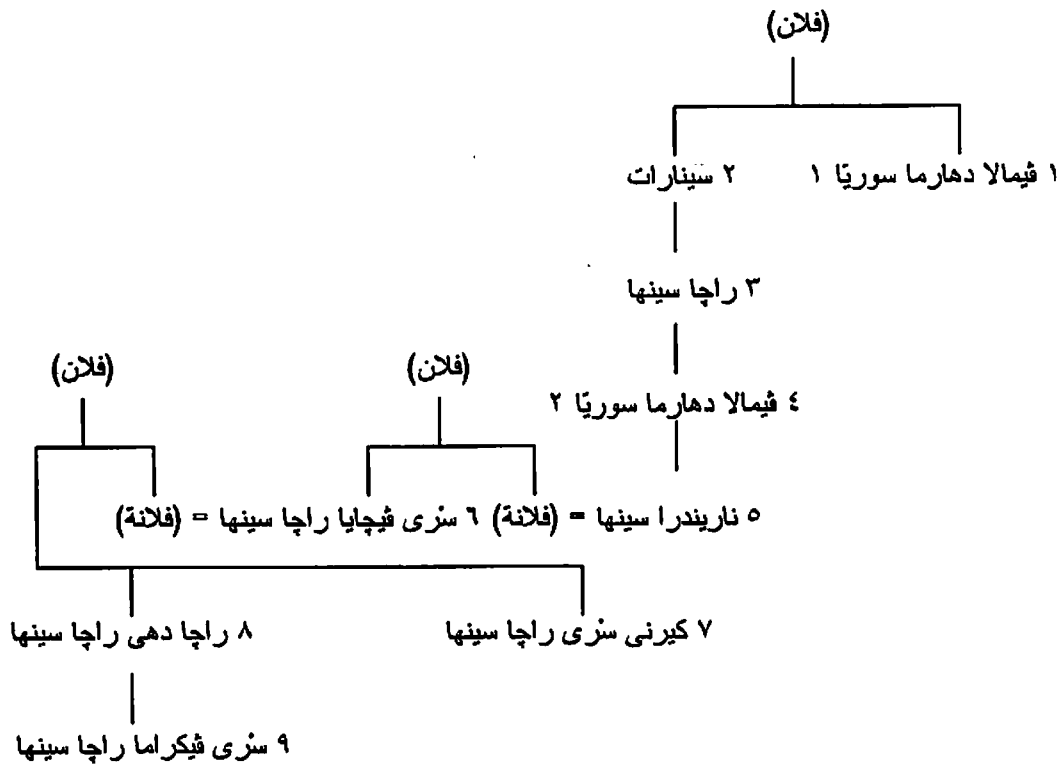

هـ- سلاطين جزر المالديف (٩٨١-١٣٨٨هـ/١٥٧٣-١٩٦٨):

أسرة أتيمو ^(١) :			
١٥٧٣	٩٨١ هـ	١	محمد نُكرْفان العالم بن حسين نُكرْفان
١٥٨٤	٩٩٢	٢	إبراهيم بن محمد
١٦٠٩	١٠١٨	٣	حسين قُمْديري [كلاغه]
١٦٢٠	١٠٣٠	٤	عماد الدين محمد ١
١٦٤٨	١٠٥٨	٥	إبراهيم إسكندر ١

(1) التقسيم إلى أسر من عندنا.

١٦٨٧	١٠٩٩		٦- محمد بن إبراهيم إسكندر
١٦٩١	١١٠٣		٧- محيي الدين محمد
١٦٩٢	١١٠٤		٨- شمس الدين محمد الحموي
١٦٩٢	١١٠٤		٩- محمد بن حاجي علي
			أسرة إيدو:
١٧٠٠	١١١٢		١٠- علي بن إبراهيم شاه بندار إيدو
١٧٠١	١١١٣	ابن ١٠	١١- حسن بن علي
١٧٠١	١١١٣	ابن أخي ١٠	١٢- مظهر الدين إبراهيم بن حسن
			أسرة ضيا ميچيلي:
١٧٠٥	١١١٧		١٣- عماد الدين محمد ٢
١٧٢١	١١٣٤	ابن ١٣	١٤- إبراهيم إسكندر ٢
١٧٥٤-١٧٥٠	١١٦٧-١١٦٤	أخو ١٤	١٥- عماد الدين محمد مكرم
			أسرة هيوراجي (أو الهالقي):
١٧٦٠	١١٧٤		١٦- عز الدين حسن غازي
١٧٦٦	١١٨٠	ابن ١٤	١٧- غياث الدين محمد
١٧٧٣	١١٨٧		١٨- شمس الدين محمد
١٧٧٤	١١٨٨		١٩- معز الدين محمد
١٧٧٨	١١٩٢		٢٠- نور الدين حاجي حسن
١٧٩٨	١٢١٣		٢١- معين الدين محمد ١
١٨٣٤	١٢٥٠		٢٢- عماد الدين محمد ٣
١٨٨٢	١٣٠٠		٢٣- نور الدين إبراهيم (١)
١٨٨٦	١٣٠٤		٢٤- معين الدين محمد ٢
١٨٨٨	١٣٠٦		نور الدين إبراهيم (٢)
١٨٩٢	١٣١٠		٢٥- عماد الدين محمد ٤
١٨٩٣	١٣١١		٢٦- شمس الدين محمد إسكندر (١)
١٨٩٣	١٣١١		٢٧- عماد الدين محمد ٥
١٩٠٣	١٣٢١		شمس الدين محمد إسكندر (٢)
١٩٣٥	١٣٥٤		٢٨- نور الدين حسن إسكندر
١٩٥٢-١٩٤٥	١٣٧٢-١٣٦٤		٢٩- عبد المجيد ديدي
			أسرة فريد ديدي:
١٩٦٨-١٩٥٤	١٣٨٨-١٣٧٤	ابن ٢٩	٣٠- محمد فريد ديدي

أسرة أوتيمو

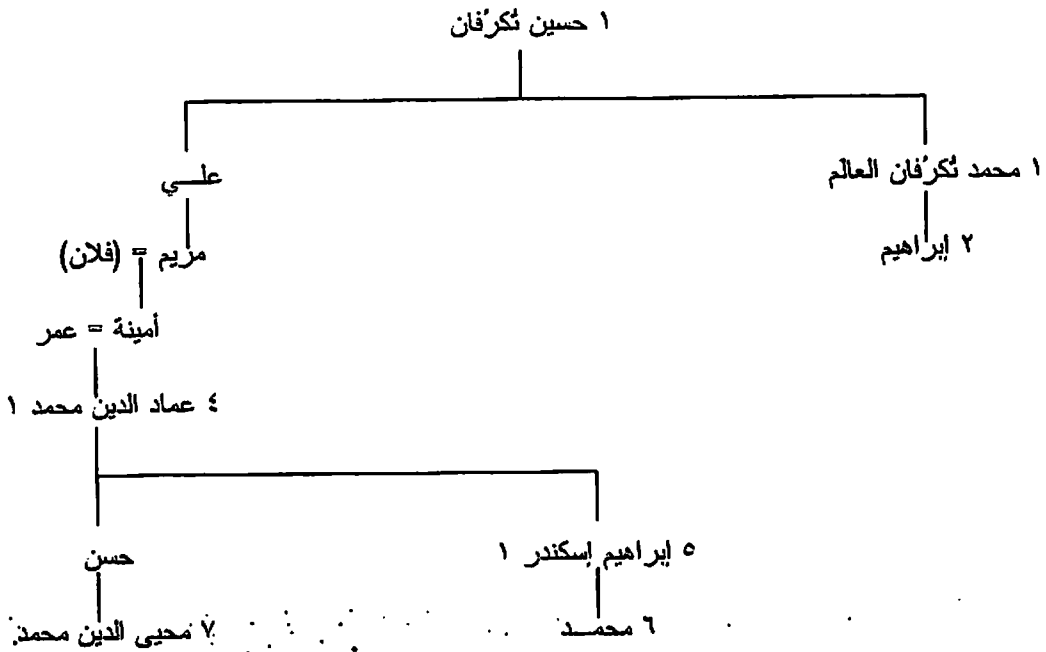

أسرة هيوراجي (الهلامي)

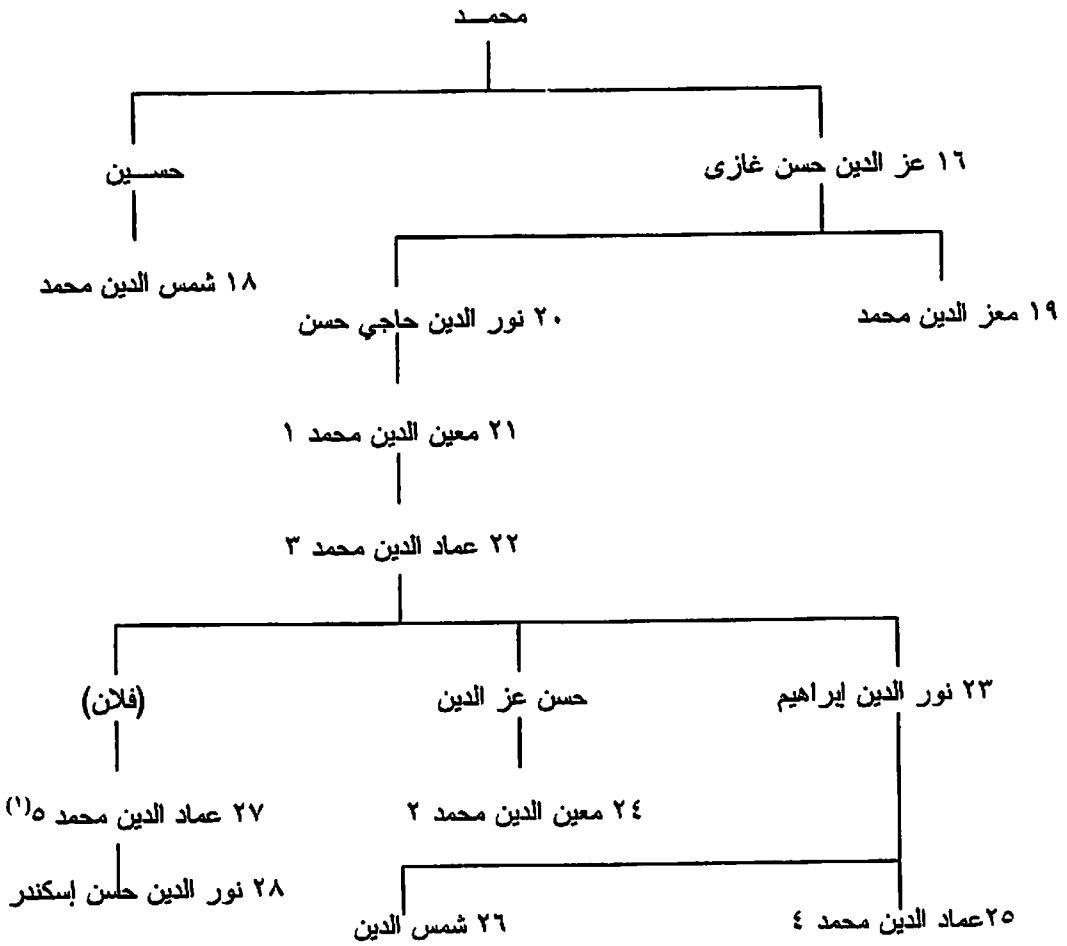

(1) هو أخو معين الدين محمد*٢ في الإنترنت.

منغوليا

۲۲۵ - حکام منغوليا:

۱- شان يو الشيونغ- نو (Shanyus of the Hsiung- Nu) (من الهون Huns) (۲۰۱ ق.م - ۴۷ م):

۲۰۱ ق.م	۱- ماو- تون
۱۷۴	۲- لائو- شانغ
۱۶۰	۳- چون- تشين
۱۲۷	۴- يي- چي- شيه
۱۱۴	۵- وو- وي
۱۰۴	۶- وو- شي- لو- ار
۱۰۲	۷- چيو- لي- خو
۱۰۱	۸- چو- دي- خو
۹۶	۹- خو- لو- جو
۸۵	۱۰- خو- يي- دي
۷۰	۱۱- شيو- لو- تشوان- تشو
۶۰	۱۲- وه- يي- چو- دي
۳۱-۵۸	۱۳- خو- خان- يه
۳۶-۵۶	۱۴- چي- چي- جو- دو- خو
۳۰	۱۵- فو- چو- لي- روه- دي
۲۰	۱۶- شو- شيه- روه- دي
۱۱	۱۷- چو- يا- رو- دي
۷	۱۸- وو- چو- ليو- روه- دي
۱۴ م	۱۹- وو- لي- روه- دي
۴۷-۱۹	۲۰- خو- دو- ار- شي- داو- جاو- روه- دي

ب- شان يو الشيونغ- نو الشماليين (۴۷-۱۲۳):

۴۷	۲۱- بو- نو
۸۴	۲۲- سان- مو- لو- چي
۸۹	۲۳- يو- تشو- چيان
۱۲۳-۹۳	۲۴- او- چيان- ري- چو- وانغ- فونغ- خو

ج- شان يو الشيونغ- نو الجنوبيين (۴۸-۳۰۴):

۴۸	۱- خو- خان- يه
۵۶	۲- تشو- فو- يو- دي
۵۸	۳- يي- فا- يو- ليو- دي
۵۹	۴- شيان- دونغ- شي- چو- خو- دي
۶۳	۵- تشيو- تشو- شو- لين- دي
۶۴	۶- خو- يه- شي- چو- خو- دي
۸۵	۷- يي- تو- يو- ليو- دي
۸۸	۸- شيو- لان- شي- چو- خو- دي
۹۳	۹- ان- جو (ابن ۷)
۹۴	۱۰- تينغ- دو- شي- چو- خو- دي
۹۸	۱۱- وان- شي- شي- چو- خو- دي

١٢٤	١٢- وو- چي- خو- شي- چو- دي
١٢٨	١٣- تشو- ده- روه- شي- چو- تسو
١٤٠	١٤- تشه- نيو
١٤٣	١٥- خو- لان- روه- شي- چو- تسو
١٤٧	١٦- بي- لينغ- شي- چو- چيو
١٧٢	١٧- تو- ته- روه- شي- شو- چيو (ابن ١٦)
١٧٨	١٨- خو- چن (ابن ١٧)
١٧٩	١٩- تشيانغ- تشيو
١٨٨	٢٠- ته- چي- شي- چو- خو
١٩٥	٢١- خو- شو- تشوان
٢١٦	٢٢- ليو باو
٢٧٩- (٣٠٤)	٢٣- ليو يوان (أول حكام أسرة هان الشمالية باسم جاو- تسو)

شجرة نسب الشيونغ- نو

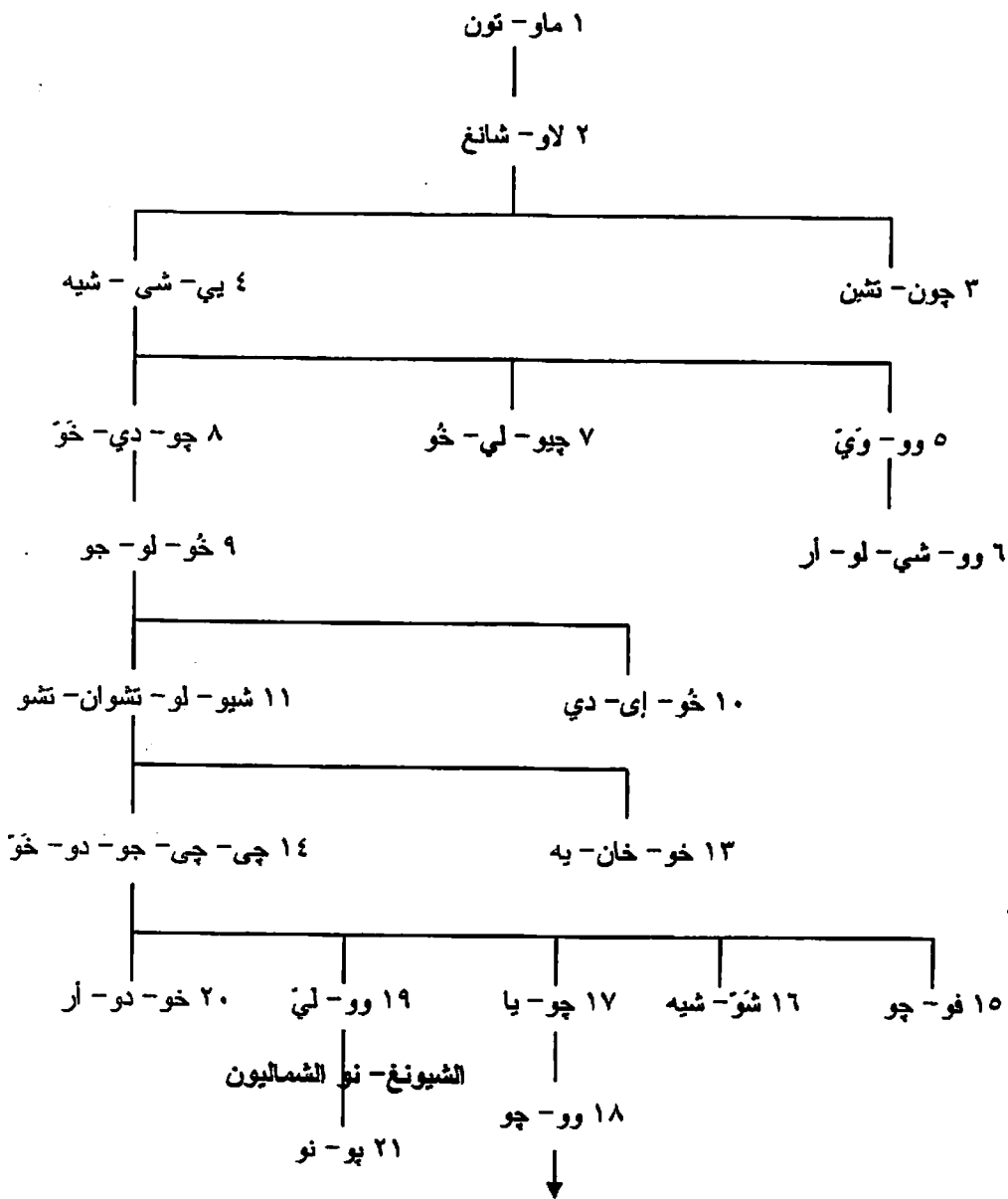

(البقية في الصفحة التالية)

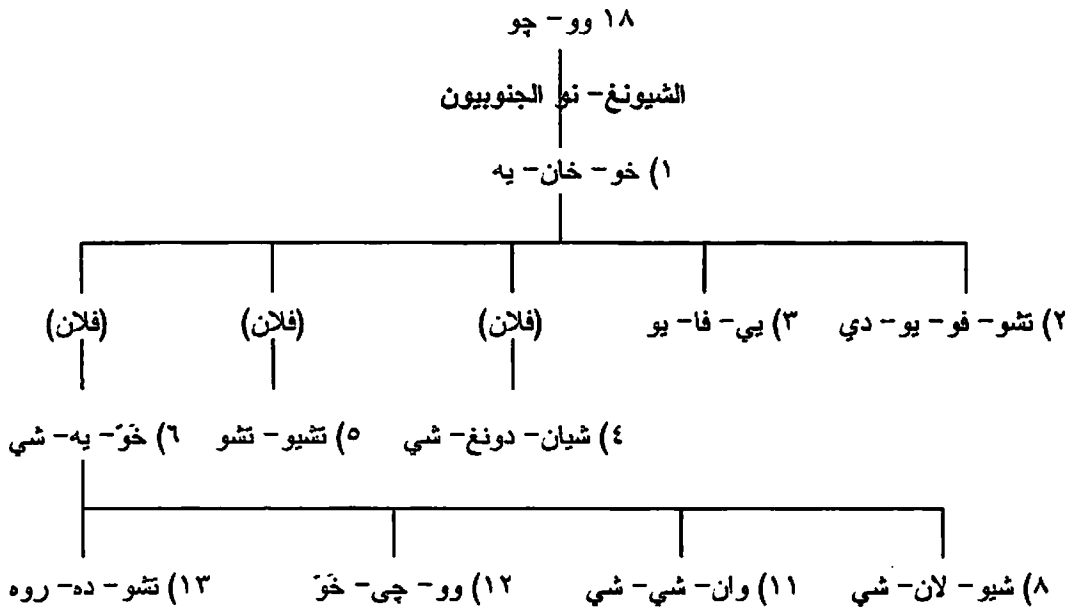

١: أرقام الشيونغ- نو (١): أرقام الشيونغ- نو الجنوبيين.

عن شائبي الشيونغ نو الجنوبيين الأواخر (أرقام ١٩-٢٣) انظر شجرة نسب مملكة چاو المتأخرة فيما يلي.

د- خاقانات الجوان- جوان (Khagans of the Juan- Juan) (الأثار Avars ؟) (٣٩٤-٥٥٧):

٣٩٤	١- شه- لون
٤١٠	٢- أي- تو- جاي
٤١٥	٣- مو- خان- خه- شينغ- جاي
٤٣٠	٤- تشي- ليان- دينغ
٤٤٤	٥- تشو- لوه
٤٦٤	٦- شو- لوه- بو چن
٤٨٥	٧- فو- مينغ- دون
٤٩٢	٨- خه- تشي- فو- داي- كو- جه
٥٠٦	٩- دو- خان
٥٠٨	١٠- تو- لوه- فو- با- تو
٥٢٠	١١- نا- خواي
٥٥٢	١٢- تيه- فا
٥٥٣	١٣- دينغ- چو
٥٥٣	١٤- كو- دي
٥٥٣-٥٥٧	١٥- يان- لوه- تشن

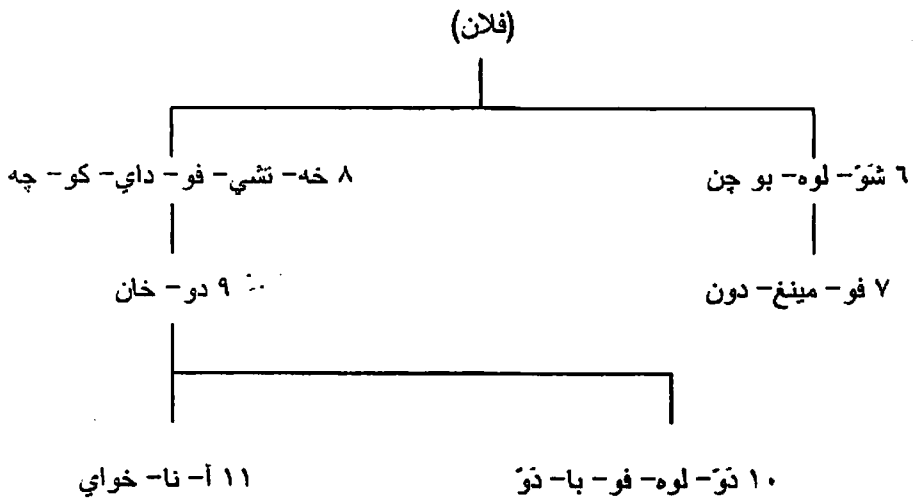
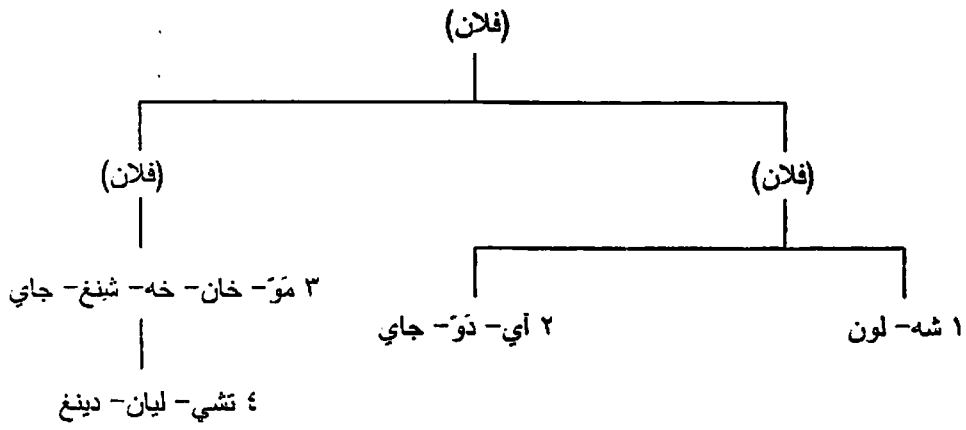

هـ- خانات الأتراك الشرقيين (تو- چيويه T'u Chueh) (۱۶۸۲-۱۵۴۵):

۵۴۵		۱- تو- مين
۵۵۲	ابن ۱	۲- يي- شي- چي
۵۵۳		۳- مو- جان
۵۷۲	ابن ۳	۴- دوه- بي
۵۸۲		۵- شا- بي- لياو
۵۸۷	اخو ۵	۶- يه- خو
۵۸۷	ابن اخي ۷	۷- يه- چيا- شي- دوه- نا- دو- لان
۵۹۹		۸- بو- تشيا
۶۰۱		۹- تشي- مين
۶۰۹		۱۰- شي- بي
۶۱۹		۱۱- تشو- لوه
۶۲۰-۶۳۰		۱۲- شيه- لي (ايلگ خان)
۶۸۲		۱۳- ايلتيريش قتلغ خان
۶۹۱		۱۴- قياغان خان
۷۱۶		۱۵- بلقا خان
۷۳۴		۱۶- يي- ران خان
۷۳۴		۱۷- تنجري خان
۷۴۱		۱۸- جو- تو- يابغو خان
۷۴۳		۱۹- يي- تيه- يي- شي خان

۷۴۳		۲۰- اوزميش خان
۷۴۵-۷۴۴		۲۱- بى- مى خان

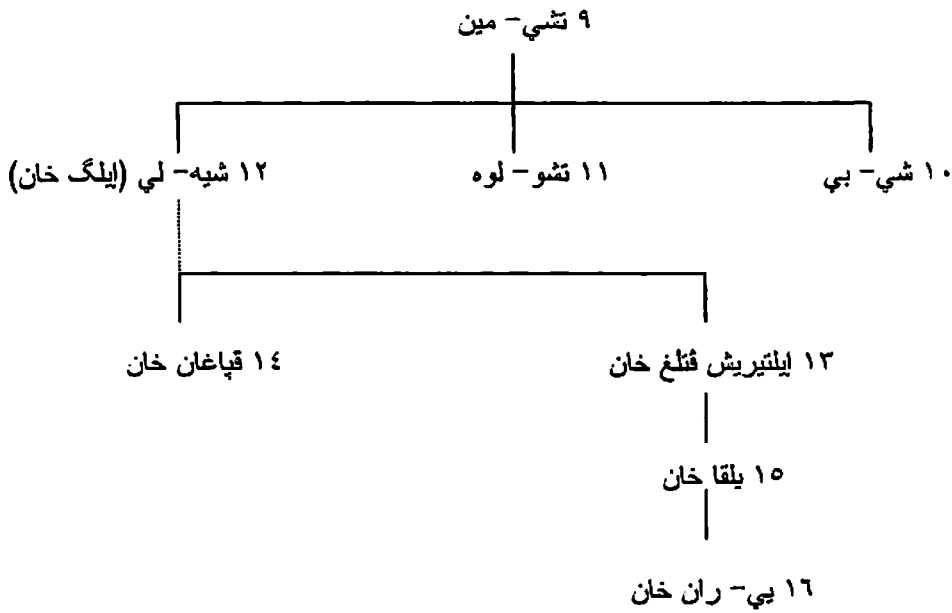

و- خانات الأويغور (Uighurs) (۷۴۴-۸۴۰):

۷۴۴	۱- قنلغ بلقا كول خان
۷۴۷	۲- بلميش بلقا خان
۷۵۹	۳- ايلتوتميش آلپ كولوج بلقا خان
۷۷۹	۴- آلپ قنلغ بلقا خان
۷۸۹	۵- بلميش كولوج بلقا خان
۷۹۰	۶- قنلغ بلقا خان
۷۹۵	۷- اولوغ بلميش آلپ قنلغ خان
۸۰۸	۸- قوت بلميش آلپ بلقا خان ۱
۸۲۱	۹- اولوغ بلميش آلپ قوچلق خان
۸۲۴	۱۰- قوت بلميش آلپ بلقا خان ۲
۸۳۲	۱۱- قوت بلميش آلپ كولوج بلقا خان
۸۳۹-۸۴۰	۱۲- وو- دو- تگين

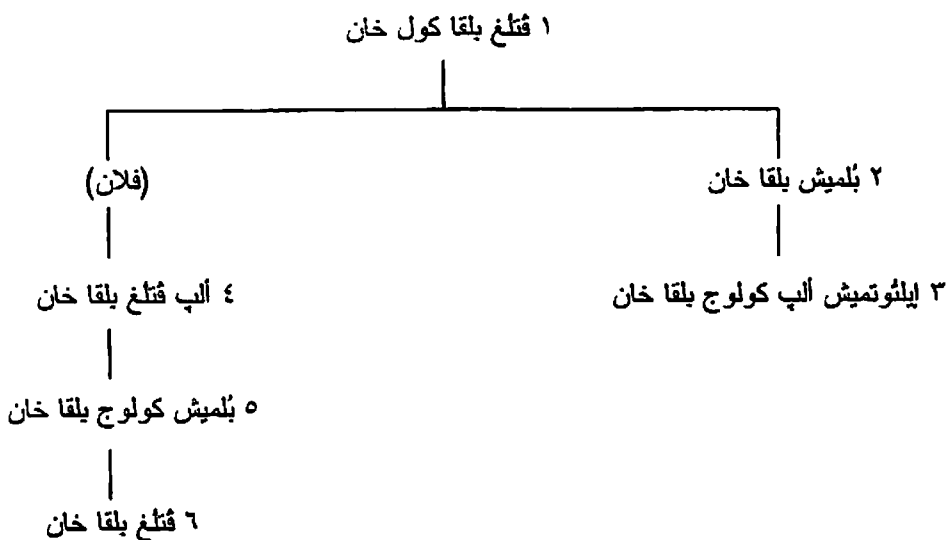

ز- الخانات الكبار للمغول (أسرة يوان Yuan Dyn. [يونن] في الصين) (١٢٠٦-١٣٧٠):

١٢٢٧-١٢٠٦	١- چنگيز خان
١٢٤١-١٢٢٩	٢- وو گو تاي [اوغداي] خان
١٢٤٨-١٢٤٦	٣- جوي يو [گيوك] خان
١٢٥٩-١٢٥١	٤- منغ جه [منگو] خان
١٢٦٠	٥- خو بي ليبي [كوبيلاي] خان
١٢٩٤	٦- تيمور اولچايئو خان
١٣٠٧	٧- قيشان گولوك خان
١٣١١	٨- بويانتو خان
١٣٢٠	٩- گيجين خان
١٣٢٣	١٠- يسون تيمور خان
١٣٢٨	١١- توغ [توق] تيمور خان (١)
١٣٢٩	١٢- كوشالا [قوشيلا] قوتقتو خان
١٣٢٩	توغ تيمور خان (٢)
١٣٣٢	١٣- رينجين پال [ارينچيال] خان
١٣٧٠-١٣٣٢	١٤- طوغون [طوغان] تيمور خان

ح- خانات المغول (أسرة يوان الشمالية Northern Yuan Dyn.) [خانات قراقورم، أو الدولة المقتصرة] (١٦٣٤-١٣٧٠):

١٣٧٠	١٥- بيليكتو خان
١٣٧٩	١٦- اوساقال خان
١٣٨٩	١٧- إنغه سورينكتو خان
١٣٩٣	١٨- إلبك خان
١٤٠٠	١٩- گون تيمور خان
١٤٠٣	٢٠- اولچاي تيمور خان
١٤١١	٢١- دليك خان
١٤١٥	٢٢- أچاي تايچي خان
١٤٣٣	٢٣- تاي سونغ خان
١٤٥١	٢٤- آقبارچي خان
١٤٥٤	٢٥- أوكيگتو خان
١٤٦٥	٢٦- مولون خان

١٤٧٥	٢٧- منداجول خان
١٤٧٩	٢٨- دايان خان
؟	٢٩- بودي آلق خان
١٥٤٧	٣٠- داريسون قودانج خان
١٥٥٧	٣١- تومين چاساقتو
١٥٩٢	٣٢- بويان تايچي خان
ح ١٦٠٥-١٦٣٤	٣٣- ليندان خان [لينغان]

عن شجرة نسب كل من خانات المنغول الكبار وخانات المنغول، انظر أسرة يوان في الصين، فيما يلي.

ط- خانات زونجار كالمك (Zungar Kalmaks) (١٦٢٦-١٧٥٧):

١٦٢٦	١- باتور خان
١٦٥٣	٢- سينچي خان
١٦٩٧-١٦٧١	٣- جالدان بوشوكتو خان
١٧٢٧-١٦٨٩	٤- تسيفان رابدان خان
١٧٢٧	٥- جالدان تسيرين خان
١٧٤٥	٦- تسيفان دورچي خان
١٧٥٠	٧- لاما دورچي خان
١٧٥٣	٨- داوا اچي خان
١٧٥٧-١٧٥٥	٩- أمورسانا خان

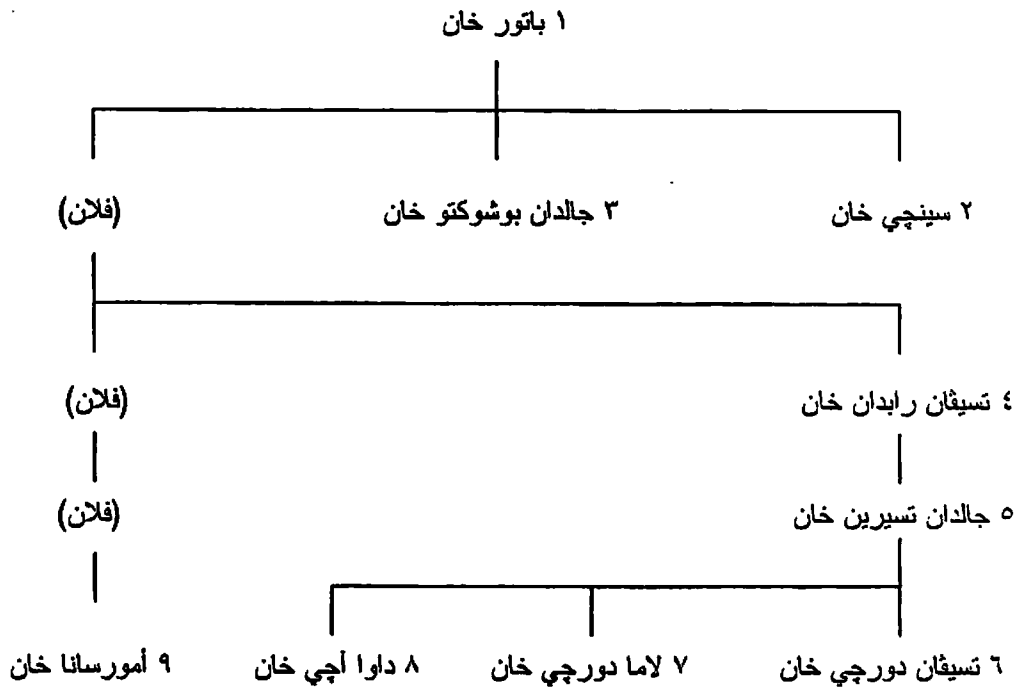

التيب (Tibet)

٢٢٦ - حكام التيب:

١- أسرة يار لون (Yar- Lun Dyn.) - ملوك (ح ٦٠٠-٨٤٢):

٦٠٠ ح		١- نام- ري- سرونغ- برتسان
٦٢٧ ح	ابن ١	٢- سرونغ- برتسان- سجام- بو
٦٤٩	حفيد ٢	٣- مانغ- سرونغ- مانغ- برتسان
٦٧٦	ابن ٣	٤- دوس- سرونغ- مانغ- بو- رچي
٧٠٤	ابن ٤	٥- خري- ايدي- برتسان
٧٥٤	ابن ٥	٦- خري- سرونغ- ايدي- برتسان
٧٩٧		٧- مو- نه- بتسان- بو
٨٠٠ ح		٨- خري- ايدي- سرونغ- برتسان
٨١٥		٩- خري- جتسوغ- ايدي- برتسان (رال- يا- كان)
٨٤٢-٨٣٦ ح		١٠- جلانغ- دار- ما

٦ خري- سرونغ- ايدي- برتسان

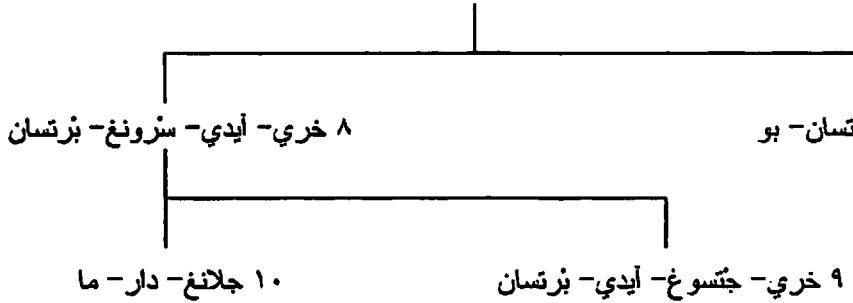

ب- أسرة ساكيا (Sakya Dyn.) (ولاية من قبل المنغول) (١٢٤٤-١٣٥٨):

١٢٤٤	١- ساكيا بانديت
١٢٥٣	٢- بهاجس- يا- تيسري
١٢٨٠	٣- رين چين تيسري
١٢٨٢	٤- دهارما پالا راكشيتا تيسري
١٢٨٦	٥- يشي رين چين تيسري
١٢٩٥	٦- تراچيا- اوسير تيسري
١٣٠٣	٧- رين چين جيانتسين تيسري
١٣٠٤	٨- دورچي پال تيسري
١٣١٣	٩- سانجبي پال تيسري
١٣١٦	١٠- كونجا لوترو تيسري
١٣٢٧	١١- كونجا ليكيا تشونجه تيسري
١٣٥٨-١٣٣٠	١٢- كونجا جيانتسين تيسري

ج- ملوك التيب (١٣٥٨-١٧٥٠):

١٣٥٨	١- تشانغ- تشوب جيانتسين
١٣٧٢	٢- ساكيا جيانتسين
١٣٨٦	٣- تراكيا تشانغ- تشوب

١٣٨٨	٤- سونام تراكيا جيانتسين
١٤٤٠	٥- تراكيا تشونغنه
١٤٦٥	٦- سانجبي جيانتسين پال زانجيو
١٤٨١	٧- دونيو دورچي
١٥٢٢	٨- نجا وانغ نامجي
١٥٥٠	٩- توندوپ تءسيين
١٥٦٥	١٠- كارما تسيين
١٥٨٢ ح	١١- لها وانغ دورچي
١٦٠٣ ح	١٢- بهونتسو نامجي
١٦٢٣	١٣- كارما تسين- كيونغ
١٦٤٢	١٤- جوسري خان قوسوت
١٦٥٥	١٥- دايان خان
١٦٦٨	١٦- تينزين دالاي خان
١٦٩٦	١٧- تينزين وانجتشوك خان
١٧١٧-١٦٩٧	١٨- لها بزائغ خان

د- الدالاي لامات (Dalai Lamas) (١٣٩١-١٩٥٩):

١٤٧٥-١٣٩١	١- جيدون تروپا
١٥٤٢-١٤٧٥	٢- جيدون جياتسو
١٥٨٨-١٥٤٣	٣- سونام جياتسو
١٦١٧-١٥٨٩	٤- يونتئين جياتسو
١٦٨٢-١٦١٧	٥- نجا وانغ لوبزانغ جياتسو
١٧٠٦-١٦٨٣	٦- تسانغ- يانغ جياتسو
١٧٥٧-١٧٠٨	٧- كيزانغ جياتسو
١٨٠٤-١٧٥٨	٨- چامپيل جياتسو
١٨١٥-١٨٠٦	٩- لونتوك جياتسو
١٨٣٧-١٨١٦	١٠- تشولتريم جياتسو
١٨٥٦-١٨٣٨	١١- كهروپ جياتسو
١٨٧٥-١٨٥٦	١٢- ترينله جياتسو
١٩٣٣-١٨٧٦	١٣- تچوپتئين جياتسو
١٩٥٩-١٩٣٥	١٤- تينزين جياتسو

الصين

٢٢٧- الأسر الإمبراطورية:

١- أسرة شانغ (ين) (Shang (Yin)) (١٧٦٦-١١٢٢ ق.م، وهو التاريخ التقليدي، والتاريخ المحتمل هو ١٦٠٠-١٠٥٠ ق.م):

١٧٦٦ ق.م	١- تانغ (دا يي)
١٧٥٣	٢- تاي چيا
١٧٢٠	٣- وو دينغ
١٦٩١	٤- دا جنغ
١٦٦٦	٥- شيار چيا
١٦٤٩	٦- يونغ چي

٢٠٣ - الپنجاب (Punjab):

١- أسرة الهندو- شاهات (Hindu - Shahi) في أودابھاندا (وای ہند) (Udabhanda - Waihind) ح (١٠٢٦-٨٥٠):

٨٥٠ ح		١- لا لیا شاھی
٨٧٠ ح		٢- سامانتا دیف
٩٠٠ ح	ابن ١	٣- کامالوکا
٩٤٠ ح	ابن ٣	٤- بھیمہ شاھی
٩٦٥ ح	ابن ٤	٥- چایا پال
١٠٠٢	ابن ٥	٦- آناندا پال
١٠١٢	ابن ٦	٧- تریلوٹشانا پال
١٠٢٦-١٠٢١	ابن ٧	٨- بھیمہ پال

ب- أسرة لنگا [لنگہ Langah] في ملتان (Multan) (٨٤٨-٩٣٣ھ/١٤٤٤-١٥٢٦):

١٤٤٤	٨٤٨ ھ		١- قطب الدین محمود ١ لنگا
١٤٦٨	٨٧٣	ابن ١	٢- حسین ١
١٥٠٢	٩٠٨	حفید ٢	٣- محمود ٢ بن فیروز
١٥٢٦-١٥٢٤	٩٣٣-٩٣١	ابن ٣	٤- حسین ٢

ج- مھاراجوات لاہور (Maharajas of Lahore) [أسرة سوکر تشوکیا Sukerchukia] (١٧٩٩-١٨٤٩):

١٧٩٩			١- رنجیت سنگہ [سینج]
١٨٣٩	ابن ١		٢- خاراك سنگہ
١٨٤٠	ابن ٢		٣- ناو نہال سنگہ
١٨٤٠	زوجة ٢		٤- تشاند گور (ملکہ)
١٨٤١	ابن ١		٥- شہر سنگہ
١٨٩٤-١٨٤٣	ابن ١		٦- دلپ سنگہ

د- مھاراجوات پاتیالا (Patiala) (١٧٦٢-١٩٤٨):

١٧٦٢			١- ألا سنگہ [سینج]
١٧٦٥	حفید ١		٢- أمار سنگہ بن ساردول سنگہ
١٧٨١	ابن ٢		٣- صاحب سنگہ
١٨١٣	ابن ٣		٤- کرم سنگہ
١٨٤٥	ابن ٤		٥- ناریندار سنگہ
١٨٦٢	ابن ٥		٦- موہیندار سنگہ
١٨٧٦	ابن ٦		٧- راجیندار سنگہ
١٩٠٠	ابن ٧		٨- بھوپیندار سنگہ
١٩٤٨-١٩٣٨	ابن ٨		٩- یادا قیندار سنگہ

ه- نوابو بہاولپور (Nawabs of Bahawalpur) - أسرة داودپوترا (Daudputra Dyn.) (١١٥٢-١٩٥٥ھ/١٧٣٩-١٩٥٥):

١٧٣٩	١١٥٢ ھ		١- صدیق محمد خان ١
------	--------	--	--------------------

۱۷۴۶	۱۱۵۹	۲- محمد بهاول خان ۱
۱۷۴۹	۱۱۶۳	۳- مبارك خان
۱۷۷۲	۱۱۸۶	۴- محمد بهاول خان ۲
۱۸۰۹	۱۲۲۴	۵- صديق محمد خان ۲
۱۸۲۵	۱۲۴۱	۶- محمد بهاول خان ۳
۱۸۵۲	۱۲۶۹	۷- صديق محمد خان ۳
۱۸۵۳	۱۲۷۰	۸- فتح محمد خان
۱۸۵۸	۱۲۷۵	۹- محمد بهاول خان ۴
۱۸۶۶	۱۲۸۳	۱۰- صديق محمد خان ۴
۱۸۹۹	۱۳۱۷	۱۱- محمد بهاول خان ۵
۱۹۵۵-۱۹۰۷	۱۳۷۵-۱۳۲۵	۱۲- صديق محمد خان ۵

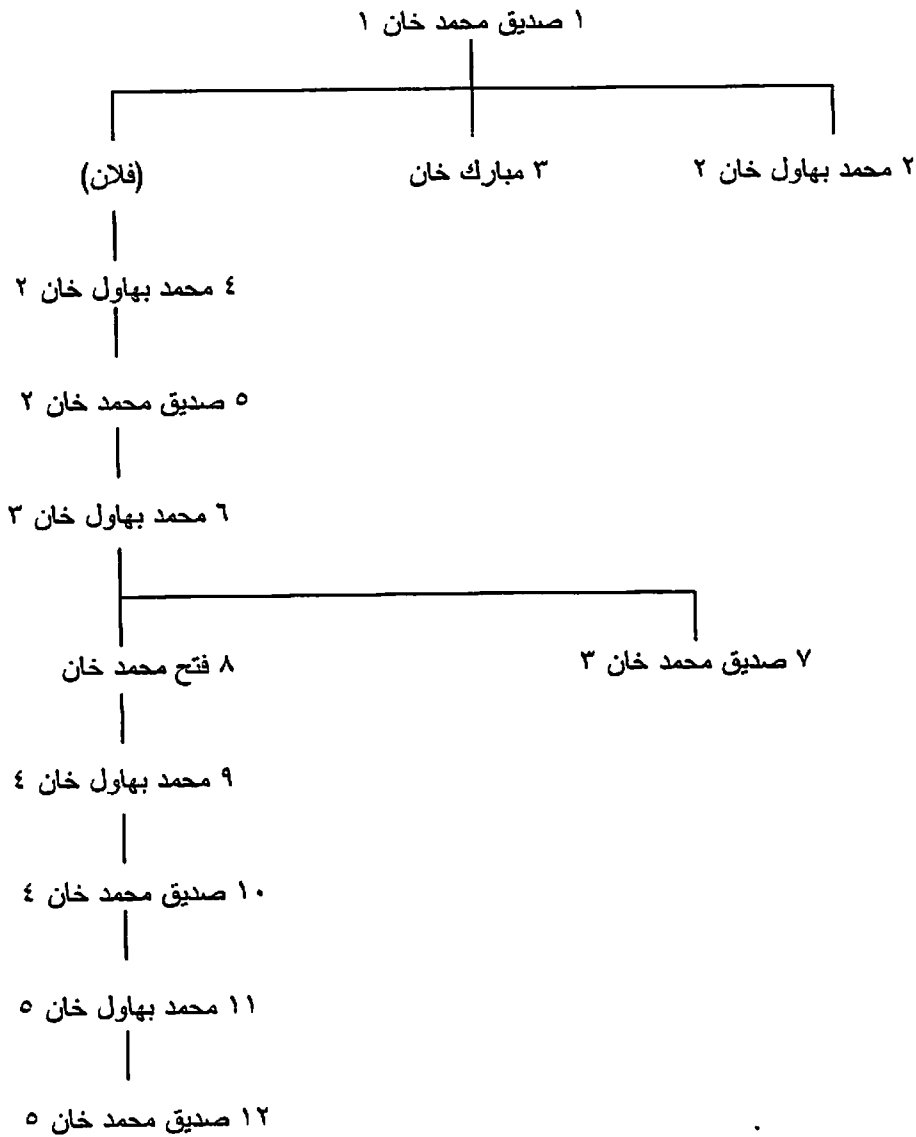

٢٠٤ - السهل الشمالي الشرقي (أثر پراديش وبيهار... الخ) (Uttar Pradesh & Bihar ... :etc)

١- أسرة جاهاداڤالا (Gahadavala Dyn.) في بنارس (Benares) (ح ١٠٨٠-١٢٠٠):

١٠٨٠ ح		١- تشندرا ديڤ
١١٠٠ ح	ابن ١	٢- مادان پال
١١١٤ ح	ابن ٢	٣- جوڤندا تشندرا
١١٥٥ ح	ابن ٣	٤- شيچايا تشندرا
١١٧٠ ح	ابن ٤	٥- چايا تشندرا
١٢٠٠-١١٩٤ ح	ابن ٥	٦- هاريس تشندرا

ب- أسرة تشنديلا (Chandella Dyn.) في جيچاكا بهوكتي (بوندلخاند) (Jejakabhukti (Bundelkhand) (ح ٨٣١-١٣١٥):

٨٣١ ح		١- ناثوڪا تشندرا فارما
		٢- فاڪپاتي
٨٥٠ ح		٣- چايا ساكتي
		٤- شيچايا ساكتي
		٥- راهيلا
٩٠٠ ح		٦- هارشا
٩٢٥ ح		٧- ياسو فارما
٩٥٠ ح		٨- دهانجا
١٠٠٢ ح		٩- جاندا
١٠١٨ ح		١٠- فيديا دهارا
١٠٢٢ ح		١١- شيچايا پال
١٠٥١ ح		١٢- ديفيندرا فارما
١٠٧٠ ح		١٣- كيرتي فارما
١١٠٠ ح		١٤- ساللا كشاننا فارما
١١١٧ ح		١٥- چايا فارما
١١٢٥ ح		١٦- پريتهفي فارما
١١٢٩ ح		١٧- مادان فارما
١١٦٥ ح		١٨- پارا ماردى
١٢٠٢ ح		١٩- ترايلوكيا فارما
١٢٤٧ ح		٢٠- فيرا فارما ١
١٢٨٦ ح		٢١- بهوجا فارما
١٢٨٩ ح		٢٢- هاميرا فارما
١٣١٥ ح		٢٣- فيرا فارما ٢

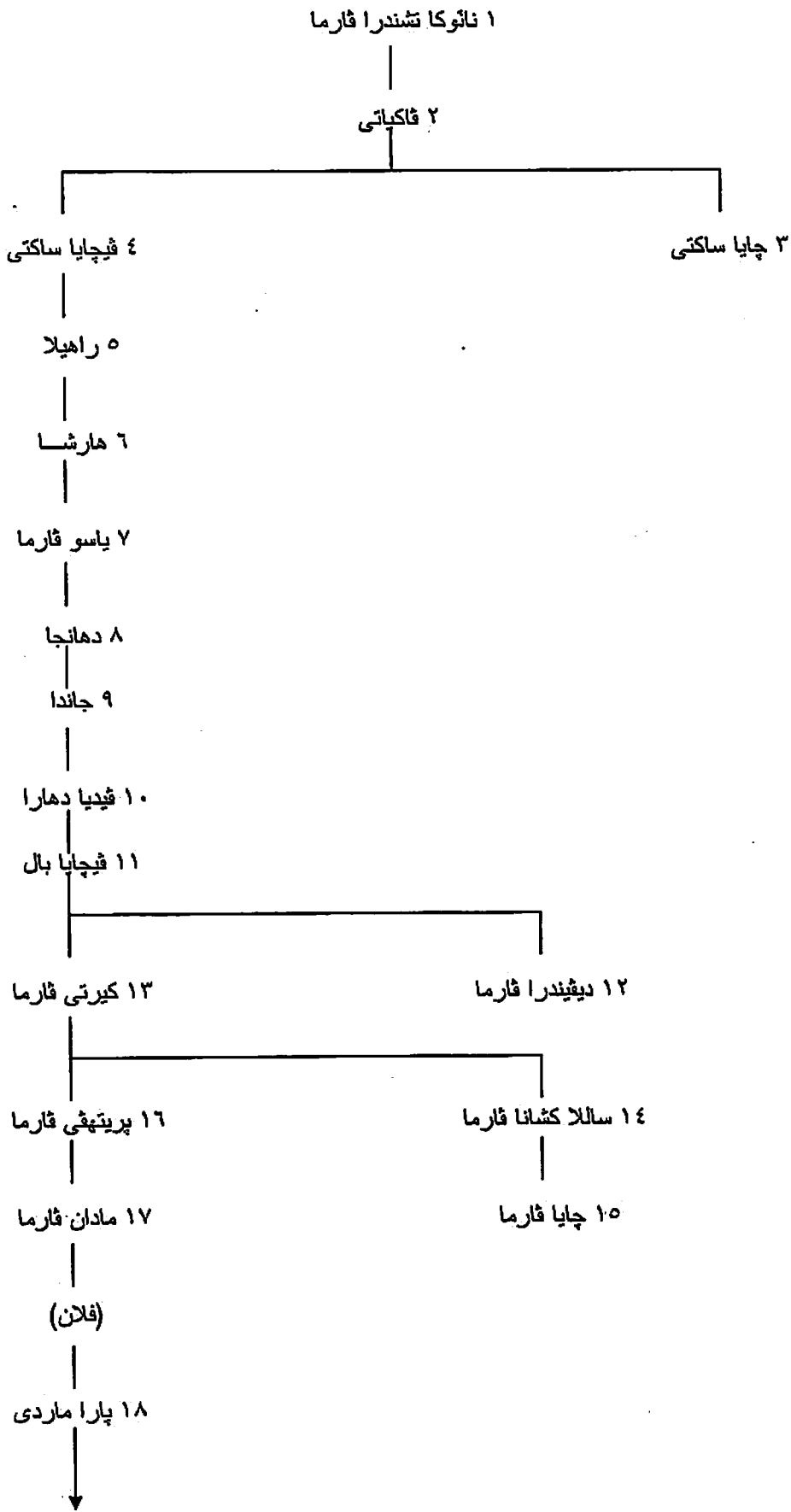

(البقية في الصفحة التالية)

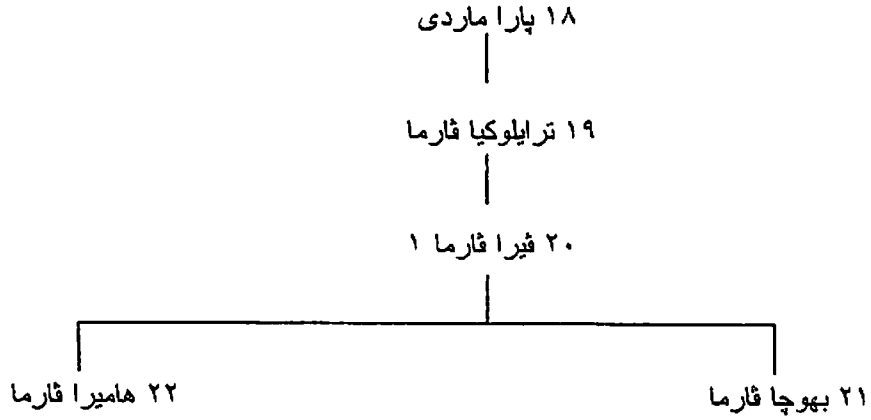

ج- الشرقیوں (Sharqi Dyn.)، سلاطین چونپور (Jaunpur) (۷۹۷-۸۸۴ھ/۱۳۹۴-۱۴۷۹):

۱۳۹۴	۷۹۷ھ	۱- ملک سرور خواجہ چہان
۱۳۹۹	۸۰۲	۲- مبارک شاہ
۱۴۰۲	۸۰۵	۳- شمس الدین ابراہیم شاہ شرقی
۱۴۴۰	۸۴۴	۴- محمود شاہ
۱۴۵۷	۸۶۲	۵- محمد شاہ
۱۴۷۹-۱۴۵۸	۸۸۴-۸۶۳	۶- حسین شاہ

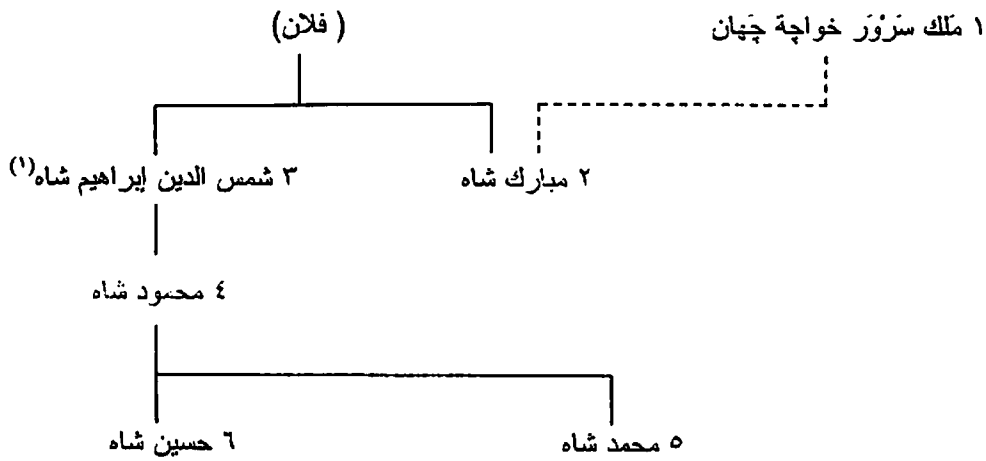

د- نوابو اودہ (اودہ) (Audh (Oudh)) (۱۱۳۵-۱۲۷۳ھ/۱۷۲۲-۱۸۵۶):

۱۷۲۲	۱۱۳۵ھ	۱- برہان الملک محمد سعادت خان
۱۷۳۹	۱۱۵۲	۲- محمد صفدر چنگ
۱۷۵۴	۱۱۶۸	۳- شجاع الدولہ حیدر
۱۷۷۵	۱۱۸۹	۴- آصف الدولہ
۱۷۹۷	۱۲۱۲	۵- وزیر علی
۱۷۹۸	۱۲۱۳	۶- سعادت علی
۱۸۱۴	۱۲۲۹	۷- غازی الدین حیدر
۱۸۲۷	۱۲۴۳	۸- ناصر الدین حیدر [سلیمان چاہ]
۱۸۳۷	۱۲۵۳	۹- علی شاہ

(1) هو ابن مبارک شاہ عند کل من أحمد السعید سلیمان، ج ۲، ص ۶۱۶؛ وزامبور، ص ۴۳۱.

۱۸۴۲	۱۲۵۸	۱۰- أمجد علی شاه
۱۸۵۶-۱۸۴۷	۱۲۷۳-۱۲۶۳	۱۱- واجد علی شاه

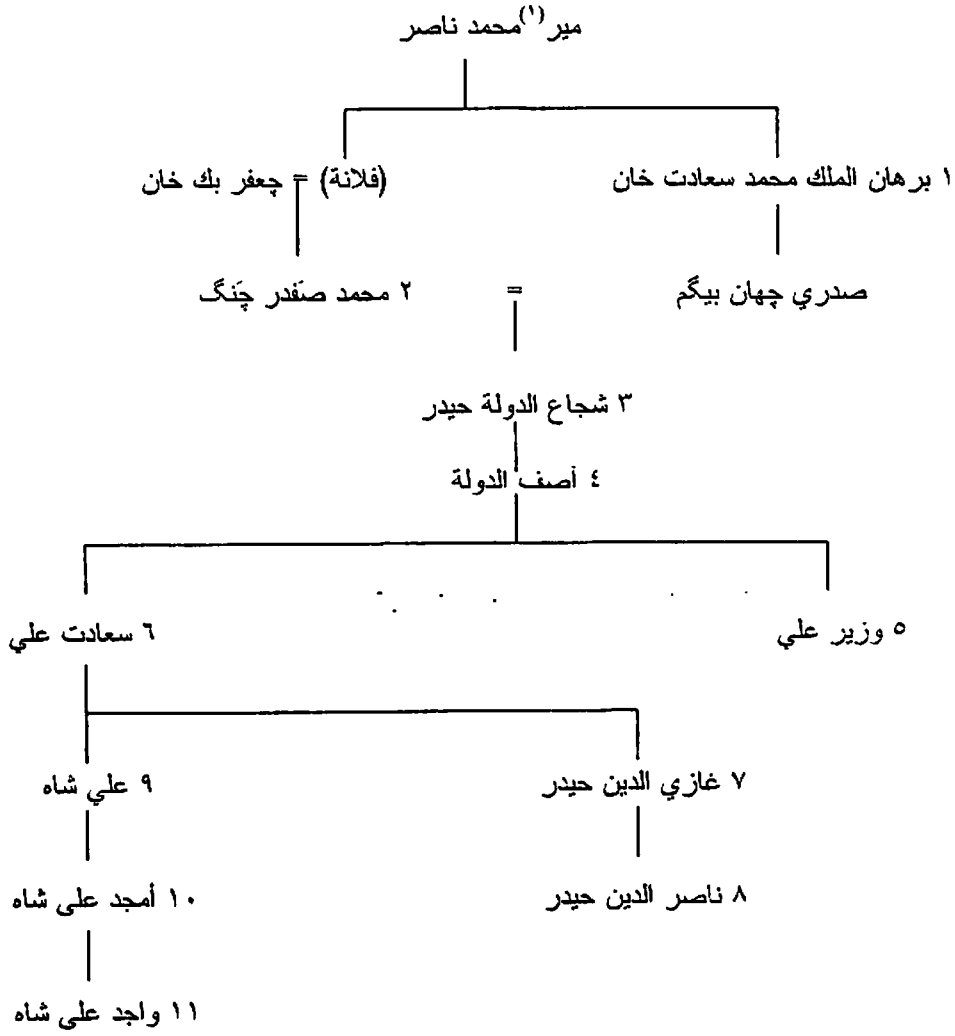

هـ- أسرة سيندهيا، مهاراجوات گوالیور (Sindhia Maharajas of Gwalior) (۱۷۲۶-۱۹۴۸):

۱۷۲۶	۱- رانوچی سیندهيا
۱۷۴۵	۲- چایایا
۱۷۵۵	۳- چانکوچی ۱
۱۷۶۱	۴- مادهاڻا راو ۱
۱۷۹۴	۵- دولت راو
۱۸۲۷	۶- چانکوچی راو ۲
۱۸۴۳	۷- چایاچی راو
۱۸۸۶	۸- مادهاڻا راو ۲
۱۹۴۸-۱۹۲۵	۹- چيڻاچی راو

(1) 'میرزا' عند زامباور، ص ۴۴۵.

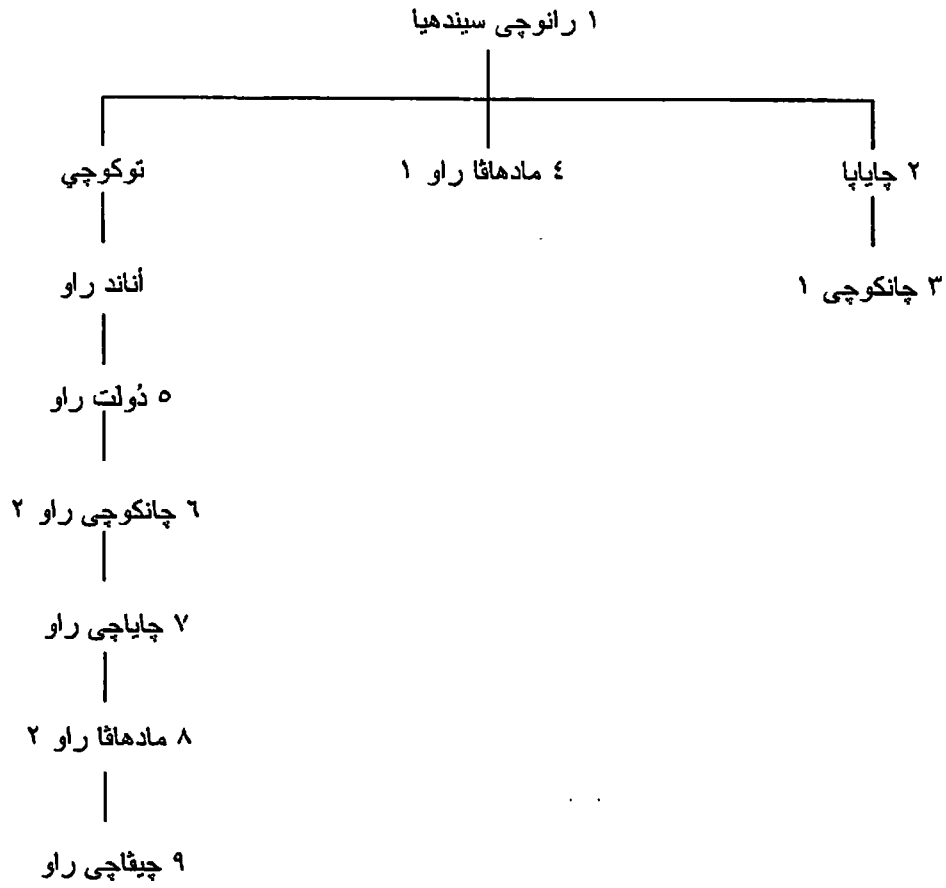

۲۰۵ - السنڊ و بلوخيستان (Sind & Baluchistan) [بلوخيستان]:

۱- أسرة تشاتش (Chach Dyn.) في السنڊ (ح ۶۴۳-۷۲۴):

ح ۶۴۳		۱- تشاتش
ح ۶۷۱	أخو ۱	۲- تشندر
ح ۶۷۹	ابن ۱	۳- داهر
ح ۷۱۲	ابن ۳	۴- هوليشاه
ح ۷۲۴		۵- سيساه

ب- أسرة سومرا (Sumra Dyn.) (ح ۱۰۲۵-۱۳۳۶):

ح ۱۰۲۵		۱- سومرا
ح ۱۰۵۳		۲- بهونجار ۱
ح ۱۰۶۸		۳- دودا ۱
ح ۱۰۹۲		۴- سينجار
ح ۱۱۰۷		۵- هامون (ملكة)
		۶- پينهو
		۷- خايرا
		۸- هانيف ۱
		۹- عمر
		۱۰- دودا ۲
		۱۱- پاهنو
		۱۲- جينهر ۱

	١٣- محمد تور
	١٤- جينيرا ٢
ح ١١٩٠	١٥- دودا ٣
ح ١٢٠٤	١٦- تاي
ح ١٢٢٨	١٧- تشاني سار
ح ١٢٤٦	١٨- بهونجار ٢
ح ١٢٦١	١٩- هاقيف ٢
ح ١٢٩١	٢٠- دودا ٤
ح ١٣٠٤	٢١- عمر سومرا
ح ١٣٣٠	٢٢- بهونجار ٣
ح ١٣٣٦	٢٣- هامير

ج- أسرة سامنا (Samma Dyn.) [الحاميون] (٧٣٧-٩٢٧هـ/١٣٣٦-١٥٢١):

١٣٣٦	٧٣٧ هـ	١- أونار (افظة)
١٣٤٠	٧٤١	٢- چونا
١٣٥٣	٧٥٤	٣- بانهايتيا
١٣٧٦	٧٧٨	٤- تيماجي
١٣٧٩	٧٨١	٥- صلاح الدين
١٣٩١	٧٩٤	٦- نظام الدين
١٣٩٣	٧٩٦	٧- على شير
١٤٠٨	٨١١	٨- فتح خان بن سيكنر ^(١)
١٤٢٣	٨٢٦	٩- نُعَلق (أخو ٨)
١٤٤٩	٨٥٣	١٠- مبارك
١٤٤٩	٨٥٣	١١- سيكنر (ابن ٨)
١٤٥٢	٨٥٦	١٢- سانچار
١٤٦٠	٨٦٥	١٣- نظام الدين ناندا
١٥٢١-١٤٩٢	٩٢٧-٨٩٨	١٤- فيروز صلاح الدين

(1) يجعله زامبور، ص ٤٢٩، من سلالة تيماجي.

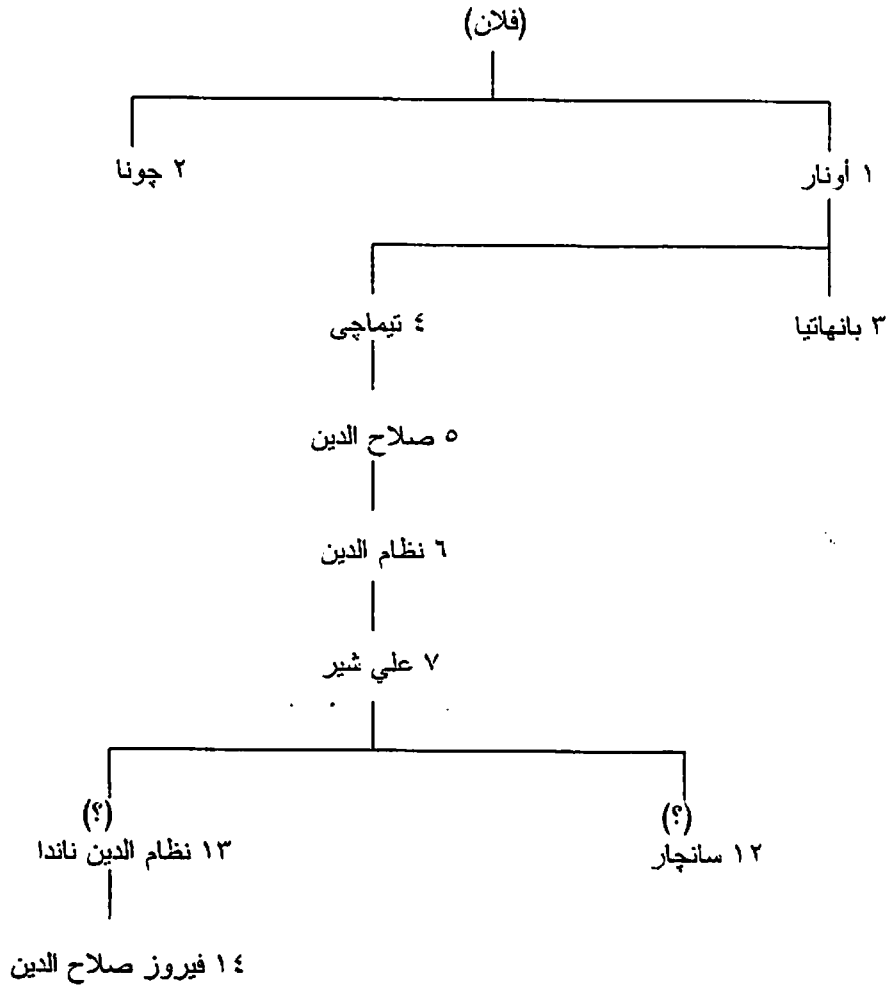

د- أسرة أرغون (Arghun Dyn.) (۹۲۷-۱۰۰۰هـ/۱۰۲۱-۱۰۹۱):

۱۰۲۱	۹۲۷ هـ		۱- ميرزا شاه بك (حاكم قندهار ۹۱۳-۹۳۱/۱۰۲۴-۱۰۰۷) [سلیل اولچایتو بن اباقا بن هولگو]
۱۰۲۴	۹۳۱	ابن ۱	۲- ميرزا حسين
۱۰۵۶	۹۶۴		۳- ميرزا محمد عيسى [تراخان]
۱۰۶۷	۹۷۵	ابن ۳	۴- ميرزا محمد باقي
۱۰۹۱-۱۰۸۵	۹۹۳-۱۰۰۰	ابن ۴	۵- ميرزا چاني بك

هـ- خانات كالات (Kalat) (ح ۱۰۷۷-۱۳۶۸هـ/ح ۱۶۶۶-۱۹۴۸):

۱۶۶۶-؟	۱۰۷۷-؟	۱- مير حسن خان مرواری
۱۶۶۶	۱۰۷۷	۲- سردار مير احمد خان
۱۶۹۵	۱۱۰۷	۳- مير محراب خان ۱
۱۶۹۵	۱۱۰۷	۴- مير سمندر خان
۱۷۱۴	۱۱۲۶	۵- مير عبد الله خان
۱۷۳۴	۱۱۴۷	۶- مير مُحَبَّت خان
۱۷۴۹	۱۱۶۲	۷- مير ناصر خان ۱
۱۸۱۷	۱۲۳۳	۸- مير محمود خان ۱
۱۸۳۱	۱۲۴۷	۹- مير محراب خان ۲

۱۸۴۰	۱۲۵۶	۱۰- میر ناصر خان ۲
۱۸۵۷	۱۲۷۴	۱۱- میر خُداداد
۱۸۹۳	۱۳۱۱	۱۲- میر محمود خان ۲
۱۹۳۱	۱۳۵۰	۱۳- میر اعظم خان
۱۹۴۸-۱۹۳۳	۱۳۶۸-۱۳۵۲	۱۴- میر احمد یار خان

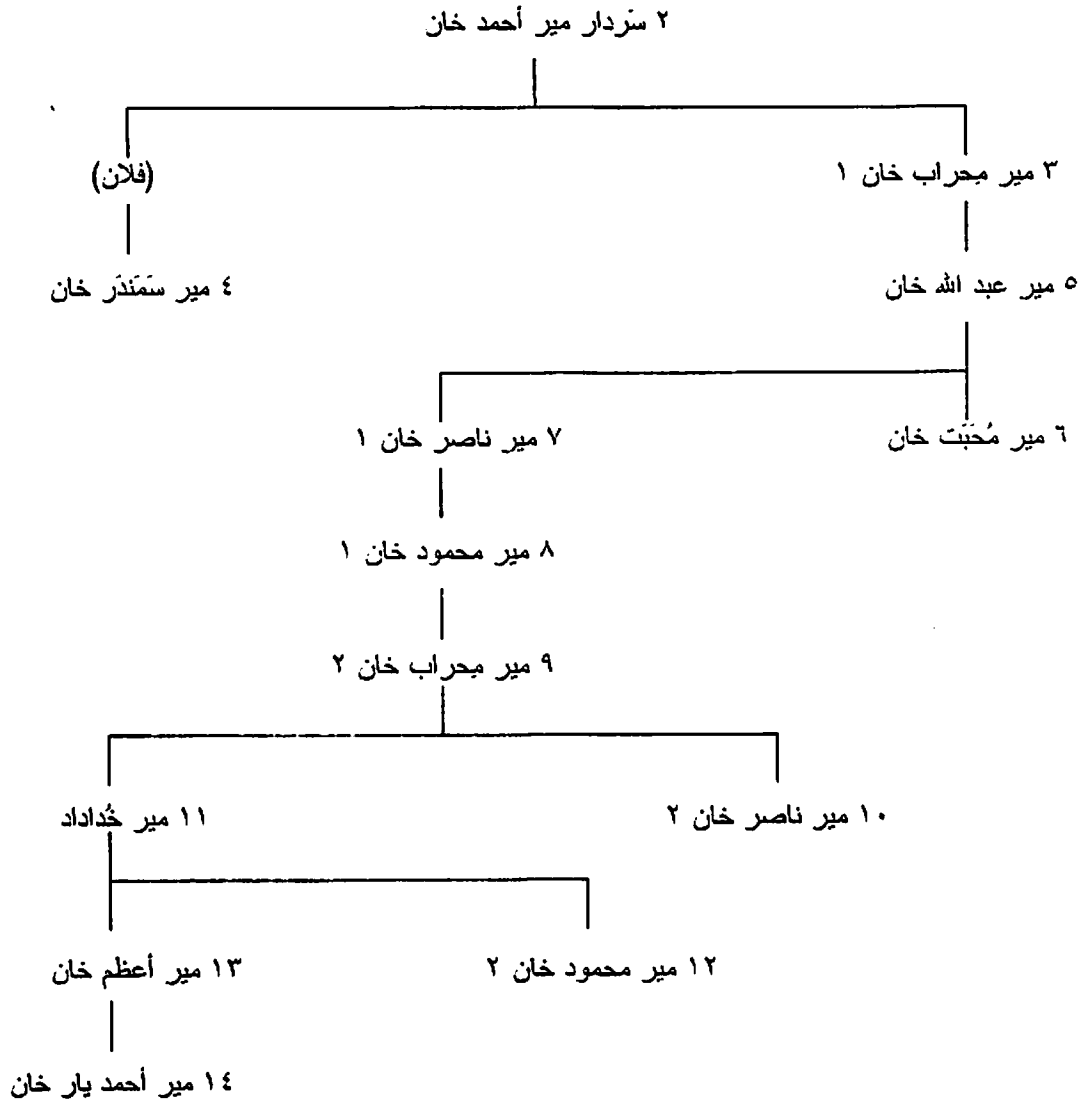

۲۰۶- راجِسْتان (Rajasthan):

۱- رانات جوھیلا ومہاراتات میوار/ اودیپور (Guhila Ranas, & Maharanas of Mewar/ Udaipur)
[أسرة سیسودیا Sisodia] (ح ۷۳۰-۱۹۴۹):

۷۳۰ ح		۱- خومان ۱ (باپا)
۷۵۳ ح		۲- ماتاتا
		۳- بہاتریپات ۱
		۴- سیمہا
	ابن ۴	۵- خومان ۲
	ابن ۵	۶- ماہایاک
	ابن ۶	۷- خومان ۳

۹۴۰ ح	ابن ۷	۸- بیاتریبات ۲
۹۵۰ ح	ابن ۸	۹- اللاتا
۹۶۰ ح	ابن ۹	۱۰- نارا فاهان
۹۷۱ ح	ابن ۱۰	۱۱- سالی فاهان
۹۷۷ ح	ابن ۱۱	۱۲- ساکتی کومار
	ابن ۱۲	۱۳- أمبپراساد
	ابن ۱۲	۱۴- سوتشی فارما
	ابن ۱۲	۱۵- نارا فارما
	ابن ۱۲	۱۶- أنانتا فارما
	ابن ۱۲	۱۷- کیرتی فارما
		۱۸- یوجا راجا
		۱۹- فایرانا
		۲۰- هامسپال
		۲۱- فایری سنگه [سینج]
۱۱۰۸ ح		۲۲- فیچایا سنگه
		۲۳- آری سنگه ۱
		۲۴- تشودا سنگه
		۲۵- فیکرام سنگه
۱۱۶۸ ح		۲۶- رانا سنگه
		۲۷- کشیما سنگه
۱۱۷۱ ح		۲۸- سامانتا سنگه
		۲۹- کومار سنگه
		۳۰- ماتهان سنگه
		۳۱- پادما سنگه
۱۲۱۳ ح		۳۲- چایترا سنگه
۱۲۶۰ ح	ابن ۳۲	۳۳- تیچا سنگه
۱۲۷۳ ح	ابن ۳۳	۳۴- سامارا سنگه
۱۳۰۲ ح	ابن ۳۴	۳۵- رانتا سنگه ۱
۱۳۰۳ ح		۳۶- لاکھانا سنگه
۱۳۱۴ ح		۳۷- هامیر ۱
۱۳۷۸ ح		۳۸- کاشیترا سنگه
۱۴۰۵ ح		۳۹- لاکشا سنگه
۱۴۲۰ ح		۴۰- موکالا
۱۴۳۳		۴۱- کومبھا کارنا
۱۴۶۸		۴۲- اودایا کاران
۱۴۷۳		۴۳- رایا ماللا
۱۵۰۹		۴۴- سانجراما سنگه ۱
۱۵۲۸		۴۵- رانتا سنگه ۱
۱۵۳۲		۴۶- بکرام چیت
۱۵۳۵		۴۷- رانبیر
۱۵۳۷		۴۸- اودایا سنگه
۱۵۷۲		۴۹- پراتاپ سنگه ۱
۱۵۹۷		۵۰- آمار سنگه ۱
۱۶۲۰		۵۱- کاران
۱۶۲۸		۵۲- چاجات سنگه ۱
۱۶۵۲		۵۳- راجا سنگه ۱
۱۶۸۰		۵۴- چایا سنگه

١٦٩٩		٥٥- أمار سينگه ٢
١٧١١		٥٦- سانجرام سينگه ٢
١٧٣٤		٥٧- چاجات سينگه ٢
١٧٥٢		٥٨- پراتاپ سينگه ٢
١٧٥٤		٥٩- راجا سينگه ٢
١٧٦١		٦٠- آري سينگه ٢
١٧٧٣		٦١- هامير ٢
١٧٧٨		٦٢- بيم سينگه
١٨٢٨		٦٣- چاوان سينگه
١٨٣٨		٦٤- سردار سينگه
١٨٤٢		٦٥- ساروپ سينگه
١٨٦١		٦٦- سامبهو
١٨٧٤		٦٧- سوچان سينگه
١٨٨٤		٦٨- فاتح سينگه
١٩٤٩-١٩٣٠		٦٩- بهوپال سينگه

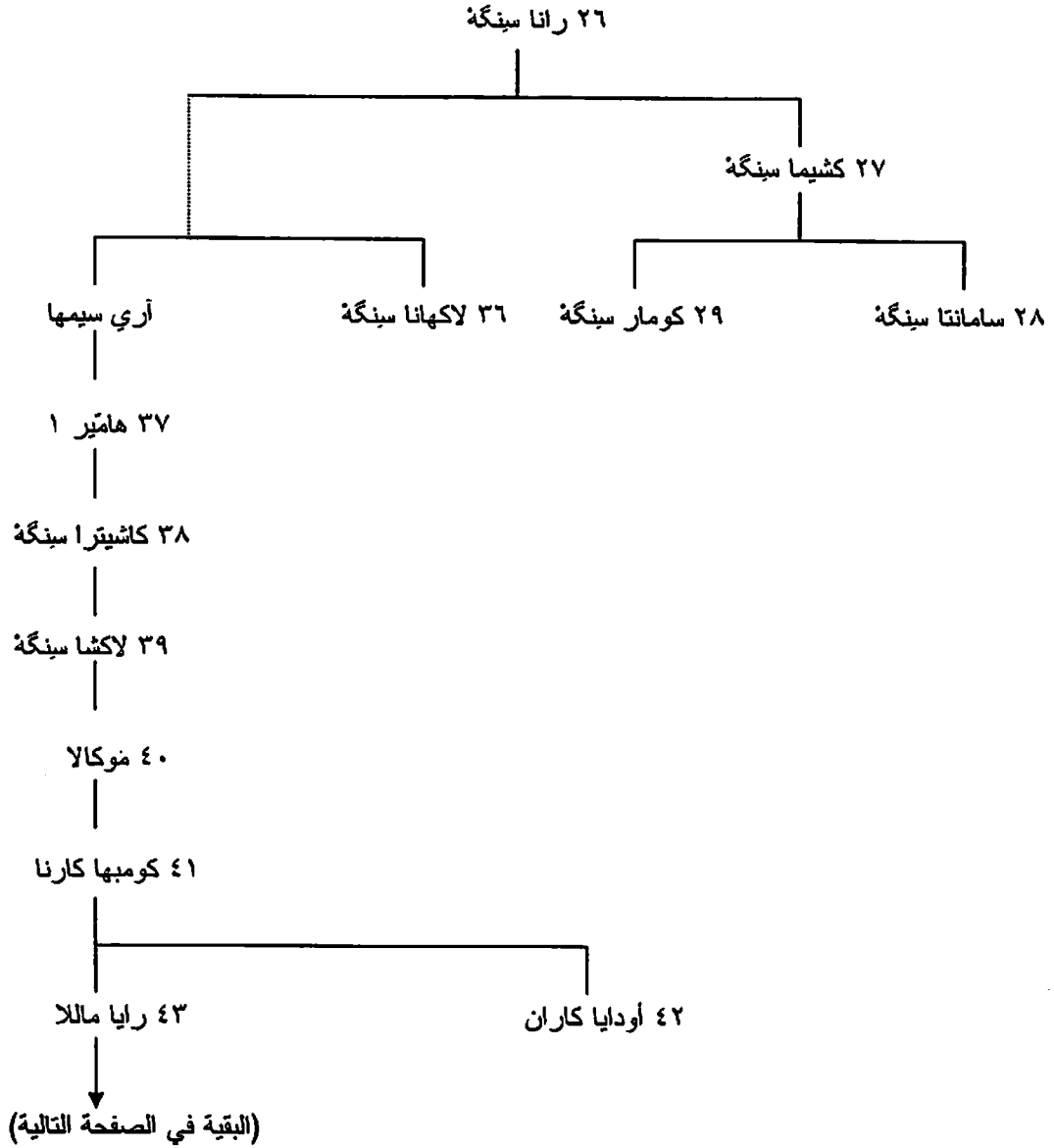

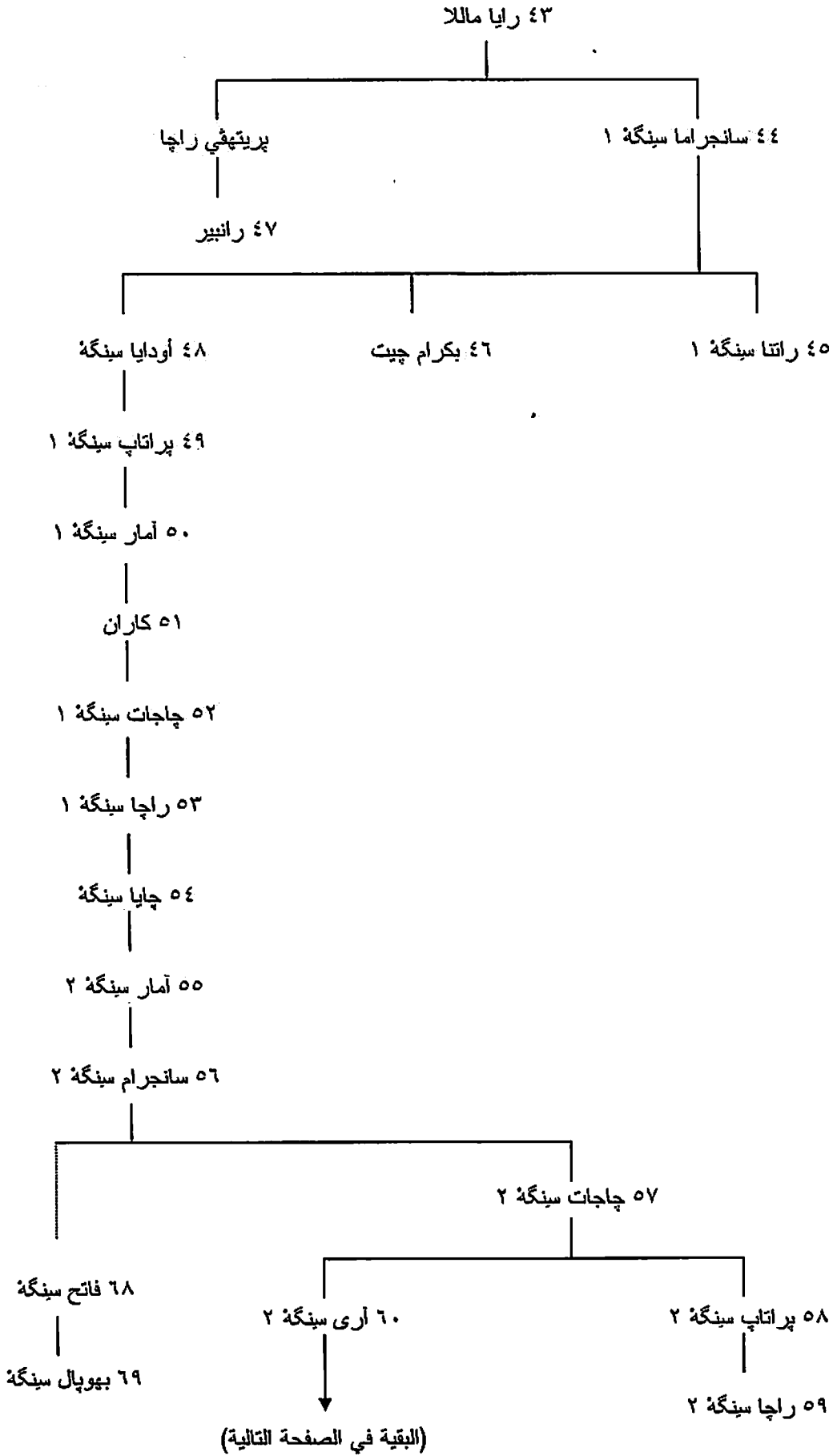

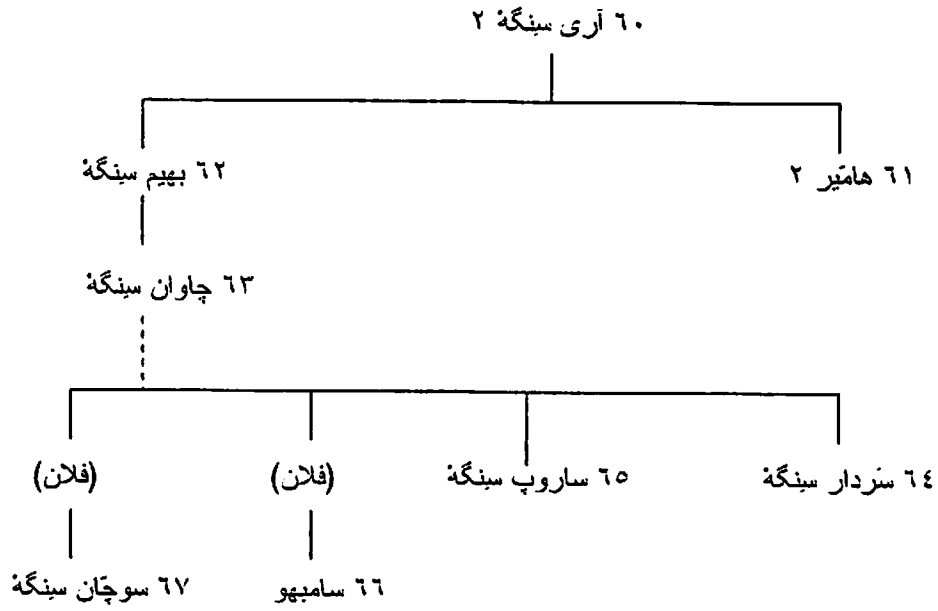

ب- راجاوت راتھور و مہاراجاوت ماروار / چودپور (Rathor Rajas & Maharajas of Marwar/ Jodhpur) (۱۳۸۲-۱۹۴۹):

۱۳۸۲	۱- تشوندا راو
	۲- کانپا
	۳- ساتا
	۴- راناماللا
۱۴۳۸	۵- چودھا [مؤسس چودپور]
۱۴۸۸	۶- ساتال
۱۴۹۱	۷- سوچا
۱۵۱۵	۸- جانجا
۱۵۳۲	۹- ماللا دیف
۱۵۸۴	۱۰- اودایا سنگہ راجا
۱۵۹۵	۱۱- سورا سنگہ
۱۶۲۰	۱۲- جاچا سنگہ
۱۶۳۸	۱۳- چسونت سنگہ ۱
۱۶۸۰	۱۴- اچیت سنگہ
۱۷۲۵	۱۵- ابھایا سنگہ (مہاراجا)
۱۷۵۰	۱۶- رام سنگہ (۱)
۱۷۵۱	۱۷- باخت سنگہ
۱۷۵۲	۱۸- فیچایا سنگہ (۱)
۱۷۵۲	رام سنگہ (۲)
۱۷۷۳	فیچایا سنگہ (۲)
۱۷۹۲	۱۹- بہیم سنگہ
۱۸۰۳	۲۰- مان سنگہ
۱۸۴۳	۲۱- تاخت سنگہ
۱۸۷۳	۲۲- چسونت سنگہ ۱
۱۸۹۵	۲۳- سردار سنگہ
۱۹۱۱	۲۴- سومیر سنگہ
۱۹۱۸	۲۵- اومید سنگہ
۱۹۴۷-۱۹۴۹	۲۶- ہانوانت سنگہ

ج- راجوات راتھور ومھاراجوات بیکانر (Rathor Rajas & Maharajas of Bikaner) (۱۴۶۵-۱۹۴۹):

۱۴۶۵	۱- بیکا زاو
۱۵۰۴	۲- نارو
۱۵۰۵	۳- لونکاران
۱۵۲۶	۴- چیتسی
۱۵۴۲	۵- کالیان سنگہ [سینج]
۱۵۷۱	۶- راپا سنگہ (راجا)
۱۶۱۲	۷- دالیات سنگہ
۱۶۱۳	۸- سور سنگہ
۱۶۳۱	۹- کاران سنگہ
۱۶۶۹	۱۰- انوپ سنگہ (مھاراجا)
۱۶۹۸	۱۱- ساروپ سنگہ
۱۷۰۰	۱۲- سوچان سنگہ
۱۷۳۶	۱۳- سورا وار سنگہ
۱۷۴۵	۱۴- جاچا سنگہ
۱۷۸۷	۱۵- راجا سنگہ
۱۷۸۷	۱۶- پراتاپ سنگہ
۱۷۸۷	۱۷- سورات سنگہ
۱۸۲۸	۱۸- راتان سنگہ
۱۸۵۱	۱۹- سردار سنگہ
۱۸۷۲	۲۰- دونجار سنگہ
۱۸۸۷	۲۱- جانجا سنگہ
۱۹۴۹-۱۹۴۳	۲۲- سادول سنگہ

راجوات راتهور ومهراجوات ماروار/ چودپور وبيكاتر، لوحة (أ):

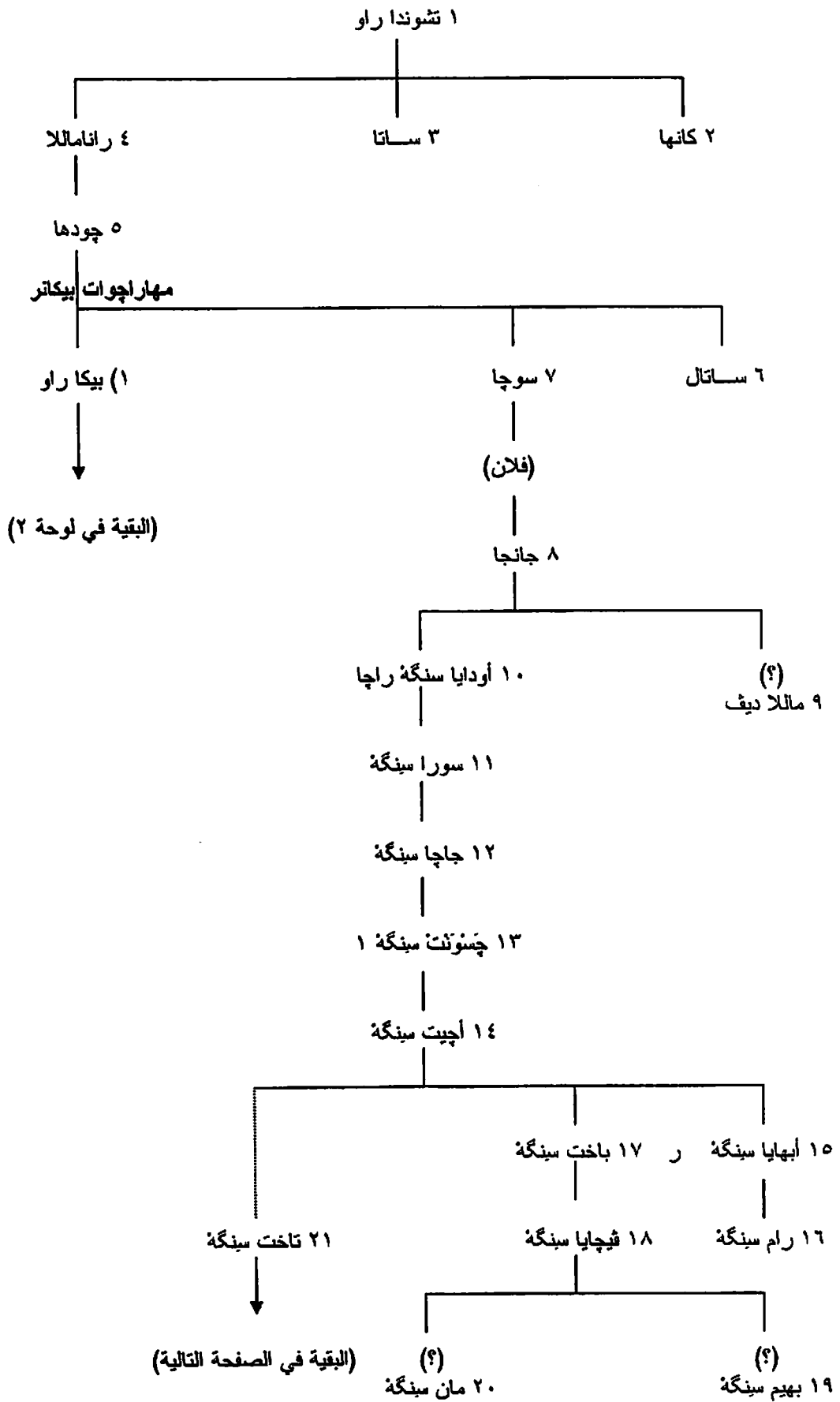

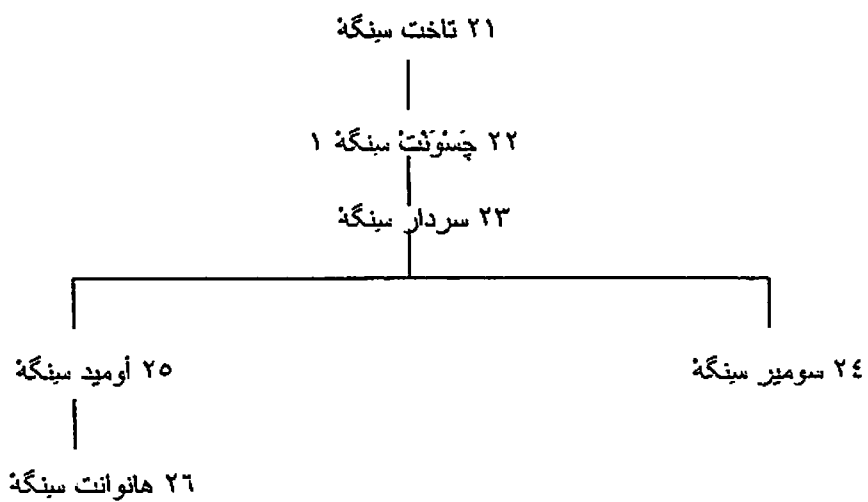

لوحة (ب): بقية مهاراجوات بيكانر:

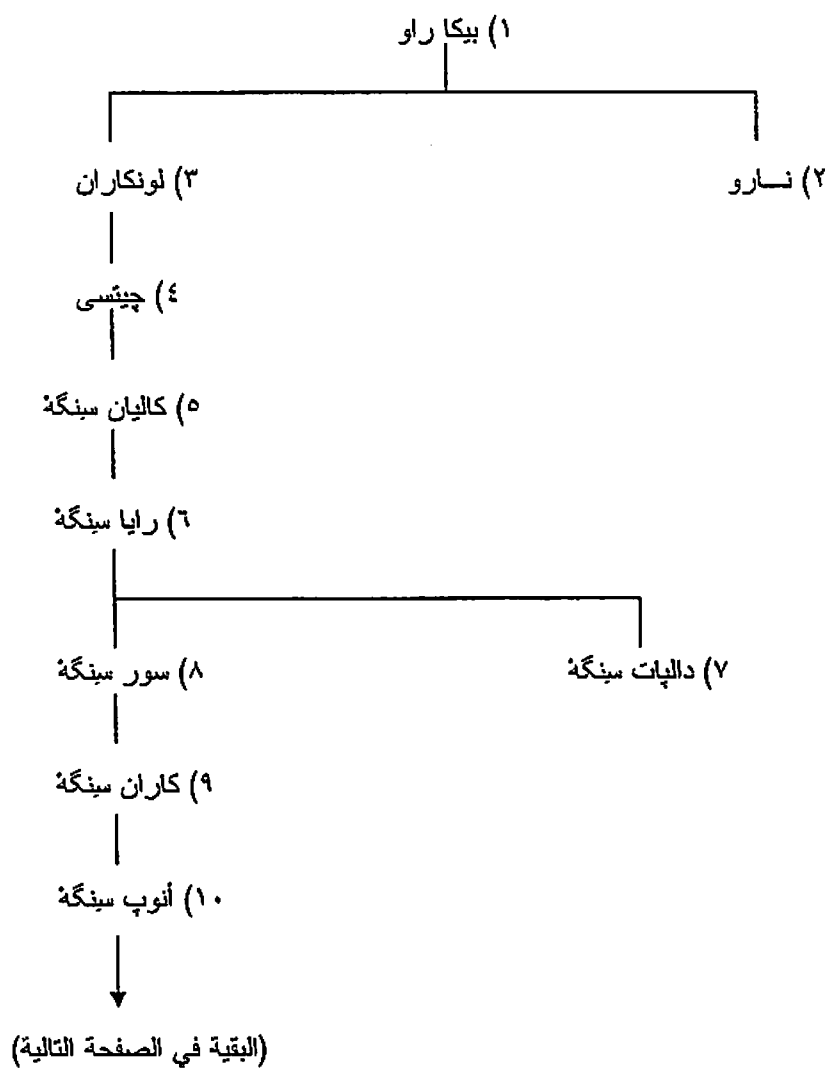

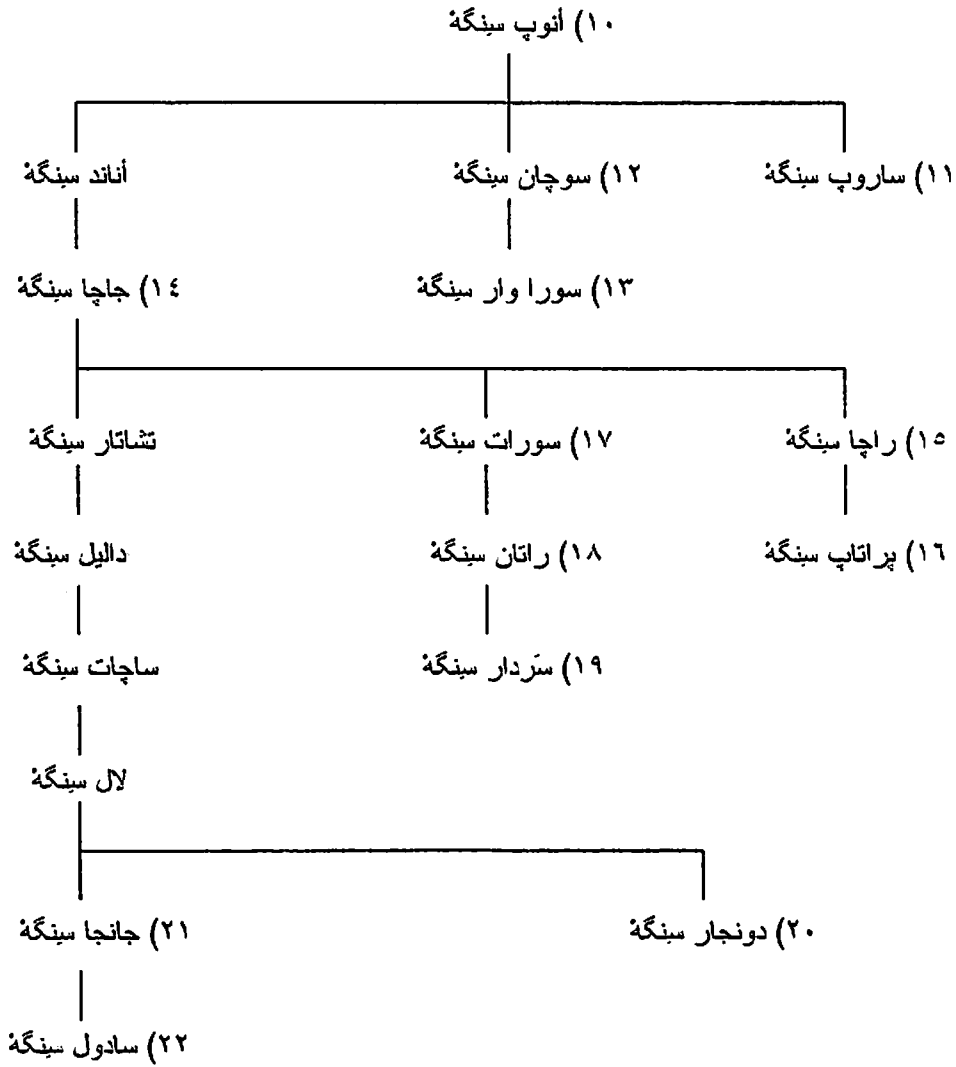

۱: أرقام راجوات ومهاراجوات ماروار/ چودپور. (۱): أرقام راجوات راتهور ومهاراجوات بيكانر.

د- راجوات كاتشواها ومهاراجوات أمبير/چيپور (Kachwaha Rajas & Maharajas of Amber / Jaipur)
ح (۱۱۲۸-۱۹۴۹):

۱۱۲۸ ح		۱- دولها راو
۱۱۳۶ ح	ابن ۱	۲- كانكال
	ابن ۲	۳- مايدال
	ابن ۳	۴- هونا ديڤ
	ابن ۴	۵- كانتال ۱
۱۱۸۵ ح	ابن ۵	۶- بوچانا ديڤ
	ابن ۶	۷- ماليسي
	ابن ۷	۸- بيالا
	ابن ۸	۹- راجاديڤ
	ابن ۹	۱۰- كيلهان
۱۲۷۶	ابن ۱۰	۱۱- كانتال ۲
	ابن ۱۱	۱۲- چانسي
	ابن ۱۲	۱۳- اودايا كارنا
	ابن ۱۳	۱۴- نارا سنگه [سينج]

	ابن ١٤	١٥- بانبير
	ابن ١٥	١٦- أودها راو
	ابن ١٦	١٧- تشنرا سينا
١٥٠٢	ابن ١٧	١٨- پريتھي ١
١٥٣٤		١٩- بهيما
		٢٠- راتان
١٥٤٧		٢١- باھار ماللا
		٢٢- بهگوان داس
١٥٨٩		٢٣- مان سينگه ١
		٢٤- چاجات سينگه ١
١٦١٤		٢٥- بهاو سينگه
١٦٢٢		٢٦- چايا سينگه ١
١٦٦٧		٢٧- راما سينگه ١
١٦٨٨		٢٨- بيشان سينگه
١٧٠٠		٢٩- ساواي چايا سينگه ٢
١٧٤٣		٣٠- ايشواري سينگه
١٧٥٠		٣١- مادھو سينگه ١
١٧٦٨		٣٢- پريتھي سينگه ٢
١٧٧٨		٣٣- پراتاپ سينگه
١٨٠٣		٣٤- چاجات سينگه ٢
١٨١٨		٣٥- چايا سينگه ٣
١٨٣٥		٣٦- راما سينگه ٢
١٨٨١		٣٧- ساواي مادھو سينگه ٢
١٩٤٩-١٩٢٢		٣٨- ساواي مان سينگه ٢

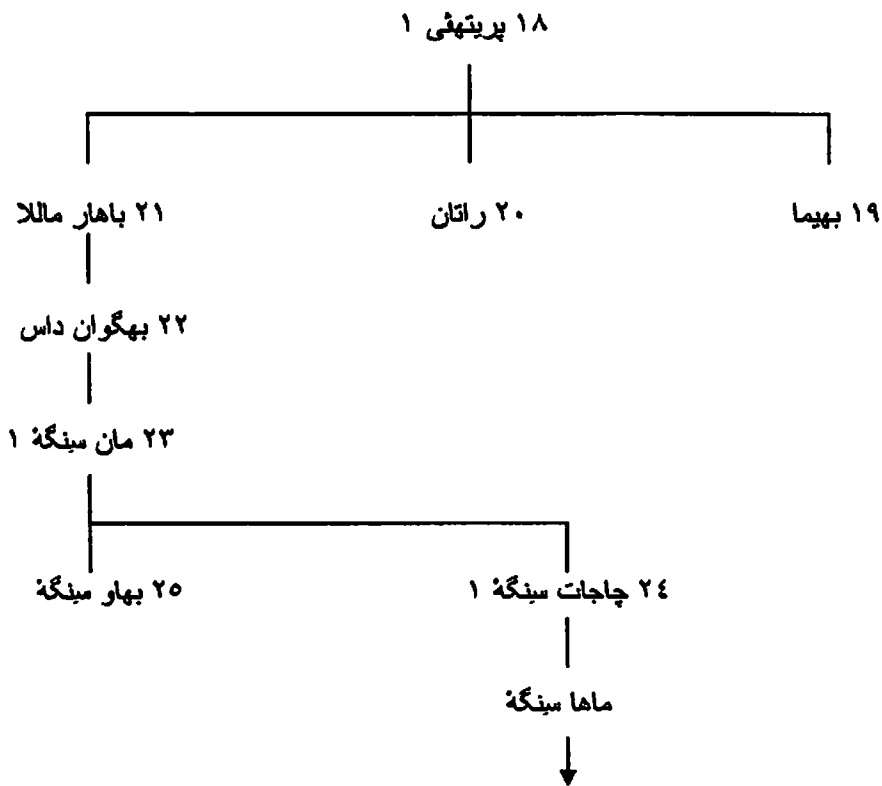

(البقية في الصفحة التالية)

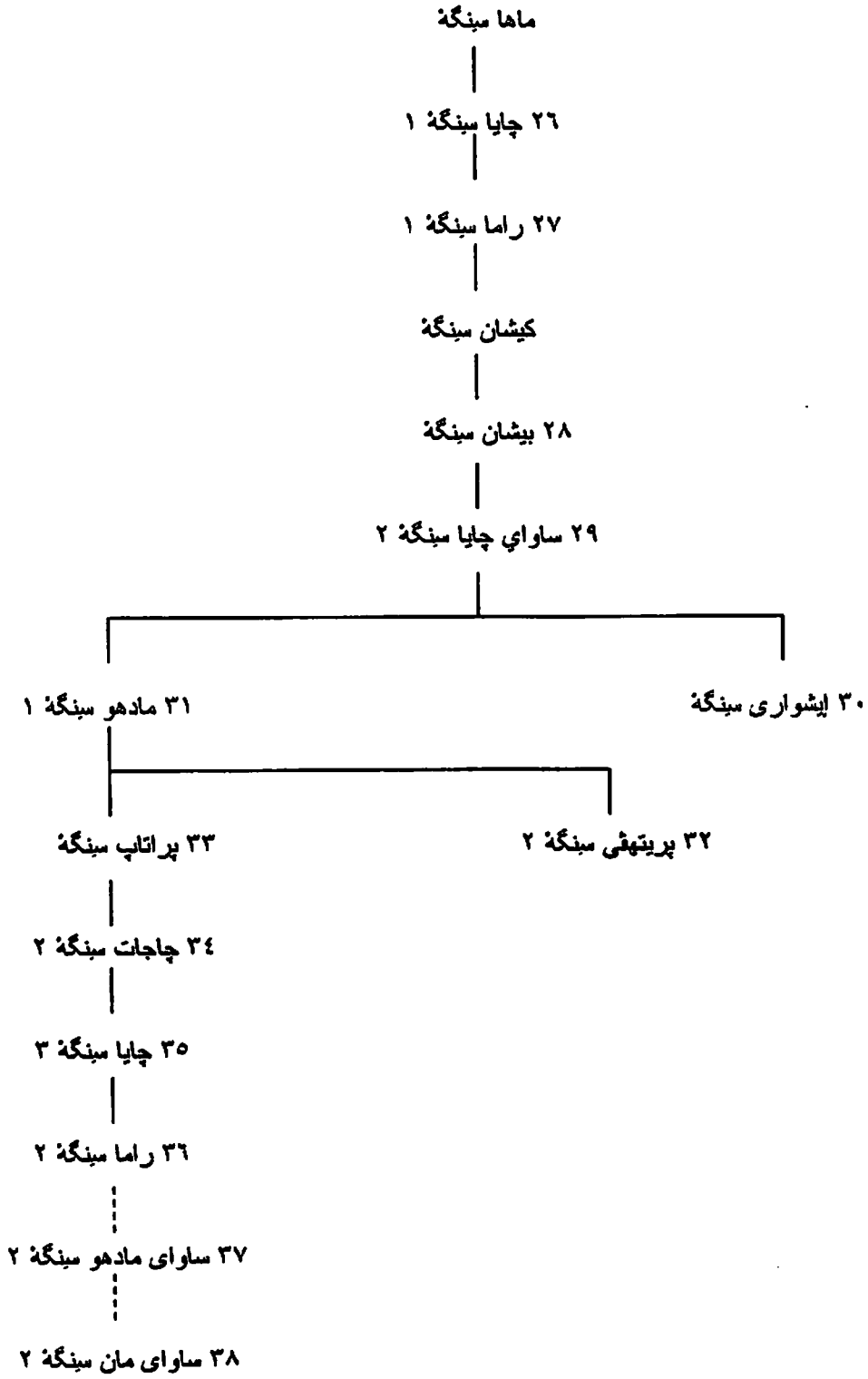

۱۹۴۹: - اسرہ تشوہان، راوات ومہاروات ہوندي (Chauhan Raos / Maharaos of Bundi) (ح ۱۳۴۲ -

۱۳۴۲ ح		۱- دیھی سنگہ [سینج]
	ابن ۱	۲- سامار سنگہ
	ابن ۲	۳- ناہورچی
	ابن ۳	۴- ماہیرچی
	ابن ۴	۵- بار سنگہ

۱۵۰۳	ابن ۵	۶- سوباند دیف
		۷- ناراین داس
		۸- سوراچ مال
۱۵۳۱		۹- سورتھان
		۱۰- ارچون
۱۵۵۴		۱۱- سورجان
۱۵۸۵		۱۲- بھوچا
۱۶۰۷		۱۳- راتان
۱۶۳۱		۱۴- تشیاترا سال
۱۶۵۸		۱۵- بھو سنگہ
۱۶۷۸		۱۶- انیرودھا سنگہ
۱۷۰۶		۱۷- بودہ سنگہ
۱۷۲۹		۱۸- دالیل سنگہ
۱۷۴۸		۱۹- اومید سنگہ
۱۷۷۰		۲۰- اچیت سنگہ
۱۷۷۰		۲۱- بیشان سنگہ
۱۸۲۱		۲۲- رام سنگہ
۱۸۸۹		۲۳- راجھویر سنگہ
۱۹۲۷		۲۴- ایشواری سنگہ
۱۹۴۹-۱۹۴۵		۲۵- بھادر سنگہ

و- أسرة تشوہان، راوات و مہاروات کوٹہ [کوٹاہ] (Chauhan Raos / Maharaos of Kotah) (۱۶۲۵-۱۹۴۹):

۱۶۲۵		۱- مادھو سنگہ [سینچ]
۱۶۵۶		۲- موکوند سنگہ
۱۶۵۷		۳- چاجات سنگہ
۱۶۶۹		۴- پایم سنگہ
۱۶۶۹		۵- کیشور سنگہ ۱
۱۶۸۵		۶- رام سنگہ ۱
۱۷۰۷		۷- بھیم سنگہ ۱
۱۷۱۹		۸- ارچون سنگہ
۱۷۲۳		۹- دورجان سال
۱۷۵۶		۱۰- اچیت سنگہ
۱۷۵۹		۱۱- تشہاترا سال ۱
۱۷۶۵		۱۲- جومان سنگہ
۱۷۷۰		۱۳- اومید سنگہ ۱
۱۸۱۹		۱۴- کیشور سنگہ ۲
۱۸۲۸		۱۵- رام سنگہ ۲
۱۸۶۶		۱۶- تشہاترا سال سنگہ ۲
۱۸۸۹		۱۷- اومید سنگہ ۲
۱۹۴۹-۱۹۴۱		۱۸- بھیم سنگہ ۲

شجرة نسب أسرة تشوهان، راوات ومهاراوات بوندي وكوتة، لوحة (أ):

بقية مهاراوات بوندي

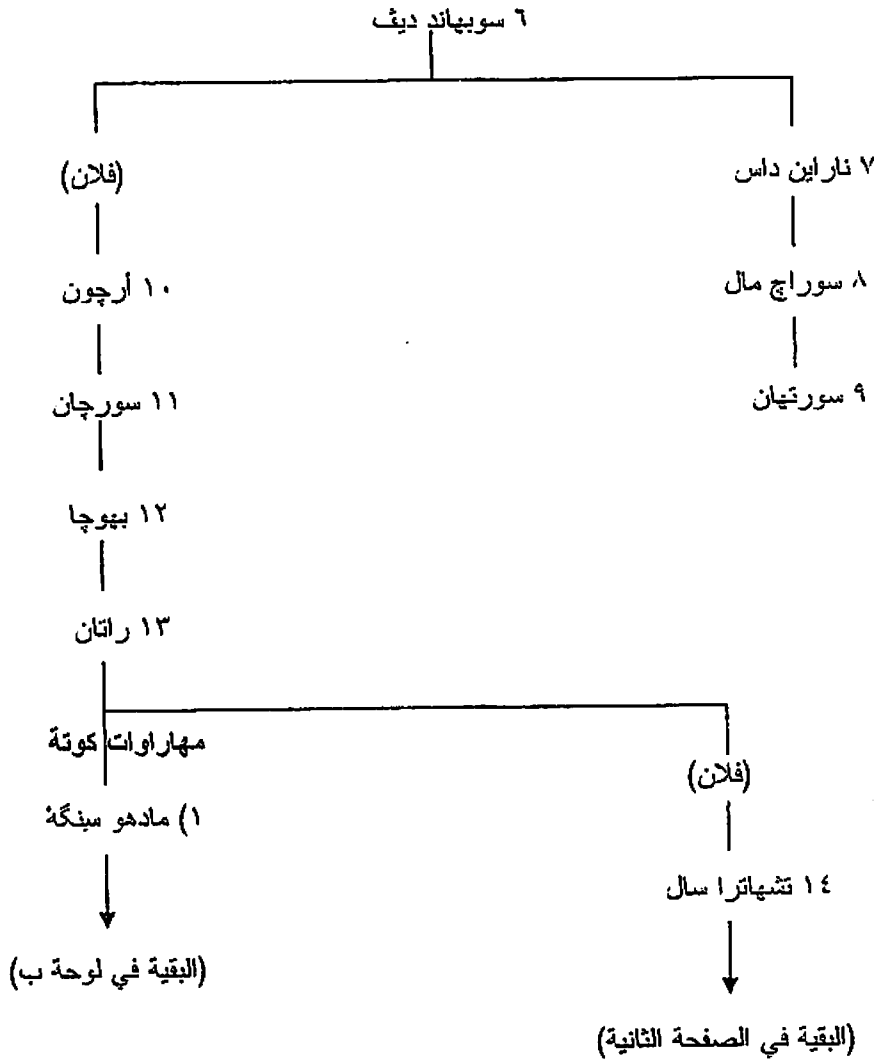

۱۴ تشہاترا سال

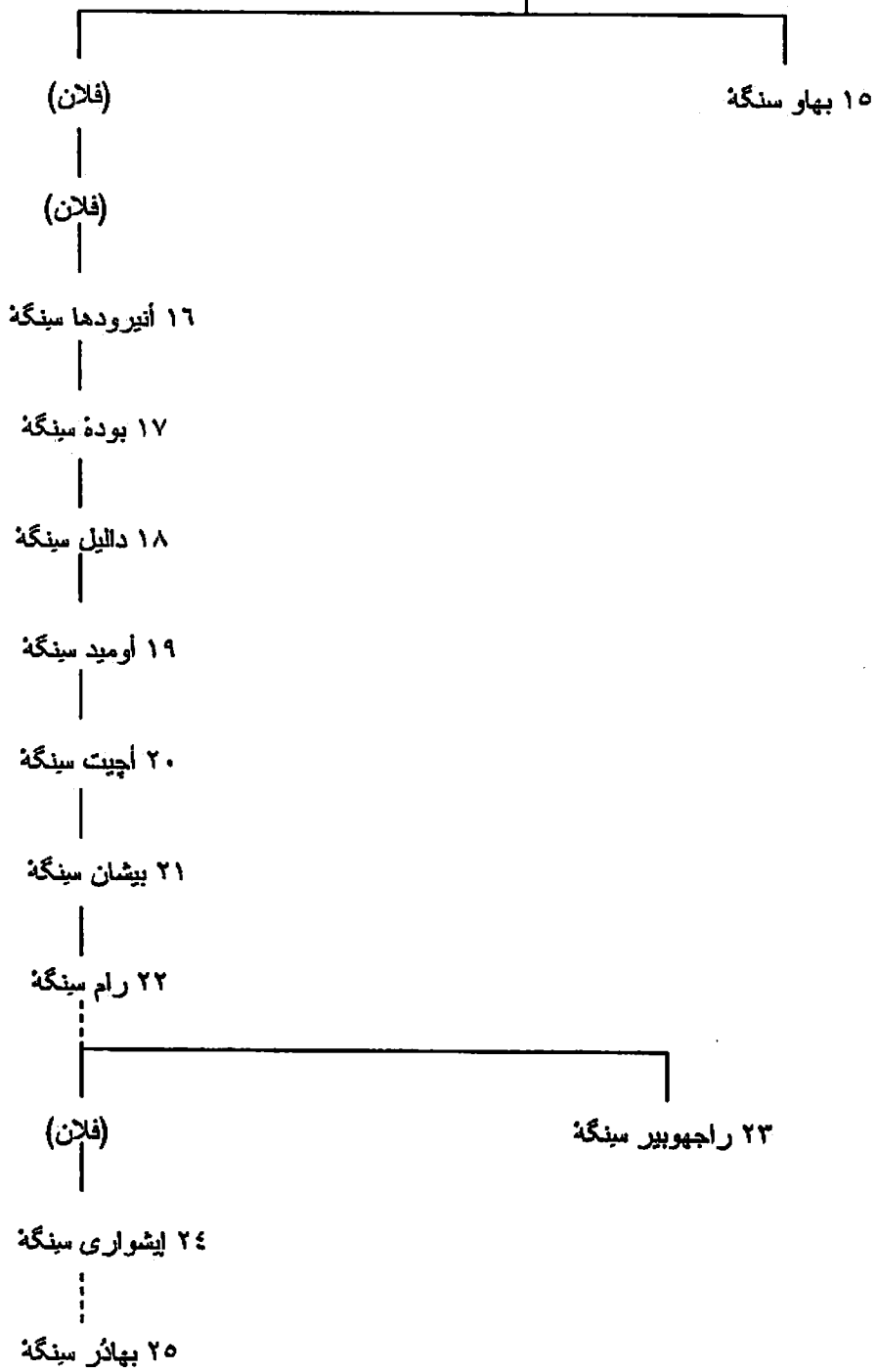

شجرة نسب أسرة تشوهان، راوات ومهاراوات بوندي وكوتة، لوحة (ب):

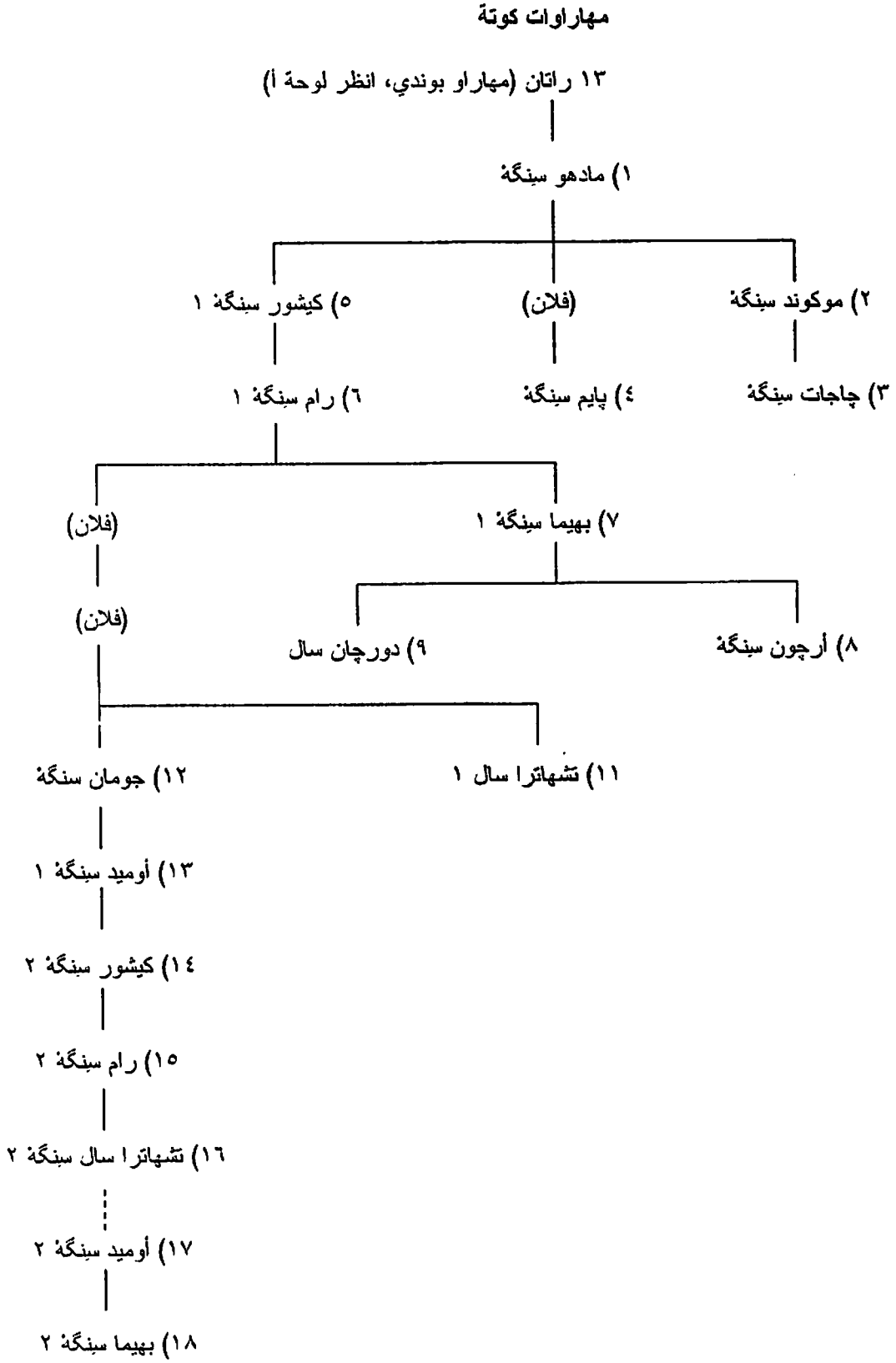

۱: أرقام مهاراوات بوندي. ۱): أرقام مهاراوات كوتة.

ز- أسرة بهاتى، راولات ومہاراولات چايسالمر (Bhati Rawals / Maharawals of Jaisalmer) ح (۱۱۸۰-۱۹۴۹):

۱۱۸۰ ح	۱- چايسال [مؤسس چايسالمر]
	۲- سالى قاهان ۱
	۳- بايچال
	۴- كيلان
۱۲۱۹ ح	۵- شاشيچ ديڦ ۱
۱۲۵۰ ح	۶- كاران سينگه ۱ [سينج]
۱۲۷۸ ح	۷- لاکھاسينا
۱۲۸۱ ح	۸- پونياپالا
۱۲۸۱ ح	۹- چايت سينگه ۱
۱۳۰۰ ح	۱۰- مول راجا ۱
	۱۱- دودا
۱۳۳۱ ح	۱۲- جھار سينگه
۱۳۶۱	۱۳- کيهار
	۱۴- لاکھمانا
۱۴۳۶	۱۵- بايرى سينگه
۱۴۴۸ ح	۱۶- شاشيچ ديڦ ۲
۱۴۶۷	۱۷- ديڦداس
۱۳۹۶	۱۸- چايت سينگه ۲
۱۵۲۸	۱۹- كاران سينگه ۲
۱۵۲۸	۲۰- لونكاران
۱۵۵۰	۲۱- ماللا ديڦ
۱۵۶۱	۲۲- هار راجا
۱۵۷۷	۲۳- بهيما
۱۶۱۳	۲۴- کالينداس
۱۶۵۰	۲۵- مانوهارداس
۱۶۵۰	۲۶- سابال سينگه
۱۶۶۱	۲۷- امار سينگه
۱۷۰۲	۲۸- چئوننت سينگه
۱۷۰۷	۲۹- بوده سينگه
۱۷۲۱	۳۰- تيچ سينگه
۱۷۲۲	۳۱- ساواى سينگه
۱۷۲۲	۳۲- اخاى سينگه
۱۷۶۲	۳۳- مول راجا ۲
۱۸۱۹	۳۴- جاچا سينگه
۱۸۴۶	۳۵- رنجيت سينگه
۱۸۶۴	۳۶- بايرى سال
۱۸۹۱	۳۷- سالى قاهان ۲
۱۹۱۴	۳۸- چوهير سينگه
۱۹۴۹	۳۹- جيردهار سينگه

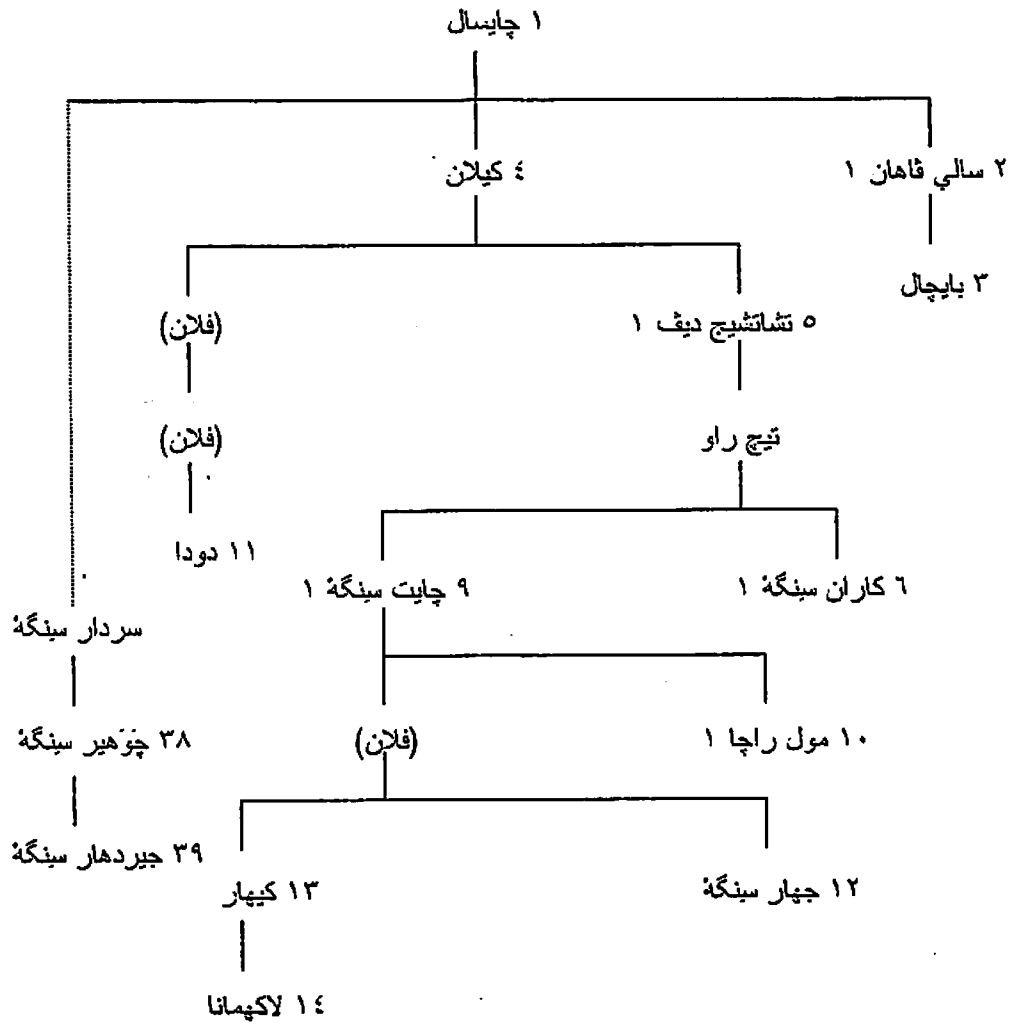

البقية في الصفحة التالية

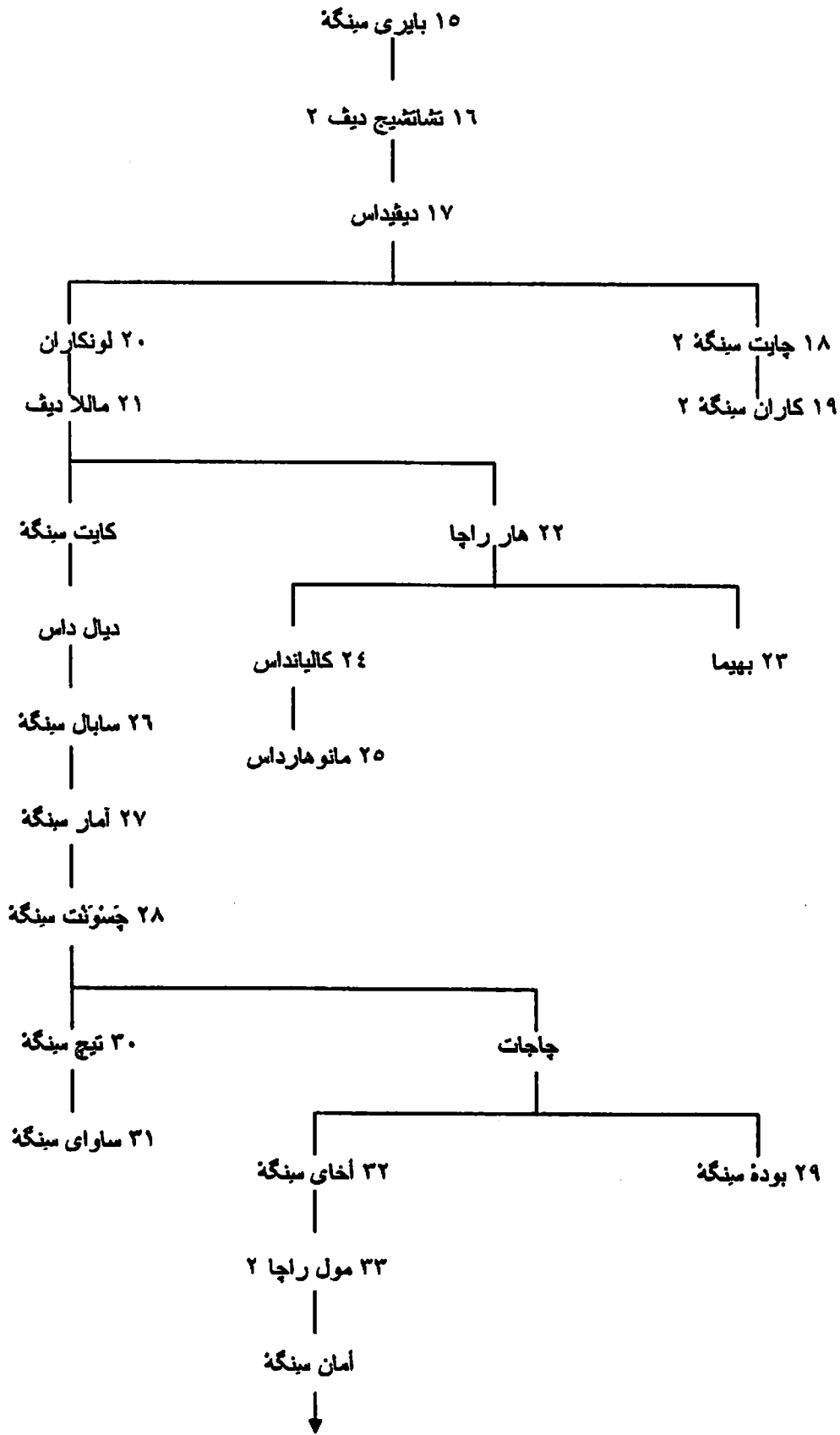

(البقية في الصفحة التالية)

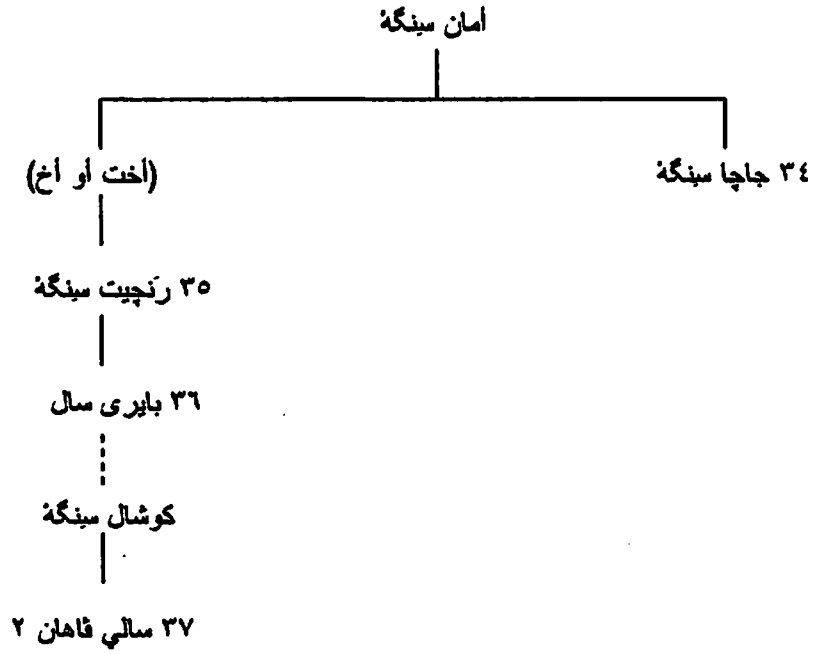

انظر أيضا شجرة نسب مهاراجوات پاتیالا.

ح- مهاراجوات بهاراتپور (Maharajas of Bharatpur) (۱۷۲۲-۱۹۴۸):

۱۷۲۲	۱- بادن سنگه [سینج]
۱۷۵۶	۲- سوراچ مال
۱۷۶۳	۳- چوهیر سنگه
۱۷۶۸	۴- راتان سنگه
۱۷۷۴-۱۷۶۹	۵- کیسری سنگه
۱۷۸۵	۶- رنجیت سنگه
۱۸۰۵	۷- راندھیر سنگه
۱۸۲۳	۸- بالدیو سنگه
۱۸۲۵	۹- دورچان سال
۱۸۲۶	۱۰- بلونت سنگه
۱۸۵۳	۱۱- چمنونت سنگه
۱۸۹۳	۱۲- رام سنگه
۱۹۰۰	۱۳- بریچندر ساواي کیشان سنگه
۱۹۴۸-۱۹۲۹	۱۴- بریچندر سنگه

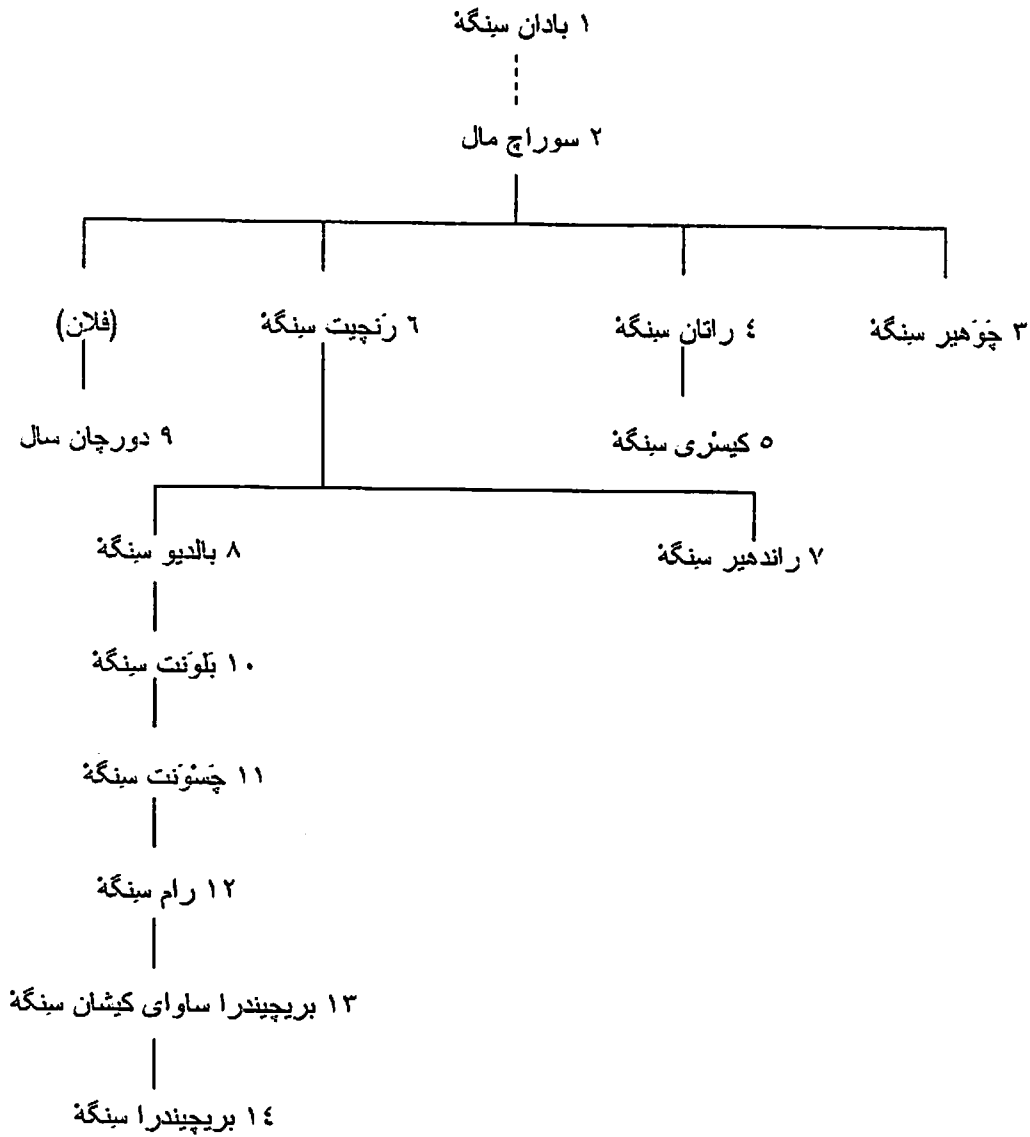

ط- نوابو تونك (Nawabs of Tonk) (۱۲۱۳-۱۳۶۷هـ/۱۷۹۸-۱۹۴۸):

۱۷۹۸	۱۲۱۳ هـ		۱- امير خان
۱۸۳۴	۱۲۴۹	ابن ۱	۲- وزير محمد خان
۱۸۶۴	۱۲۸۰	ابن ۲	۳- محمد علي خان
۱۸۶۷	۱۲۸۲	ابن ۳	۴- حافظ محمد ابراهيم علي خان
۱۹۴۸-۱۹۳۰	۱۳۶۷-۱۳۴۸	ابن ۴	۵- حافظ محمد سعادت علي خان

۲۰۷- مالوه (Malwa):

۱- أسرة كُشاتراپا (Kshatrpa Dyn.) (ح ۱۱۰-۳۹۵):

ح ۱۱۰		۱- تشا شتانا
		۲- رودرا دامان ۱
ح ۱۷۰		۳- داماجا داسرى ۱
ح ۱۷۵		۴- چيفا دامان (۱)
ح ۱۷۵		۵- رودرا سيمها ۱ (۱)

ح ۱۸۸		۶- ایستقارا داتا
ح ۱۹۱		رودرا سیمها ۱ (۲)
ح ۱۹۷		چیقا دامان (۲)
ح ۲۰۰		۷- رودرا سینا ۱
ح ۲۲۲		۸- سانجها دامان
ح ۲۲۳		۹- داما سینا
ح ۲۳۸		۱۰- یاسودامان ۱
ح ۲۴۰		۱۱- فیچایا سینا
ح ۲۵۰		۱۲- داماجا داسری ۲
ح ۲۵۵		۱۳- رودرا سینا ۲
ح ۲۷۹		۱۴- فیسقا سیمها
ح ۲۸۲		۱۵- بهارتري دامان
ح ۳۰۴		۱۶- رودرا سیمها ۲
ح ۳۱۶	ابن ۱۶	۱۷- یاسو دامان ۲
ح ۳۳۲		۱۸- رودرا دامان ۲
ح ۳۴۸	ابن ۱۸	۱۹- رودرا سینا ۳
ح ۳۸۰	حفید ۱۸ من ابنته	۲۰- سیمها سینا
ح ؟	ابن ۲۰	۲۱- رودرا سینا ۴
ح ۳۸۸-۳۹۵		۲۲- رودرا سیمها ۳

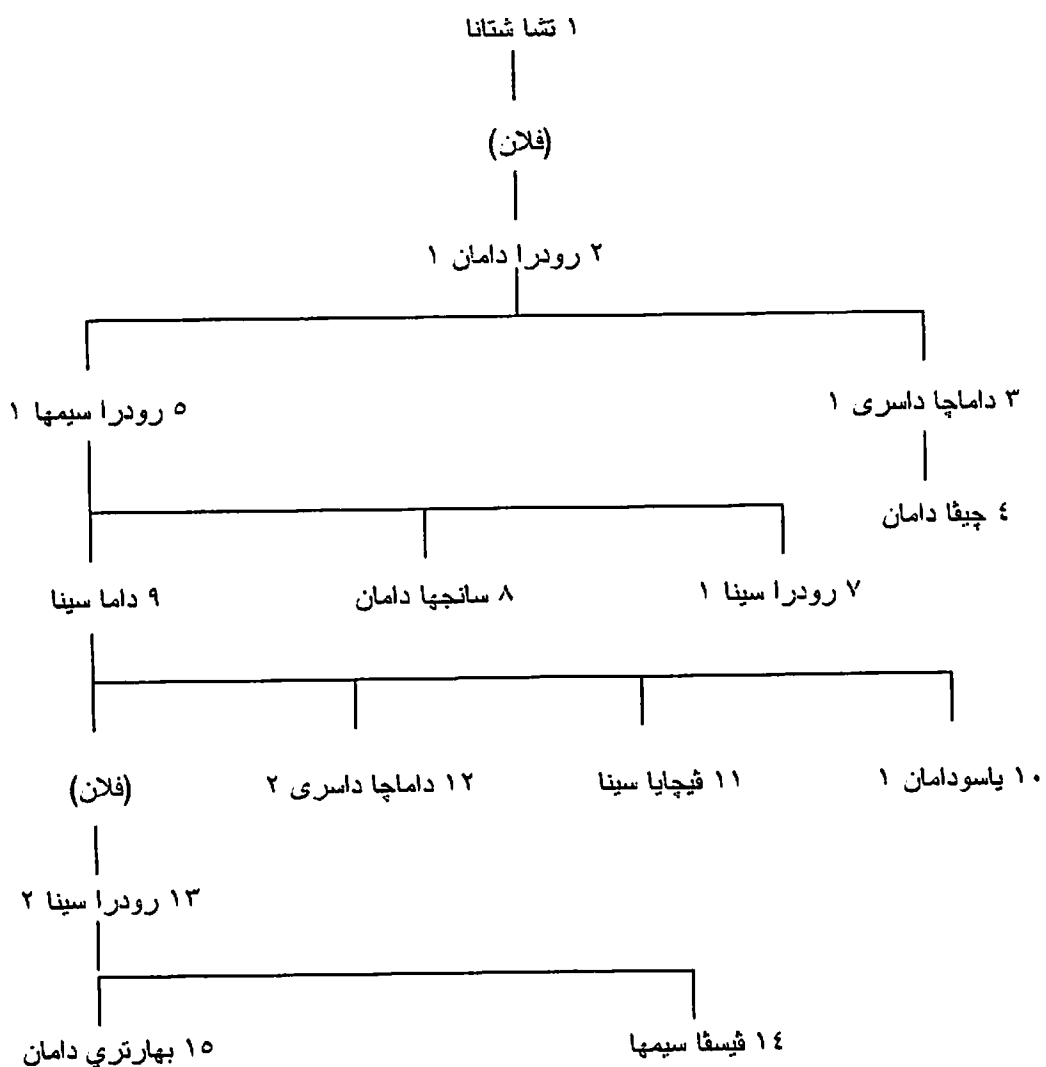

ب- أسرة پارامارا (Paramara Dyn.) (ح ۸۰۰-۱۳۰۵):

ح ۸۰۰		۱- اوبندرا
ح ۸۱۸	ابن ۱	۲- فايرى سيمها ۱
ح ۸۴۳	ابن ۲	۳- سياكا ۱
ح ۸۹۳	ابن ۳	۴- فاكپاتى
ح ۹۱۸	ابن ۴	۵- فايرى سيمها ۲
ح ۹۴۸	ابن ۵	۶- سياكا ۲
ح ۹۷۴		۷- فاكپاتى راجا
ح ۹۹۵		۸- سيندهو راجا
ح ۱۰۱۰		۹- بهوجا ۱
ح ۱۰۵۵		۱۰- چايا سيمها ۱
ح ۱۰۶۰		۱۱- اودايا ديتيا
ح ۱۰۸۷		۱۲- لاکشمانا ديف
ح ۱۰۹۷		۱۳- نارا فارما
ح ۱۱۳۴		۱۴- ياسو فارما
ح ۱۱۴۲		۱۵- چايا فارما ۱
ح ۱۱۶۰		۱۶- فيندهيا فارما
ح ۱۱۹۳		۱۷- سوبهاتا فارما
ح ۱۲۱۰		۱۸- ارچونا فارما ۱
ح ۱۲۱۸		۱۹- ديف پال
ح ۱۲۳۹		۲۰- چايتوجى ديف
ح ۱۲۵۶		۲۱- چايا فارما ۲
ح ۱۲۶۹		۲۲- چايا سيمها ۲
ح ۱۲۷۴		۲۳- ارچونا فارما ۲
ح ۱۲۸۳		۲۴- بهوجا ۲
ح ۱۳۰۵- ؟		۲۵- ماهلاكا ديف

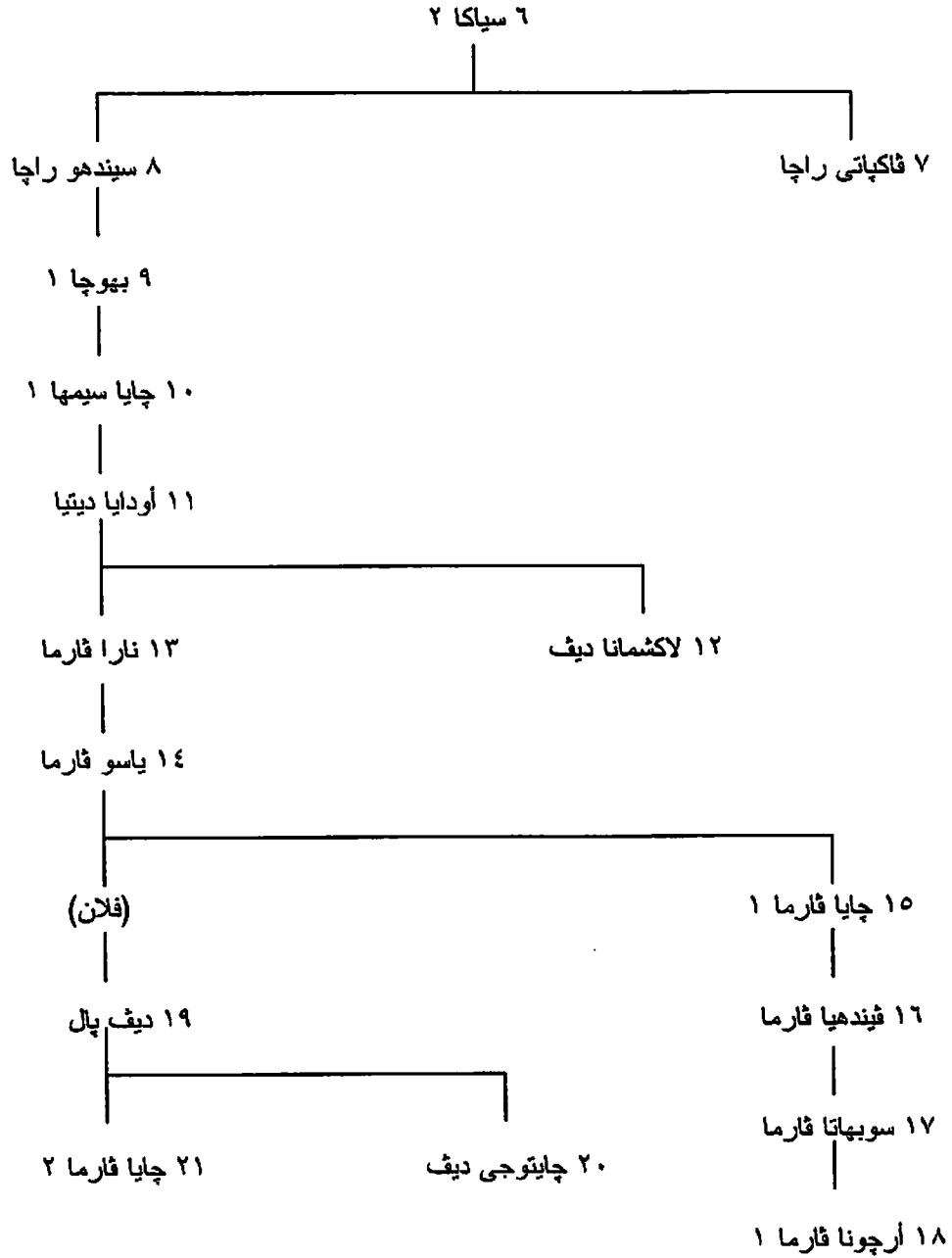

ج- الغوریون (Ghurid Dyn.) سلاطین مالوہ (۷۹۲-۸۴۰ھ/۱۳۹۰-۱۴۳۶):

۱۳۹۰	۷۹۲ھ	۱- دیلاور خان حسین
۱۴۰۵	۸۰۸	۲- آلب خان ہوشنگ
۱۴۳۵	۸۳۹	۳- غزنی خان محمد
۱۴۳۶	۸۴۰	۴- مسعود خان ^(۱)

د- الخلیجیون (Khalji Dyn.) سلاطین مالوہ (۸۴۰-۹۳۷ھ/۱۴۳۶-۱۵۳۱):

۱۴۳۶	۸۴۰ھ	۱- محمود شاہ ۱
۱۴۶۹	۸۷۳	۲- غیاث شاہ

(1) لم ینکرہ کل من زامبور، ص ۴۳۹؛ وأحمد السعید سلیمان، ج ۲، ص ۶۱۸.

١٥٠٠	٩٠٥	٣- ناصر شاه
١٥٣١-١٥١١	٩٣٧-٩١٦	٤- محمود شاه ٢

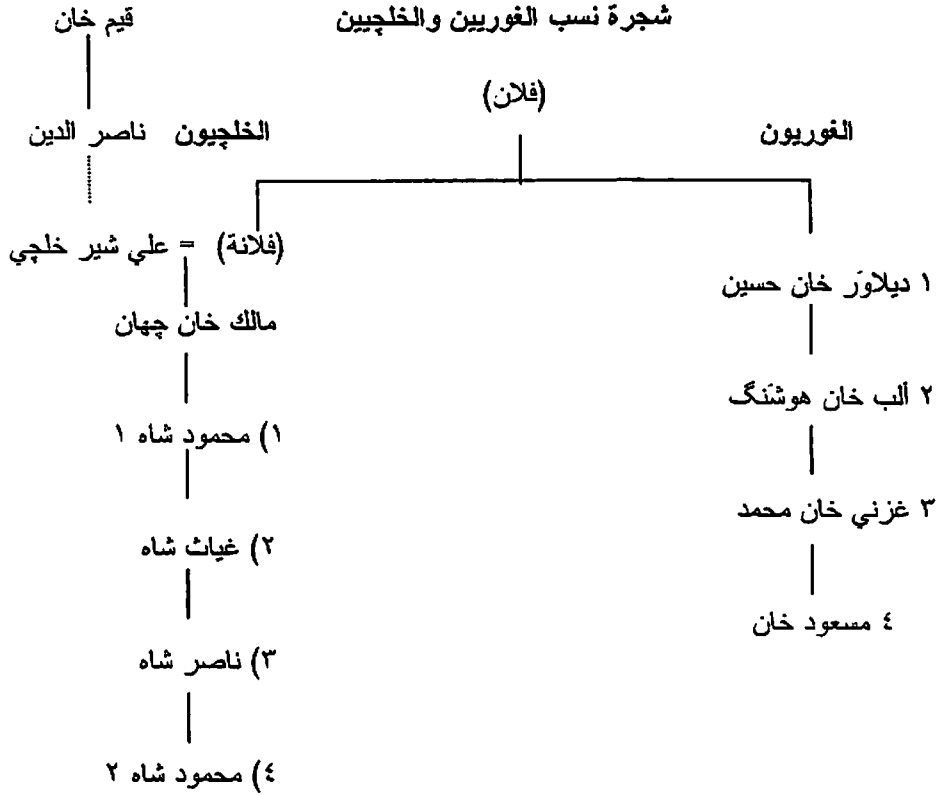

انظر أيضا شجرة نسب الخلجيين في دهلي [دهلي].

هـ - الفاروقيون (Faruqi Dyn.) سلاطين خاندیش (Khandesh) (٧٧٢-١٠١٠هـ/١٣٧٠-١٦٠١):

١٣٧٠	٧٧٢ هـ	١- ملك راجا فاروقي
١٣٩٩	٨٠٢	٢- ناصر خان ^(١)
١٤٣٧	٨٤١	٣- عادل خان ١
١٤٤١	٨٤٥	٤- ميران مبارك خان ١
١٤٥٧	٨٦٢	٥- عادل خان ٢
١٥٠٣	٩٠٩	٦- داود خان
١٥١٠	٩١٦	٧- غزني خان
١٥١٠	٩١٦	٨- عالم خان
١٥١٠	٩١٦	٩- عادل خان ٣
١٥٢٠	٩٢٦	١٠- ميران محمد شاه ١
١٥٣٧	٩٤٤	١١- أحمد شاه
١٥٣٧	٩٤٤	١٢- مبارك شاه ٢
١٥٦٦	٩٧٤	١٣- ميران محمد ٢
١٥٧٦	٩٨٤	١٤- حسن شاه
١٥٧٧	٨٦٥	١٥- عادل شاه ٤ علي خان
١٦٠١-١٥٩٧	١٠١٠-١٠٠٦	١٦- بهادر شاه ^(١)

(1) ناصر خان في زامباور، ص ٤٣٤.

(2) قارن هذه القائمة بقائمة أحمد السعيد سليمان، ج ٢، ص ٦٢٨.

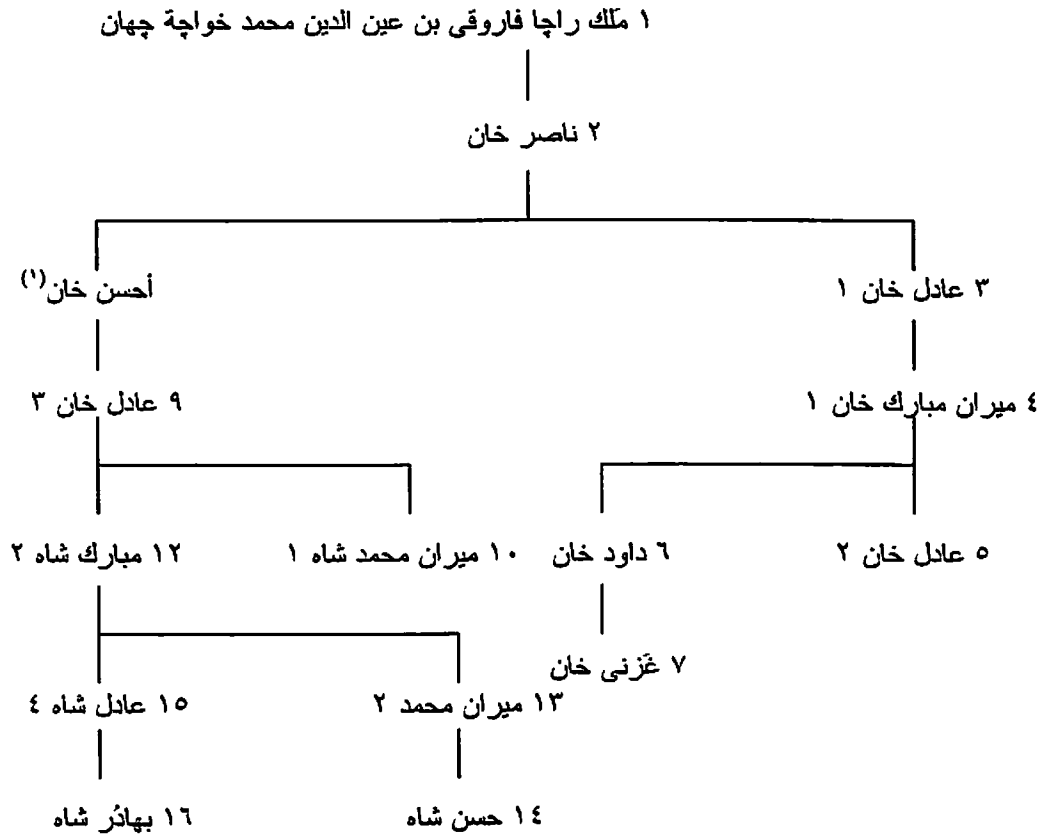

و- أسرة هولكر، مهاراجوات إندور (Holkar Maharajas of Indore) (١٧٢٨-١٩٤٨):

١٧٢٨	١- مالهار راو هولكر
١٧٦٦-١٧٦٤	٢- ماللي راو
١٧٩٥-١٧٦٥	٣- أهاليا بي (ملكة)
١٧٩٥	٤- توكوجي هولكر
١٧٩٨	٥- چسونت راو ١
١٨١١	٦- مالهار راو ٢
١٨٣٤	٧- هاري راو
١٨٤٣	٨- توكوجي راو ٢
١٨٨٦	٩- شيفاجي راو
١٩٠٣	١٠- توكوجي راو ٣
١٩٤٨-١٩٢٦	١١- چسونت راو ٢

(1) طبقاً لـ The Cambridge History of India, Vol.III,ed. by Lt. Colonel Sir Wolsley,Delhi 1958,p.715 فان 'احسن خان' هو ابن 'قيصر خان بن غزنى خان بن حسن خان ملك افتخار بن ملك راجا فاروقى"، وليس ابنا "ناصر خان".

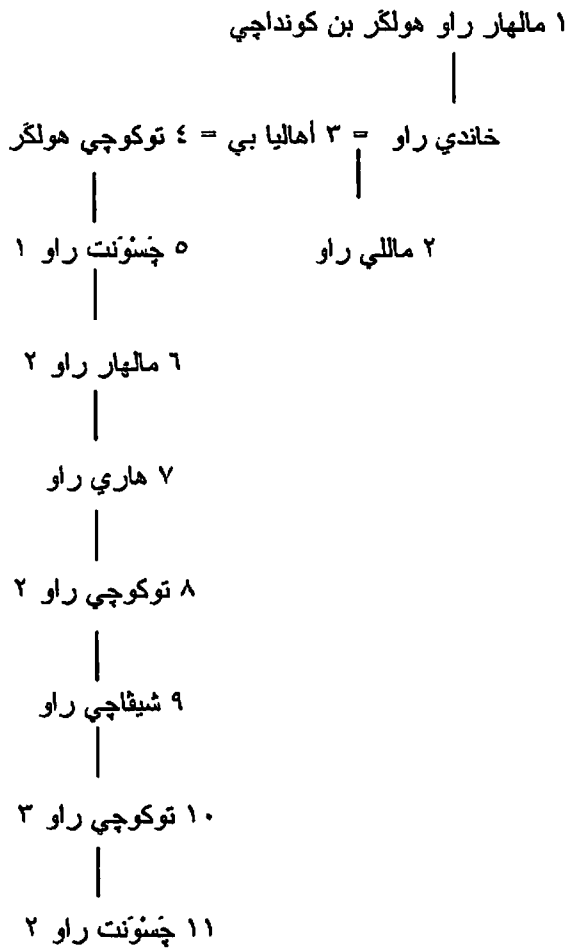

ز- نوابو بهوپال (Nawabs of Bhopal) (۱۱۳۶-۱۳۶۸ھ/۱۷۲۳-۱۹۴۸):

۱۷۲۳	۱۱۳۶ هـ	۱- دوست محمد خان
۱۷۴۰	۱۱۵۳	۲- محمد خان
۱۷۴۰	۱۱۵۳	۳- يار محمد خان
۱۷۵۴	۱۱۶۸	۴- فايد محمد خان
۱۷۷۷	۱۱۹۱	۵- حياء محمد خان
۱۸۰۷	۱۲۲۲	۶- وزير محمد خان
۱۸۱۶	۱۲۳۲	۷- نادر محمد خان
۱۸۲۰	۱۲۳۶	۸- قدسية بيگم [= بيجوم]
۱۸۴۴	۱۲۶۰	۹- سڪندر بيگم
۱۸۶۸	۱۲۸۵	۱۰- شاه جهان بيگم
۱۹۰۱	۱۳۱۹	۱۱- سلطان جهان بيگم
۱۹۴۸-۱۹۲۶	۱۳۶۸-۱۳۴۵	۱۲- حميد الله خان

۱ دوست محمد خان بن نور خان بن چان محمد خان بن محمد خان

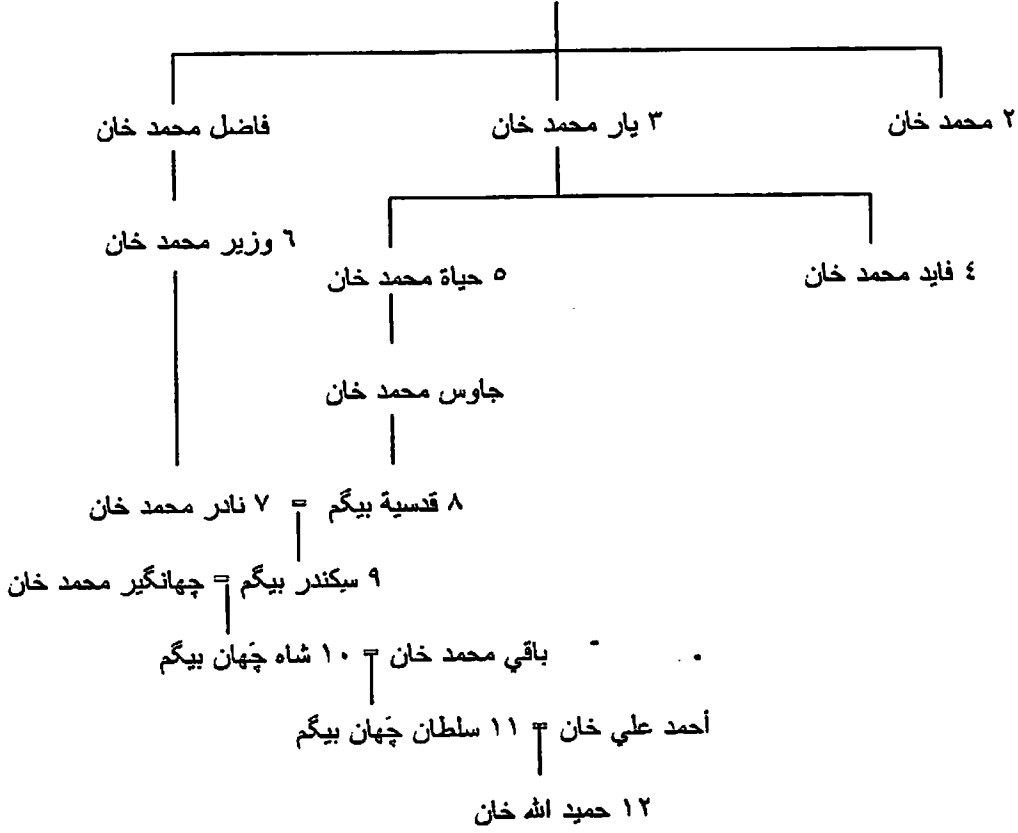

۲۰۸- الگچرات وسوراشترا (Gujarat & Saurashtra):

۱- أسرة مایتراکا (Maitraka Dyn.) فی قنلابھی (Vallabhi) (ح ۴۷۵-۷۶۷):

۴۷۵ ح	۱- بها تارکا
	۲- دھارا سینا ۱
۵۰۰ ح	۳- درونا سیمھا
۵۲۵ ح	۴- ڈھرو قہا سینا ۱
۵۴۵ ح	۵- دھارا پاتا
۵۵۶ ح	۶- جوھا سینا
۵۷۰ ح	۷- دھارا سینا ۲
۶۰۰ ح	۸- سیلا دیتیا ۱
۶۱۶ ح	۹- کھارا جراھا ۱
۶۲۳ ح	۱۰- دھارا سینا ۳
۶۴۰ ح	۱۱- دھرو قہا سینا ۲
۶۴۴ ح	۱۲- دھارا سینا ۴
۶۵۱ ح	۱۳- ڈھرو قہا سینا ۳
۶۵۶ ح	۱۴- کھارا جراھا ۲
۶۶۲ ح	۱۵- سیلا دیتیا ۲
	۱۶- سیلا دیتیا ۳
	۱۷- سیلا دیتیا ۴
	۱۸- سیلا دیتیا ۵
۷۶۷-۷۶۶ ح	۱۹- سیلا دیتیا ۶

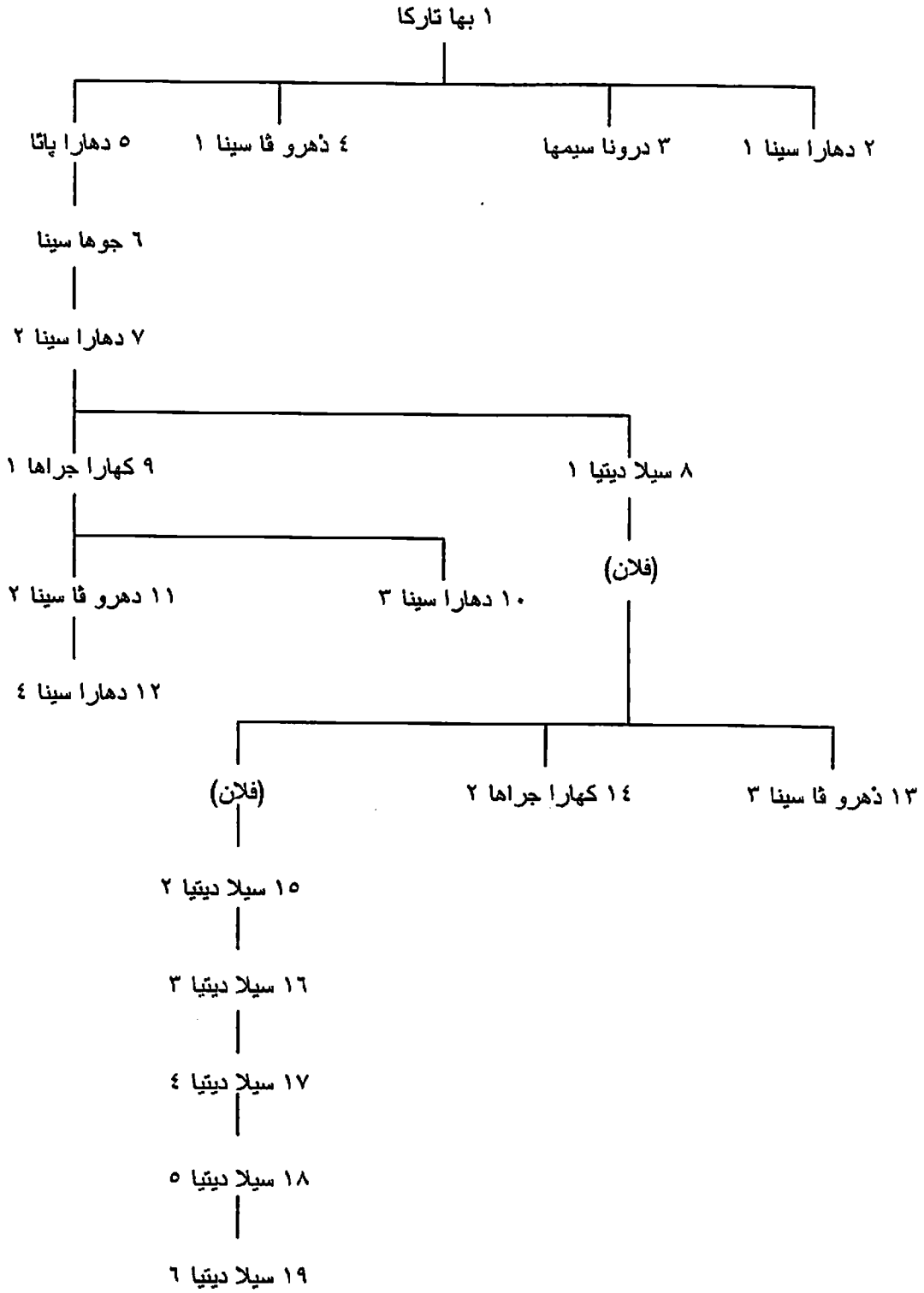

ب- أسرة تشاولوكيا (Chaulukya Dyn.) في أنھيلافارا (Anhilavara) (ح ٩٤٠-١٢٤٤):

٩٤٠ ح	١- مول راجا ١
٩٩٥ ح	٢- تشاموندا راجا
١٠١٠ ح	٣- فاللا بها راجا
١٠١٠ ح	٤- دورلا بها راجا
١٠٢٢ ح	٥- بهيما ١
١٠٦٤ ح	٦- كارنا دييف

ح ۱۰۹۴	۷- چایا سیمها ۱
ح ۱۱۴۵	۸- کومارا پال
ح ۱۱۷۱	۹- اچایا پال
ح ۱۱۷۶	۱۰- مول راجا ۲
ح ۱۱۷۸-۱۲۴۱	۱۱- بهیما ۲
ح ۱۲۲۳	۱۲- چایا سیمها ۲
ح ۱۲۴۱-۱۲۴۴	۱۳- تریبهو فانا پال

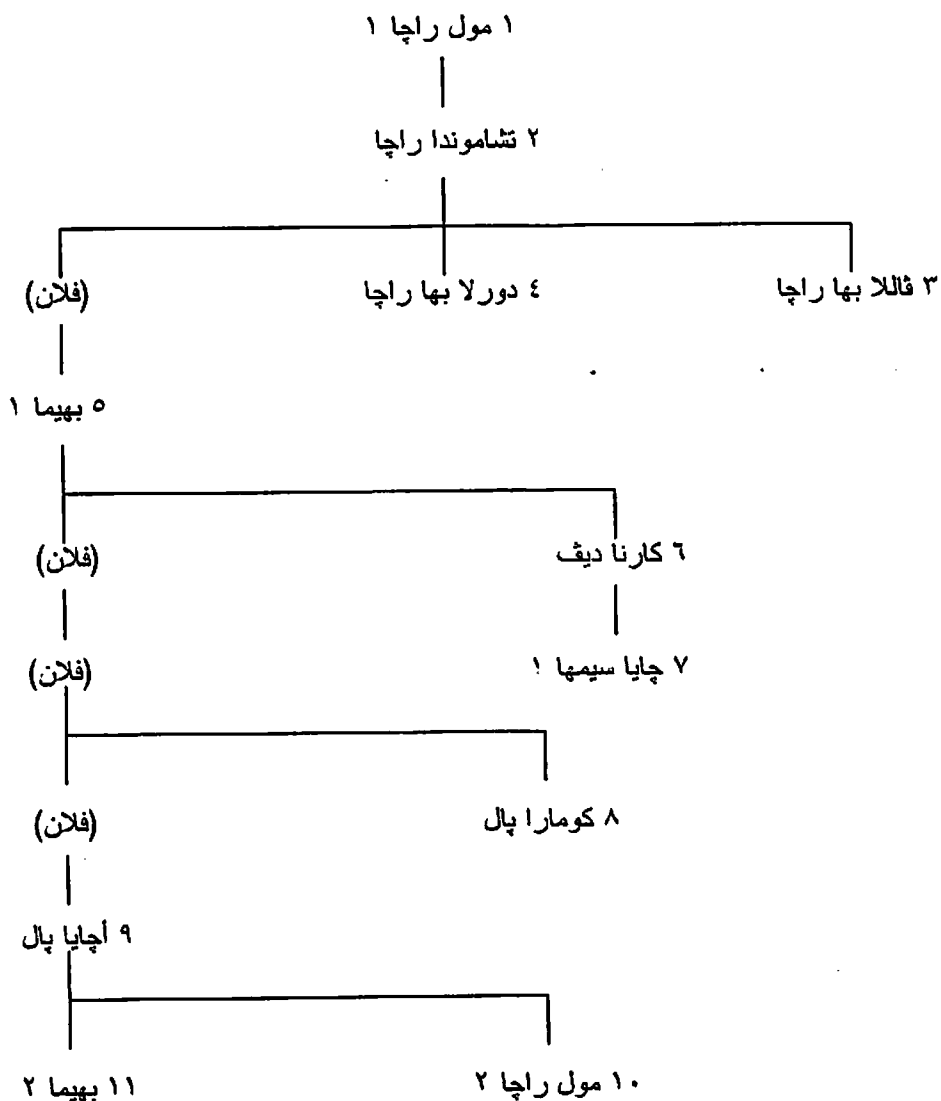

ج- أسرة فاجھیلا (Vaghela Dyn.) في أنھیلاقارا (ح ۱۲۴۴-۱۳۰۴):

ح ۱۲۴۴		۱- فیسالا
ح ۱۲۶۲	ابن آخ ۱	۲- آرچونا
ح ۱۲۷۵	ابن ۳	۳- سارانجا دیف
ح ۱۲۹۷-۱۳۰۴	ابن آخ ۳	۴- کارنا دیف

د- أسرة تشودساما (Chudsama Dyn.) في سوراشرتا (Saurashtra) (ح ۸۴۵-۱۴۷۲):

ح ۸۴۵		۱- تشندرا تشود
-------	--	----------------

٩٠٧	حفيد ١	٢- مول راجا
٩١٥	ابن ٢	٣- فيشارا
٩٤٠	ابن ٣	٤- جراهاريو
٩٨٢	ابن ٤	٥- كاوات ١
١٠١٠-١٠٠٣	ابن ٥	٦- ماهيپال ١
١٠٢٠	ابن ٦	٧- نافجهان ١
١٠٤٤	ابن ٧	٨- خنجر ١
١٠٦٧	ابن ٨	٩- نافجهان ٢
١١١٣-١٠٩٤	ابن ٩	١٠- خنجر ٢
١١٢٥	ابن ١٠	١١- نافجهان ٣
١١٤٠	ابن ١١	١٢- كاوات ٢
١١٥٢	ابن ١٢	١٣- چايا سينگه ١ [سينج]
١١٨٤	ابن ١٣	١٤- رايا سينگه
١١٨٤	ابن ١٤	١٥- ماهيپال ٢
١٢٠١	ابن ١٥	١٦- چايا ماللا
١٢٣٠	ابن ١٦	١٧- ماهيپال ٣
١٢٥٣	ابن ١٧	١٨- خنجر ٣
١٢٦٠	ابن ١٨	١٩- ماندليك ١
١٣٠٦	ابن ١٩	٢٠- نافجهان ٤
١٣٠٨	ابن ٢٠	٢١- ماهيپال ٤
١٣٢٥	ابن ٢١	٢٢- خنجر ٤
١٣٥٢	ابن ٢٢	٢٣- چايا سينگه ٢
١٣٦٩	ابن ٢٣	٢٤- ماهيپال ٥
١٣٧٣	ابن ٢٤	٢٥- موکالا سينگه
١٣٩٧	ابن ٢٥	٢٦- ماندليك ٢
١٤٠٠	ابن ٢٥	٢٧- ميلاج
١٤١٥	ابن ٢٧	٢٨- چايا سينگه ٣
١٤٤٠	ابن ٢٨	٢٩- ماهيپال ٦
١٤٧٢-١٤٥١	ابن ٢٩	٣٠- ماندليك ٣

هـ - المظفريون (Muzaffarid Dyn.)، سلاطين الكجرات (Gujarat) (٧٩٤-١٤٩١هـ/١٣٩١-١٥٨٣):

١٣٩١	٧٩٤ هـ	١- مظفر شاه ١ [ظفرخان]
١٤١١	٨١٤	٢- أحمد شاه ١
١٤٤٢	٨٤٦	٣- محمد كريم شاه
١٤٥١	٨٥٥	٤- قطب الدين أحمد شاه ٢
١٤٥٨	٨٦٣	٥- داود شاه
١٤٥٨	٨٦٣	٦- محمود شاه ١ بقرا ^(١)
١٥١١	٩١٧	٧- مظفر شاه ٢
١٥٢٦	٩٣٢	٨- سيکندر شاه
١٥٢٦	٩٣٣	٩- ناصر خان محمود ٢
١٥٢٦	٩٣٣	١٠- بهائر شاه
١٥٣٧	٩٤٤	١١- ميران محمد (١ في خاندش، من الفاروقيين)

(١) 'بايقرا' في كل من زامبور، ص ٤٤٣؛ وأحمد المسيد سليمان، ج ٢، ص ٦٢٥. و'بغرا' في بوزورث، ص ٢٧٠.

١٥٣٧	٩٤٤	١٢- محمود شاه ٣
١٥٥٤	٩٦٧	١٣- أحمد شاه ٣ (١)
١٥٧٣-١٥٦١	٩٨١-٩٦٩	١٤- مظفر شاه ٣ (١)
١٥٨٣	٩٩١	مظفر شاه ٣ (٢)

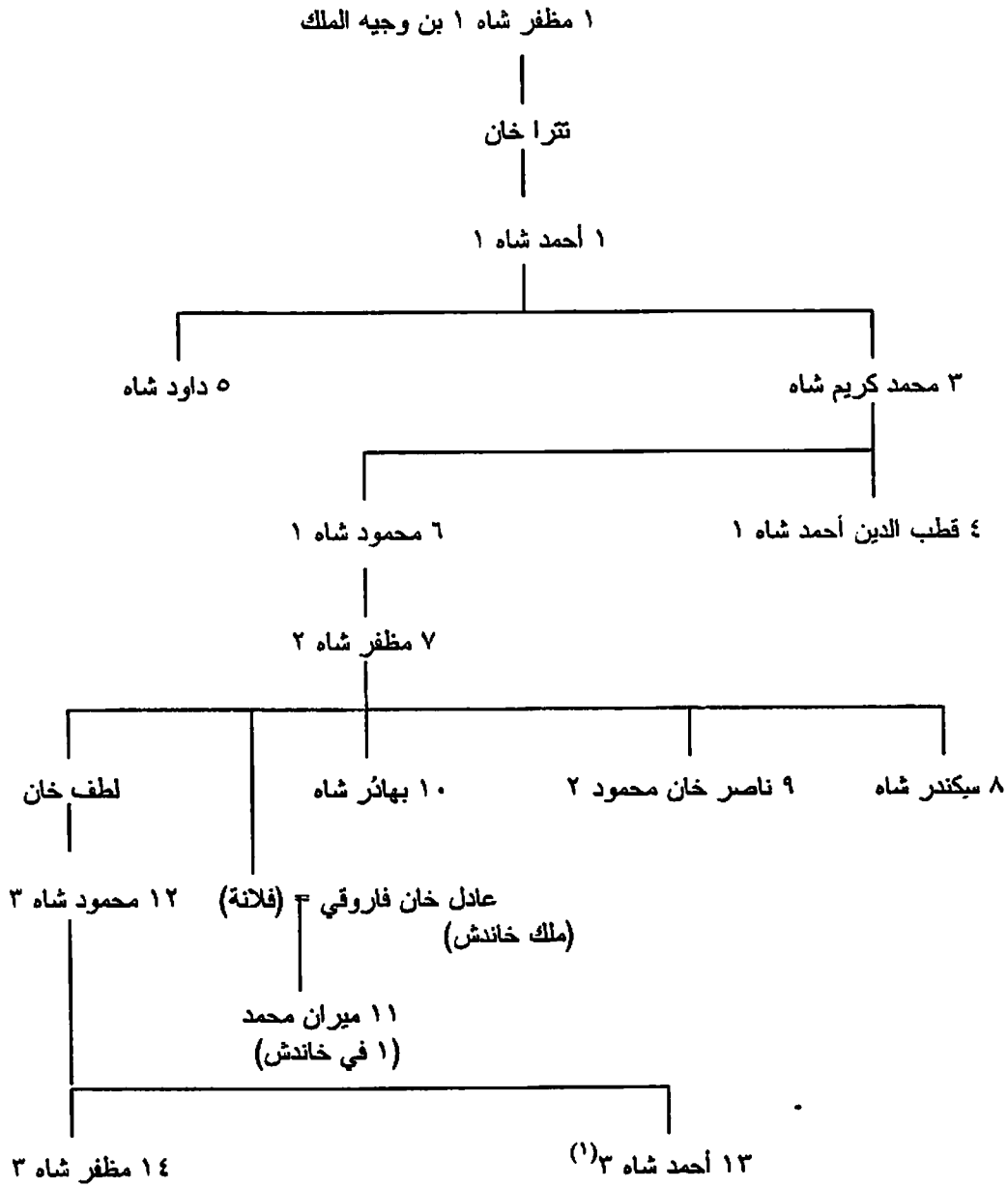

(1) في The Cambridge History of India, p.715 يذكر 'أحمد ٣' (ويرقم ٢ في الكتاب المذكور) بوصفه ابنا للطيف خان نظام خان بن شاکر خان بن أحمد شاه ١.

و- أسرة ياديجا، راوات ومهاراوات كاتش (کوٹش Cutch) (Jadeja Raos / Maharaos of Kachh) (۱۹۴۸-۱۵۴۸):

۱۵۴۸		۱- خنجر ۱
۱۵۸۵	ابن ۱	۲- بهارمال ۱
۱۶۳۱	ابن ۲	۳- بهوچا راجا
۱۶۴۵	حفید ۲	۴- خنجر ۲ بن میجھی بها رمال
۱۶۵۴	أخو ۴	۵- تاماتشی
۱۶۶۲	ابن ۵	۶- رایا دھان ۱
۱۶۹۷	ابن ۶	۷- پراجمال ۱
۱۷۱۵	ابن ۷	۸- جودچی ۱
۱۷۱۸	ابن ۸	۹- دیسال ۱
۱۷۴۱	ابن ۹	۱۰- لاکھا
۱۷۶۰	ابن ۱۰	۱۱- جودچی ۲
۱۷۷۸	ابن ۱۱	۱۲- رایادھان ۲
۱۸۱۴	ابن ۱۲	۱۳- بهارمال ۲
۱۸۱۹	ابن ۱۳	۱۴- دیسال ۲
۱۸۶۰	ابن ۱۴	۱۵- پراجمال ۲
۱۸۷۶	ابن ۱۵	۱۶- خنجر ۳
۱۹۴۲	ابن ۱۶	۱۷- شیچایا راجا
۱۹۴۸	ابن ۱۷	۱۸- مادان سنگہ [سینج]

ز- أسرة جایکوار، مهاراجوات بارودا (Gaekwar Maharajas of Baroda) (۱۷۲۱-۱۹۴۹):

۱۷۲۱		۱- پیلاچی راو جایکوار
۱۷۳۲		۲- داماجی راو
۱۷۶۸		۳- جوئیند راو (۱)
۱۷۸۹-۱۷۷۱		۴- سیاچی راو ۱
۱۷۸۹-۱۷۷۱		۵- فاتح سنگہ [سینج] (وصی علی العرش)
۱۷۸۹		۶- ماناچی راو
۱۷۹۳		جوئیند راو (۲)
۱۸۰۰		۷- آناند راو
۱۸۱۸		۸- سیاچی راو ۲
۱۸۴۷		۹- جانپات راو
۱۸۵۶		۱۰- خاندی راو
۱۸۷۰		۱۱- مالہار راو
۱۸۷۵		۱۲- سیاچی راو ۳
۱۹۴۹-۱۹۳۹		۱۳- پراتاپ سنگہ

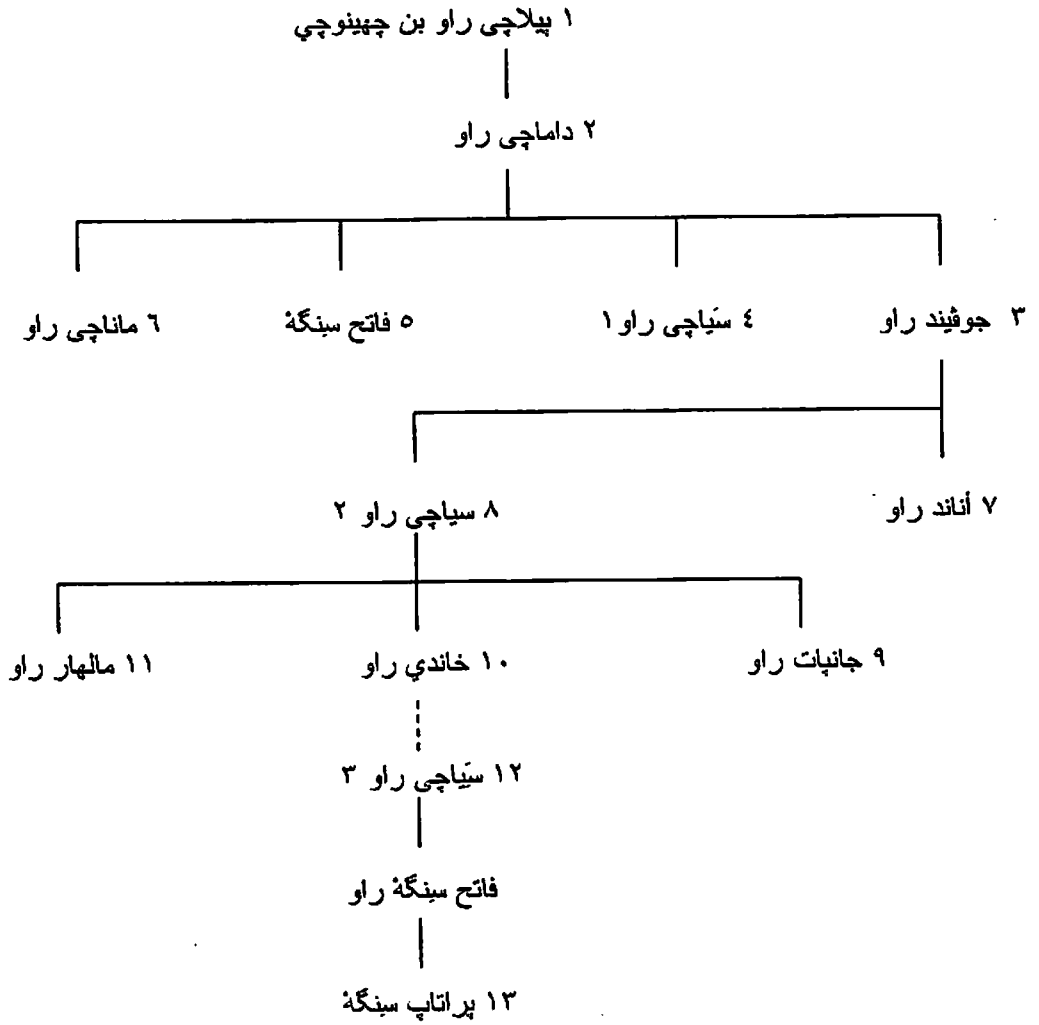

۲۰۹- کشمیر (Kashmir):

۱- أسرة کارکوتا (Karkota Dyn.) (۵۹۶-۸۵۷):

۵۹۶	۱- دورلابھا فاردهانا
۶۳۲	۲- دورلابھا کا
۶۸۲	۳- تشندرا پیدا
۶۸۲	۴- تارا پیدا
۶۹۵	۵- موکتا پیدا لالیتا دیتیا
۷۳۲	۶- کوفالا یا پیدا
۷۳۳	۷- فاجرا دیتیا بائی یاکا
۷۴۰	۸- پریتھیف یا پیدا ۱
۷۴۴	۹- سانجراما پیدا
۷۵۱	۱۰- چایا پیدا
۷۸۲	۱۱- چاچا
۷۸۵	۱۲- لالیتا پیدا
۷۹۷	۱۳- پریتھیف یا پیدا ۱
۸۰۴	۱۴- تشیتیا تاجایا پیدا
۸۱۶	۱۵- اچیتا پیدا
	۱۶- آنانجا پیدا

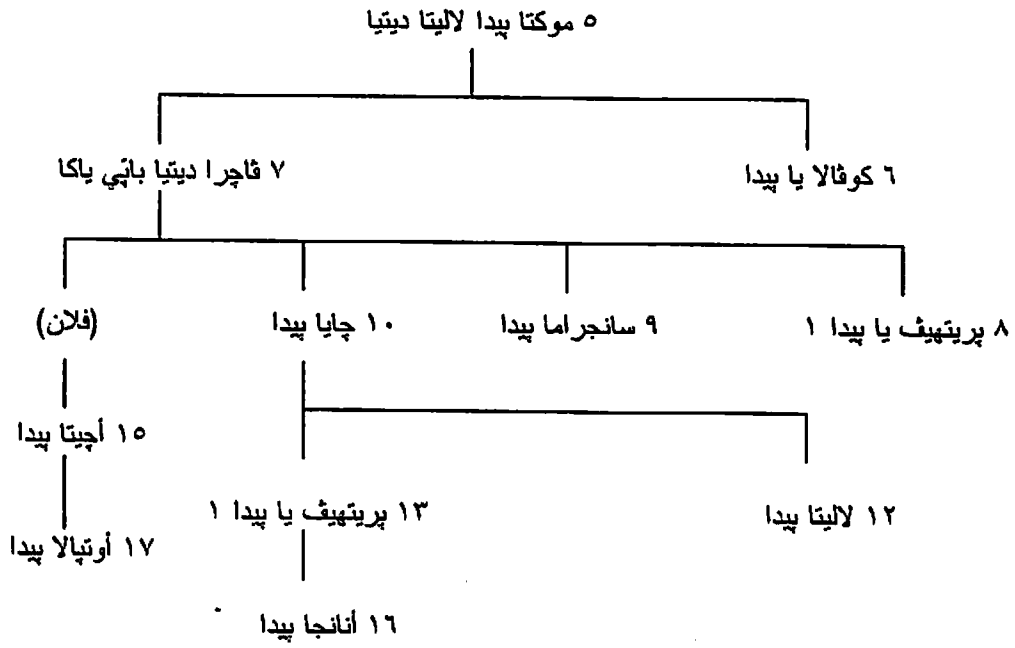

ب- أسرة اوتپالا (Utpala Dyn.) (۸۵۷-۹۳۹):

۸۵۷	۱۸- افانتي فارما
۸۸۴	۱۹- شانکارا فارما
۹۰۳	۲۰- جوبال فارما
۹۰۵	۲۱- سامکاتا فارما
۹۰۵	۲۲- سوجاندها (ملکه)
۹۰۷	۲۳- نيرچيتا فارما (۱)
۹۰۷	۲۴- پارتها (۱)
۹۲۳	نيرچيتا فارما (۲)
۹۲۴	۲۵- تشاکرا فارما (۱)
۹۳۵	۲۶- سورا فارما ۱
۹۳۶	پارتها (۲)
۹۳۶	تشارا فارما (۲)
۹۳۶	۲۷- سامبهو فاردهانا
۹۳۸	۲۸- اونماتا فانتي
۹۳۹	۲۹- سورا فارما ۲

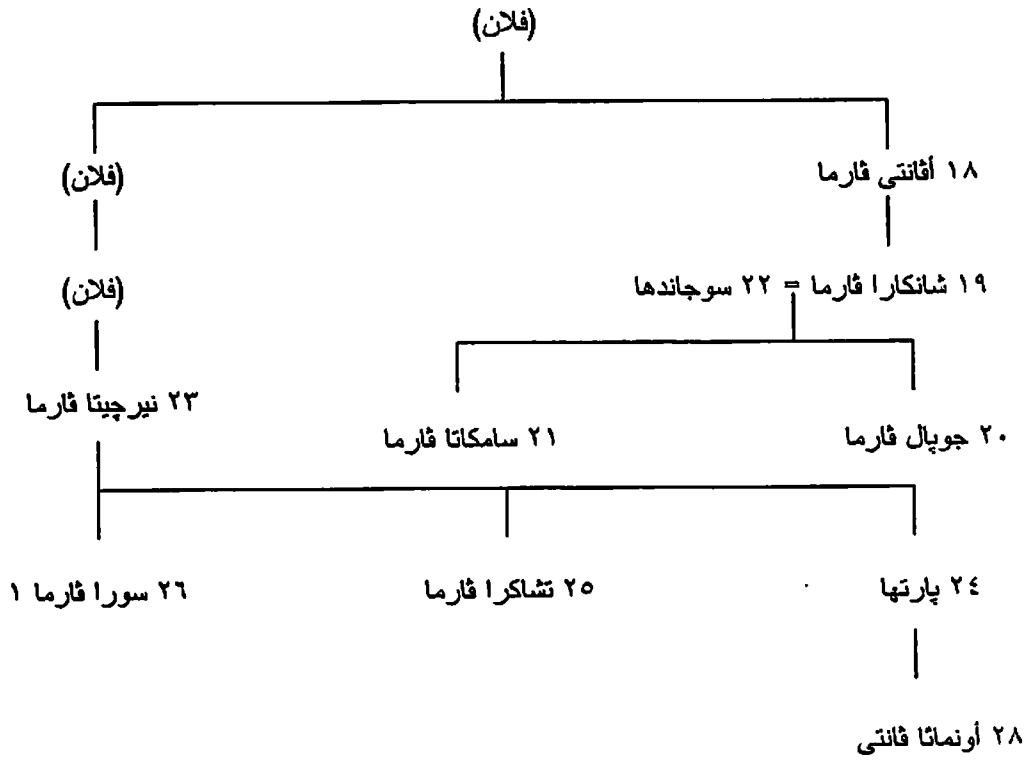

ج- الملوك الهندوس (۹۳۹-۱۳۳۸):

۹۳۹		۳۰- یاساسکارا دیف
۹۴۸		۳۱- سامجراما دیف ۱
۹۴۹		۳۲- پارفا گوپت
۹۵۰		۳۳- کشیما گوپت
۹۵۸		۳۴- أبھیما نیو
۹۷۲		۳۵- ناندى گوپت
۹۷۳		۳۶- تریبهو فانا
۹۷۵		۳۷- بهیما گوپت
۹۸۰		۳۸- دیدا (ملکه)
۱۰۰۳		۳۹- سامجراما راجا
۱۰۲۸		۴۰- هاری راجا
۱۰۲۸		۴۱- انانتا
۱۰۶۳		۴۲- کالاسا
۱۰۸۹		۴۳- اوتکارشا
۱۰۸۹		۴۴- هارشا
۱۱۱۲-۱۱۰۱		۴۵- اوتششالا
۱۱۱۲-۱۱۱۱		۴۶- سالهانا
۱۱۱۲		۴۷- سوسالا (۱)
۱۱۲۰		۴۸- بهیکشا تشارا
۱۱۲۸-۱۱۲۱		سوسالا (۲)
۱۱۳۱-۱۱۲۳		۴۹- چایا سیمها (۱)
۱۱۳۱		۵۰- لوتھانا
۱۱۳۱		۵۱- مالارچونا
۱۱۳۲		چایا سیمها (۲)
۱۱۵۰		۵۲- پارامانوکا

١١٦٥		٥٣- فانتى ديف
١١٧٢		٥٤- فوپا ديف
١١٨٢	أخو ٥٤	٥٥- چاساكا
١١٩٩	ابن ٥٥	٥٦- چاجا ديف
١٢١٣	ابن ٥٦	٥٧- راجا ديف
١٢٣٦	ابن ٥٧	٥٨- سامجراما ديف ٢
١٢٥٢	ابن ٥٨	٥٩- راما ديف
١٢٧٣	ابن ٥٩	٦٠- لاکشمانا ديف
١٢٨٦		٦١- سيمها ديف
١٣٠١	أخو ٦١	٦٢- سوها ديف
١٣٢٠	زوج ٦٥	٦٣- ريننشانا صدر الدين
١٣٢٣	زوج ٦٥	٦٤- اوداينا ديف
١٣٣٨	بنت ٦٢	٦٥- کوتا ديفى (ملکه)

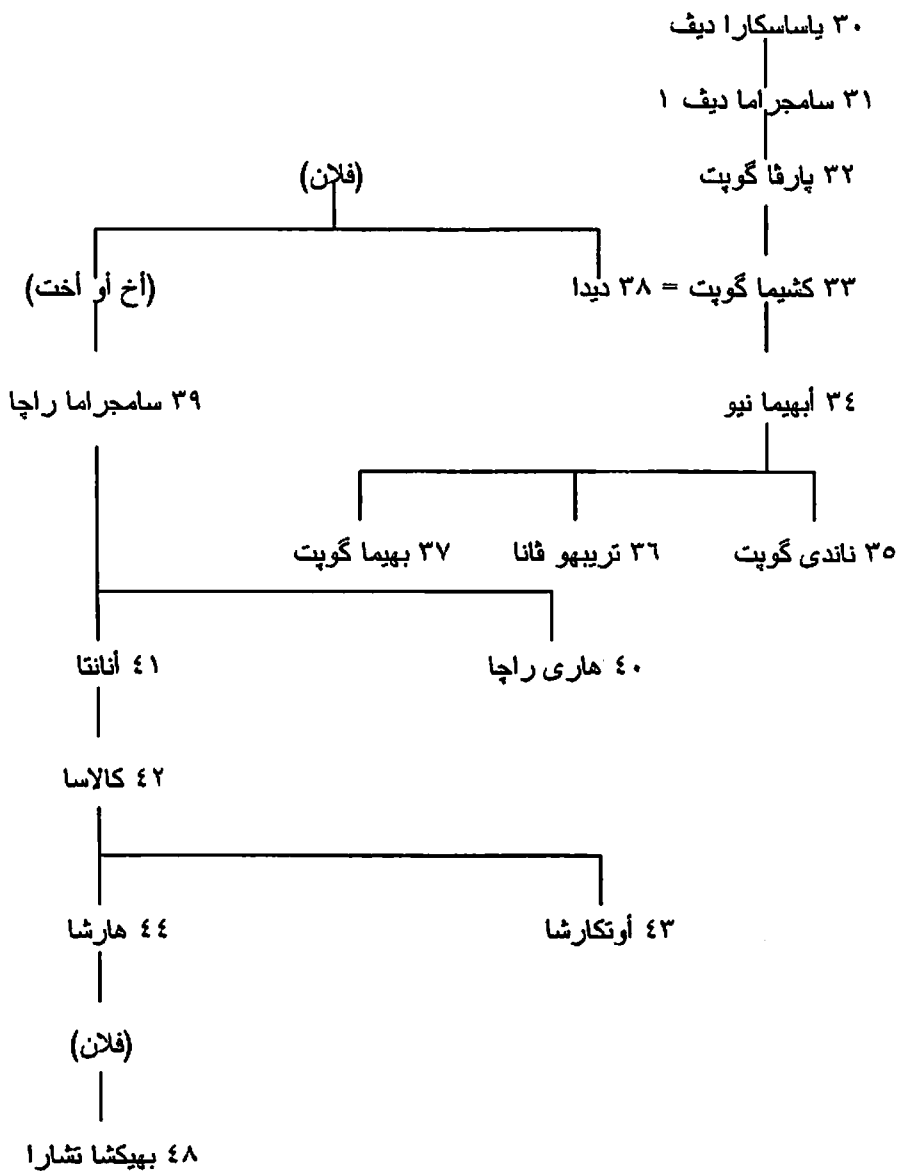

البقية في الصفحة التالية

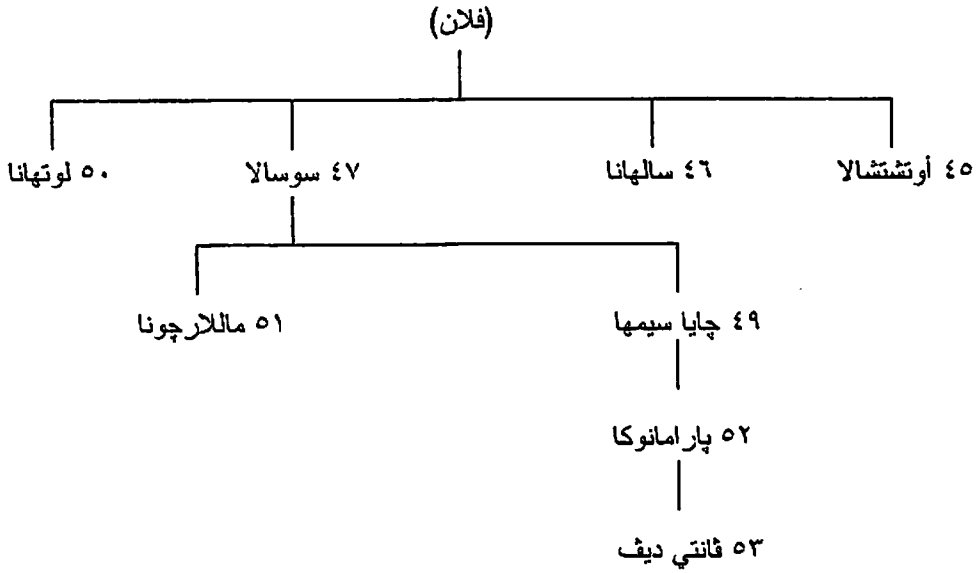

د- أسرة سواتي (Swati Dyn.)، سلاطين كشمير (٧٤٠-٩٦٩ھ/١٣٣٩-١٥٦١):

١٣٣٩	٧٤٠ هـ	١- شمس الدين شاه ^(١) ميرزا سواتي
١٣٤٩	٧٥٠	٢- چمشيد
١٣٥٠	٧٥١	٣- علاء الدين شير
١٣٥٩	٧٦٠	٤- شهاب الدين شيراشمك
١٣٧٨	٧٨٠	٥- قطب الدين هندال
١٣٩٤	٧٩٧	٦- سيكندر
١٤١٦	٨١٩	٧- علي ميرزا خان ^(٢)
١٤٢٠	٨٢٣	٨- زين العابدين شاهي خان
١٤٧٠	٨٧٥	٩- حيدر شاه حاجي خان
١٤٧١	٨٧٦	١٠- حسن شاه
١٤٨٩	٨٩٥	١١- محمد شاه (١)
١٤٩٠	٨٩٦	١٢- فتح شاه (١)
١٤٩٨	٩٠٤	محمد شاه (٢)
١٤٩٩	٩٠٥	فتح شاه (٢)
١٥٠٠	٩٠٦	محمد شاه (٣)
١٥٢٦	٩٣٣	١٣- ابراهيم (١)
١٥٢٧	٩٣٤	١٤- نازك (١)
١٥٢٩	٩٣٦	محمد شاه (٤)
١٥٣٣	٩٤٠	١٥- شمس الدين ٢
١٥٤٠	٩٤٧	نازك (٢)
١٥٤٠	٩٤٧	١٦- حيدر دوغلات (ابن ٦ في كشمير)
١٥٥١	٩٥٨	نازك (٣)
١٥٥٢	٩٥٩	ابراهيم (٢)
١٥٥٥	٩٦٣	١٧- اسماعيل
١٥٦١-١٥٥٧	٩٦٩-٩٦٥	١٨- حبيب ^(٣)

(1) "طاهر ميرزا" في زامباور، ص ٤٣٢.

(2) "علي شاه امير خان" في زامباور، ص ٤٣٣.

(3) قارن هذه القائمة بالقائمة الواردة في احمد المسيد سليمان، ج ٢، ص ٦٢٠-٦٢١.

١ شمس الدين شاه ميرزا سواتي

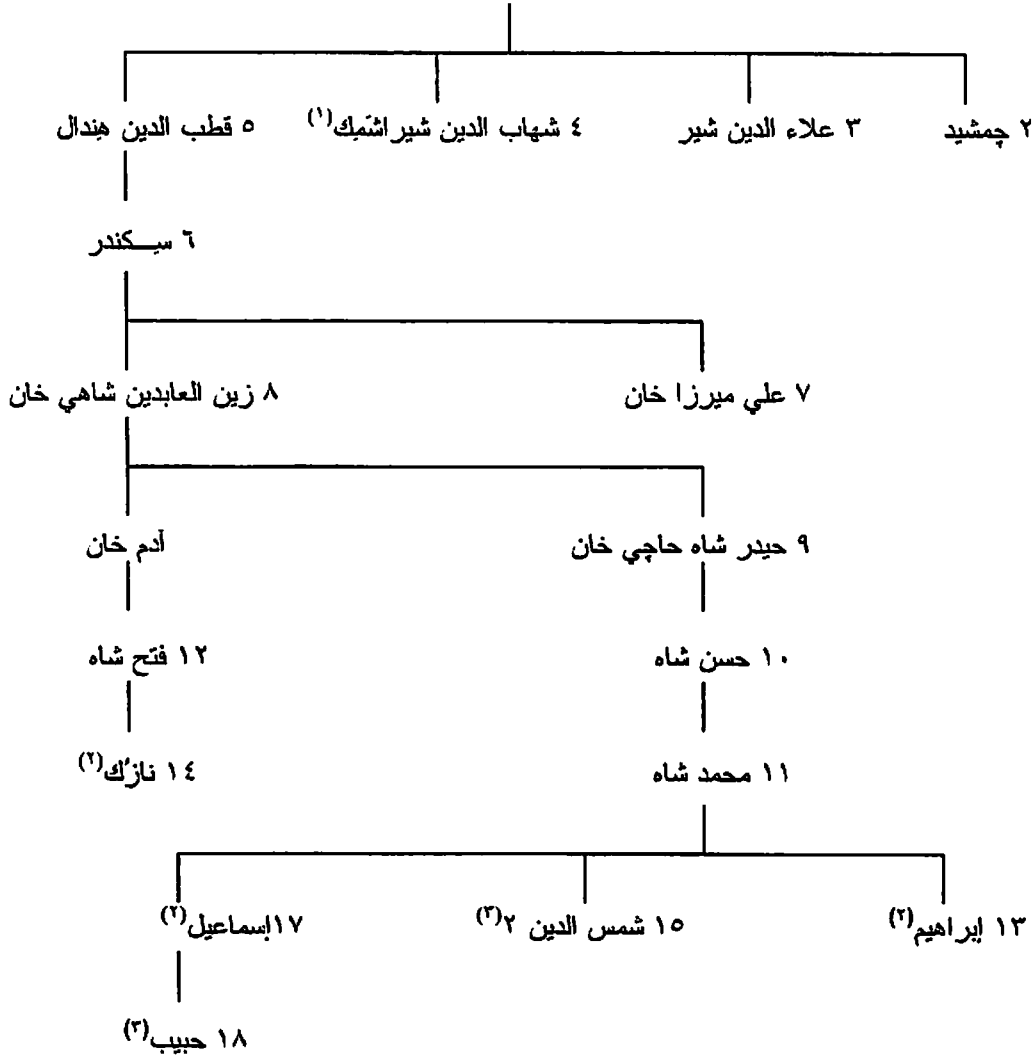

هـ- بنو چك (Chak Dyn.)، سلاطين كشمير (٩٦٩-٩٩٧هـ/١٥٦١-١٥٨٩):

١٥٦١	٩٦٩ هـ	١٩- غازي خان چك
١٥٦٣	٩٧١	٢٠- نصر الدين حسين
١٥٦٩	٩٧٧	٢١- ظهير الدين محمد علي
١٥٧٩	٩٨٧	٢٢- نصر الدين محمد يوسف
١٥٨٩-١٥٨٦	٩٩٧-٩٩٤	٢٣- يعقوب

- (1) هو ابن 'علي شير' في زامباور، ص ٤٣٤.
 (2) هم أبناء 'ابراهيم بن محمد شاه' في زامباور، نفس المكان.
 (3) غير مذكورين في شجرة نسب زامباور للأسرة، نفس المكان.

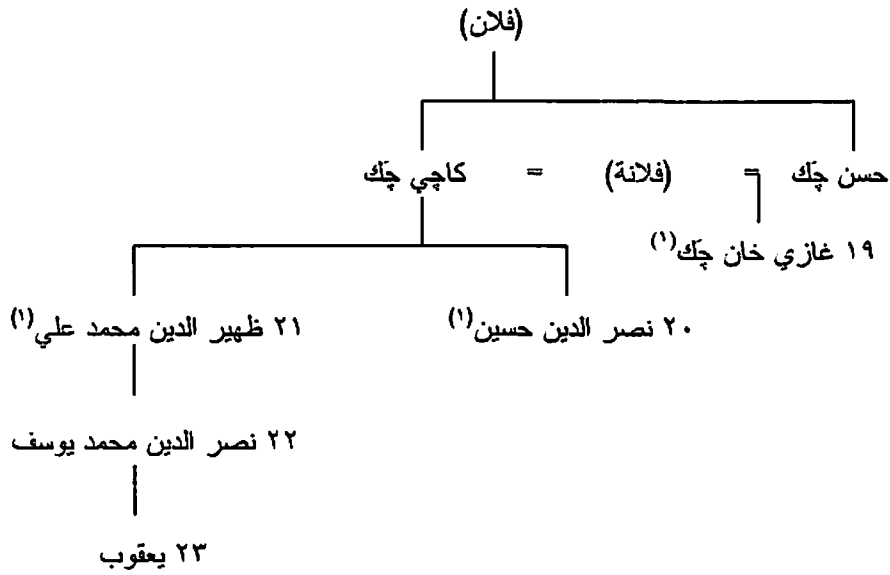

و- أسرة دوغرا، مهاراجوات كشمير (Doghra Maharajas of Kashmir) (۱۸۴۶-۱۹۵۲):

۱۸۴۶		۱- گلاب سينگه [سينج]
۱۸۵۷	ابن ۱	۲- رانيير سينگه
۱۸۸۵	ابن ۲	۳- پراتاب سينگه
۱۹۵۲-۱۹۲۵	ابن آخي ۳	۴- هاري سينگه بن امار سينگه

۲۱۰- ملوك لداخ (Ladakh) [أسرة يارلون] (ح ۱۵۵۵-۱۸۴۲):

۱۵۵۵ ح	۱- بکرا - سيس - رنام - رجيل
۱۵۷۵ ح	۲- تسني - دبان - رنام - رجيل
۱۶۰۰-۱۵۹۵ ح	۳- رنام - رجيل - مجون - پو
۱۶۱۶-۱۵۹۵ ح	۴- چام - ديبانجس - رنام - رجيل
۱۶۱۶	۵- سينگ - جي - رنام - رجيل (۱)
۱۶۲۳	۶- نور - بو - رنام - رجيل
۱۶۲۴	سينگ - جي - رنام - رجيل (۲)
۱۶۴۲	۷- بدی - ايدان - رنام - رجيل
۱۶۹۴	۸- نايي - ما - رنام - رجيل
۱۷۲۹	۹- بدی - سكيونج - رنام - رجيل
۱۷۳۹	۱۰- پتون - تسوجس - رنام - رجيل
۱۷۵۳	۱۱- تسني - دبانج - رنام - رجيل
۱۷۸۲	۱۲- تسني - برتان - رنام - رجيل
۱۸۳۷-۱۸۰۲	۱۳- تسني - دپال - رنام - رجيل (۱)
۱۸۳۷-۱۸۳۰	۱۴- تسني - دبان - راب - برتان - رنام - رجيل
-----	-----
۱۸۳۹	تسني - دپال - رنام - رجيل (۲)
۱۸۴۲-۱۸۴۰	۱۵- کون - دجا - رنام - رجيل

(1) هم إخوة من الأب عند زامباور، ص ۳۳۴.

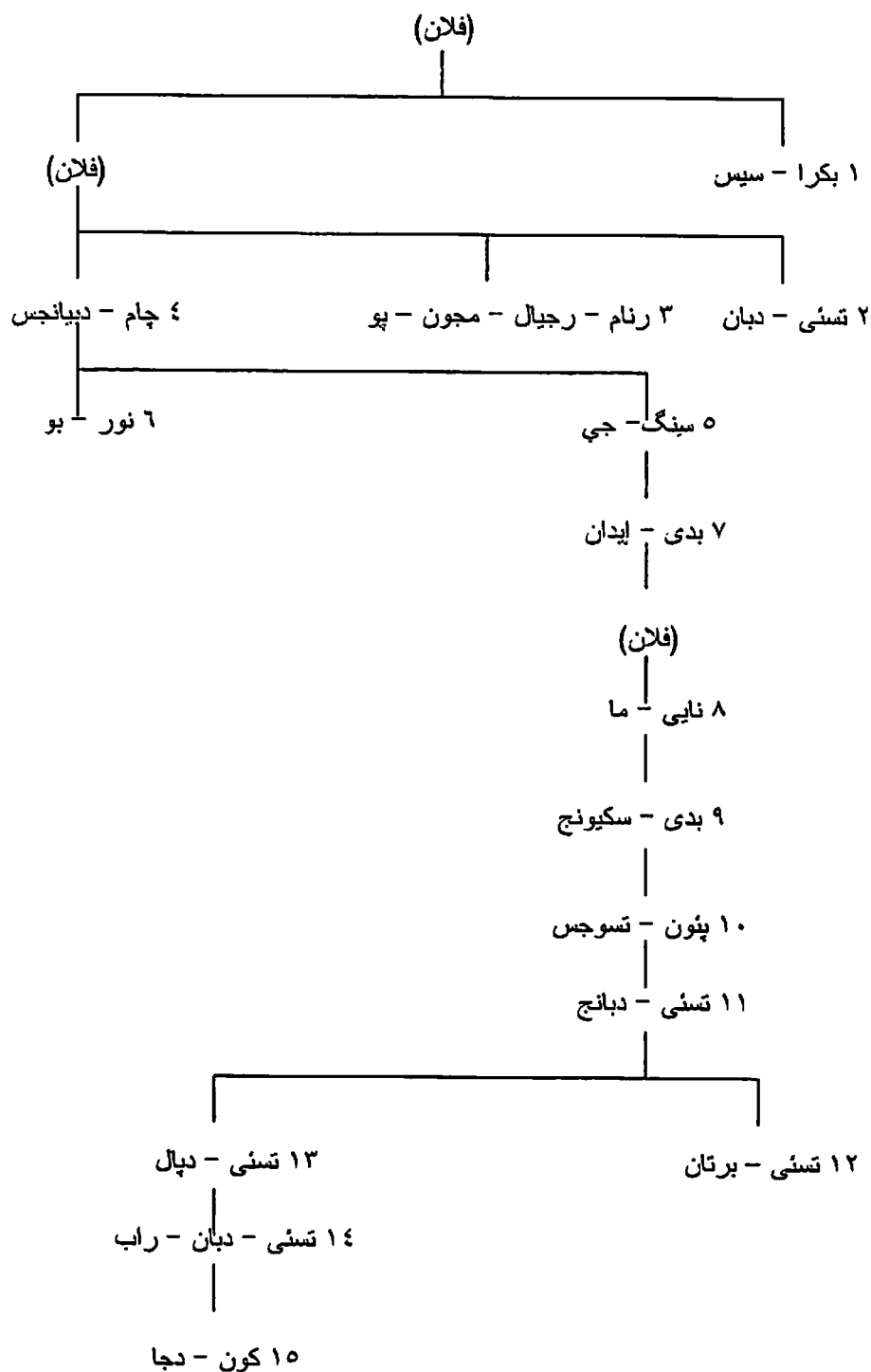

٢١١ - ملوك نيبال (Nepal):

١- أسرة راجهاڤا ديڤ (Raghavadeva Dyn.) (ح ٨٧٩-١٠٤٦):

٨٧٩ ح	١- راجهاڤا ديڤ
	٢- چايا ديڤ
	٣- فيکراما ديڤ
	٤- ناريندرا ديڤ ١
	٥- جونا کاما ديڤ ١

	٦- أودايا ديڤ
١٠٠٨ ح	٧- نيرب هايا ديڤ
١٠٠٨ ح	٨- رودرا ديڤ
١٠١٥ ح	٩- بهوجا
١٠١٥ ح	١٠- لاکشمي کاما ديڤ ١
١٠٤٦-١٠٣٩ ح	١١- چاياکاما ديڤ

ب- أسرة ثاکوري (Thakuri Dyn.) (١٢٠١-١٠٤٦):

١٠٤٦	١- بهاسکارا ديڤ
١٠٥٩	٢- بال ديڤ
١٠٦٤	٣- پراديو مناکاما ديڤ
	٤- ناجار چوننا ديڤ
١٠٦٨	٥- شانکارا ديڤ
١٠٨٠	٦- قاما ديڤ
١٠٩٠	٧- هارشا ديڤ
١١١٨	٨- سيفا ديڤ
١١٢٨	٩- اندرا ديڤ
	١٠- مانا ديڤ
	١١- ناريندرا ديڤ ٢
١١٤٦	١٢- أناندا ديڤ
	١٣- رودرا ديڤ
	١٤- امریتا ديڤ
	١٥- راتنا ديڤ
	١٦- سوميس قارا ديڤ
١١٨٧	١٧- جونا کاما ديڤ ٢
١١٩٣	١٨- لاکشمي کاما ديڤ ٢
١٢٠١-١١٩٦	١٩- فيچايا کاما ديڤ

ج- أسرة ماللا (Malla Dyn.)، ملوک نيپال (ح ١٢٠١-١٤٨٢):

١٢٠١ ح	١- أريماللا ديڤ
١٢١٦ ح	٢- رانا سورا
١٢١٦ ح	٣- أبهايا ماللا
١٢٣٥ ح	٤- چايا ديڤا ماللا
١٢٥٨ ح	٥- چايا بهيما ديڤ
١٢٧١	٦- چايا سيمها ماللا
١٢٧٤ ح	٧- أناندا ماللا
١٣١٠ ح	٨- چايا ناندا ديڤ
١٣٢٦-١٣٢٠ ح	٩- چايا رودرا ماللا
١٣٤٤-١٣٢٠ ح	١٠- چايا ريما ماللا
١٣٤٧ ح	١١- چايا راجا ديڤ (ابن ٨)
١٣٦١ ح	١٢- چايا رجونا ماللا (ابن ١١)
١٣٨٢ ح	١٣- چايس نهى ني ماللا
١٤٠٨-١٣٩٥ ح	١٤- چايا دهارما ماللا
١٤٠٣-١٣٩٥ ح	١٥- چايا کيتي ماللا
١٤٢٨-١٣٩٥ ح	١٦- چايا چيوتی ماللا

ح ١٤٨٢-١٤٢٨	١٧- چايا ياكشا ماللا
-------------	----------------------

عن شجرة نسب الملوك الأواخر منهم، انظر فيما يلي.

د- أسرة ماللا، ملوك كاتماندو (Katmandu) (١٧٦٨-١٤٨٢):

ح ١٤٨٢	١- راتنا ماللا
ح ١٥٢٠	٢- سوريا ماللا
ح ١٥٣٠	٣- أمارا ماللا
ح ١٥٣٨	٤- ناريندرا ماللا
ح ١٥٦٠	٥- ماهيندرا ماللا
ح ١٥٧٤-١٥٨٣	٦- سادا سيفا ماللا
ح ١٥٧٨-١٦٢٠	٧- سيفا سيمها ماللا
ح ١٦٢٠	٨- لاکشمينا را سيمها ماللا
ح ١٦٤١	٩- پراتايا ماللا
ح ١٦٧٤	١٠- چايا نربيندرا ماللا
ح ١٦٨٠	١١- پارتهی فيندرا ماللا
ح ١٦٨٧	١٢- بهو بيندرا ماللا
ح ١٧٠٠	١٣- بهاسكارا ماللا
ح ١٧١٤	١٤- ماهيندرا سيمها ماللا (سلیل ٧)
ح ١٧٢٢	١٥- چاجاچا يا ماللا
ح ١٧٢٦-١٧٦٨	١٦- چايا پراكاسا ماللا

هـ - أسرة ماللا، ملوك بهاتجاون (Bhatgaon) (١٧٦٩-١٤٨٢):

ح ١٤٨٢	١- رايا ماللا
ح ١٥١٩	٢- پراانا ماللا
ح ١٥٤٧	٣- فيشفا ماللا
ح ١٥٦٠	٤- ترايلوكيا ماللا
ح ١٦١٣	٥- چاجات چيونی ماللا
ح ١٦٣٧	٦- ناريسا ماللا
ح ١٦٤٤	٧- چاجات پراكاسا ماللا
ح ١٦٧٣	٨- چيتا ميترا ماللا
ح ١٦٩٦	٩- بهوپا تيندرا ماللا
ح ١٧٢٢-١٧٦٩	١٠- رانچيتا ماللا

عن شجرة نسبهم، انظر فيما يلي.

و- أسرة ماللا، ملوك پاتان (Patan) (ح ١٦٢٠-١٧٦٨):

ح ١٦٢٠	١- سيدھينارا سيمها ماللا
ح ١٦٦١	٢- سزيني فاسا ماللا
ح ١٦٨٤	٣- يوجانا ريندرا ماللا
ح ١٧٠٥	٤- لوکا پراكاسا ماللا
ح ١٧٠٦	٥- ايندرا ماللا
ح ١٧٠٩	٦- ماهيندرا ماللا
ح ١٧١٤	٧- هرد - هينارا سيمها ماللا
ح ١٧١٧	٨- ماهيندرا سيمها ماللا (ملك كاتماندو)

۱۷۲۲ ح	۹- چایا یوجا پراکاسا ماللا
۱۷۲۹ ح	۱۰- فیشنو ماللا
۱۷۴۵ ح	۱۱- راجیا پراکاسا ماللا
۱۷۵۸ ح	۱۲- فیشنفا چیتا ماللا
۱۷۶۰ ح	۱۳- چایا پراکاسا ماللا (ملاک کاتماندو)
۱۷۶۱ ح	۱۴- رانچیتا ماللا
۱۷۶۳	۱۵- دالاماردانا ساها [= شاه] (أخو رقم ۱ فی جورکها)
۱۷۶۵-۱۷۶۸	۱۶- تیجانا را سیمها ماللا

شجرة نسب أسرة ماللا: ملوك نيپال وكاتماندو وبهاتجاون وپاتان، لوحة (أ): ملوك نيپال

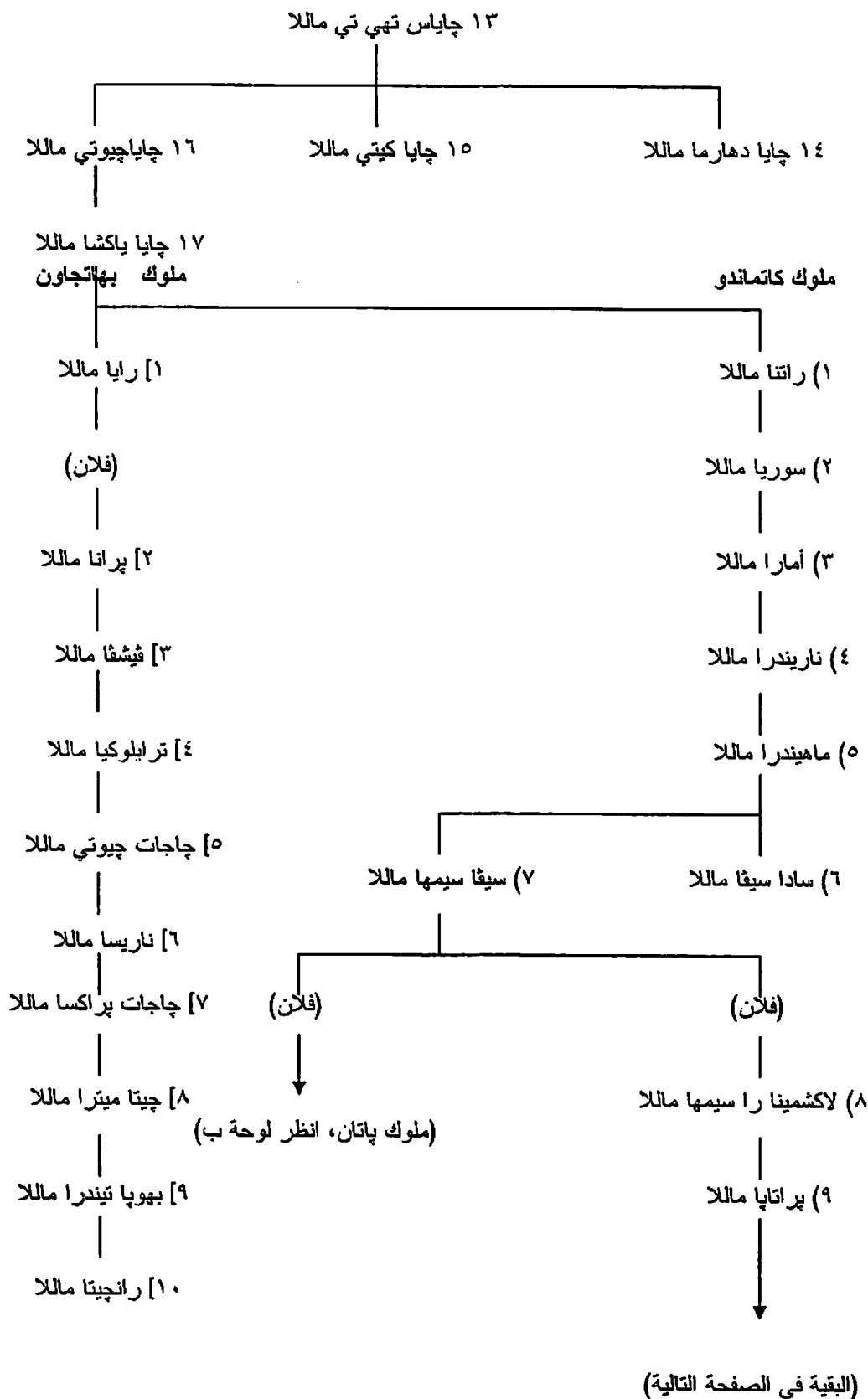

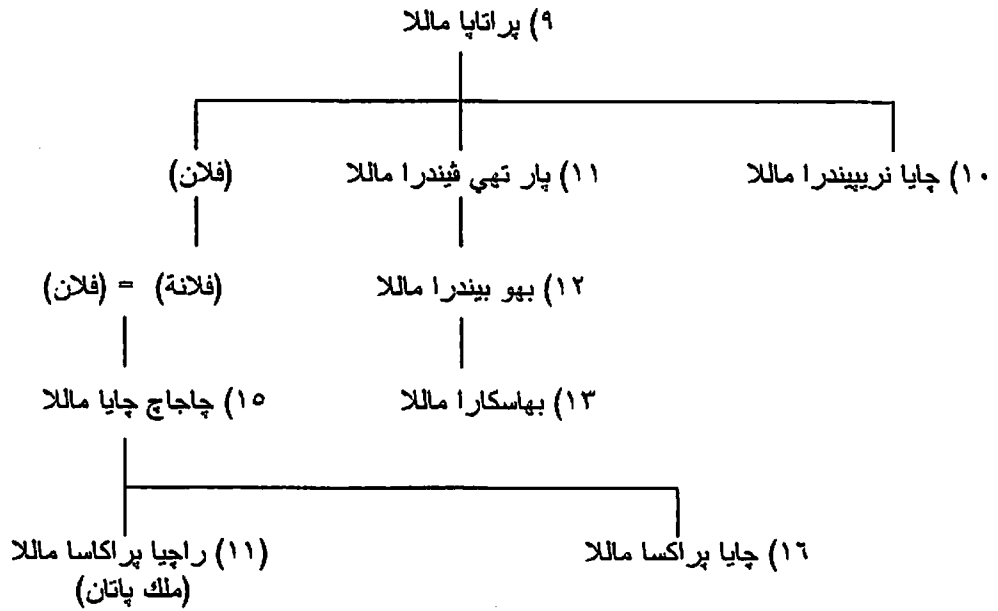

لوحة (ب): ملوك پاتان

(فلان) بن سيقا سيمها ماللا (ملك كاتماندو) (انظر لوحة (ا))

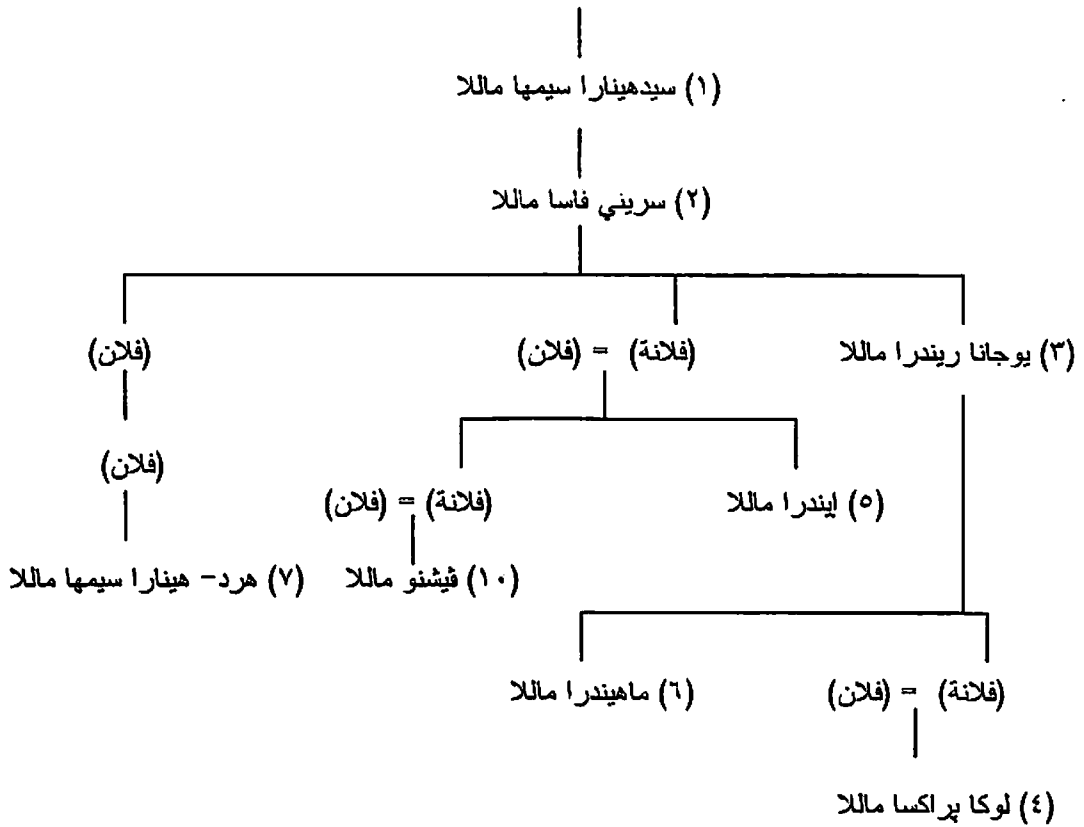

۱: أرقام ملوك نیپال ۱: أرقام ملوك كاتماندو ۳: أرقام ملوك پاتان ۱: أرقام ملوك بهاتجاون

ز- أسرة كارناتاكا (Karnataka)، ملوك نيبال (ح ١٣٢٤-١٤١٨):

١٣٢٤ ح	١- هاري سيمها (ملك تيرهوت)
١٣٨٧ ح	٢- ماتي سيمها
١٤١٨-١٤١٣ ح	٣- ساكتي سيمها

ح- أسرة جوركها (Gurkha)، ملوك نيبال (منذ ١٧٦٨):

١٧٦٨	١- پريتهفي نارايان ساها [= شاه]
١٧٧٥	٢- پراتاپ سنها [= سينج] ساها
١٧٧٨	٣- رانا بهادر ساها
١٧٩٩	٤- جيرفان يودها بگرام ساها
١٨١٦	٥- راجيندرا بير بگرام ساها
١٨٤٧	٦- سوريندرا بير بگرام ساها
١٨٨١	٧- پريتهفي بير بگرام ساها
١٩١١	٨- تريبهو فان بير بگرام ساها
١٩٥٥	٩- ماهيندرا بير بگرام ساها
١٩٧٢	١٠- بيريندرا بير بگرام ساها
٢٠٠٠	١١- ديبيندرا بير بگرام ساها [نصب ملكا لمدة أربعة أيام فقط وهو مصاب بالمستشفى ١-٤/٦/٢٠٠٠، ثم توفي]
٢٠٠٨-٢٠٠٠	١٢- چيانيندرا بير بگرام ساها
	إلغاء الملكية في نيبال



۲۱۲- مھاراجوات سیکیم (Sikkim) - أسرة نامگیال (Namgyal Dyn.) (۱۶۴۲-۱۹۷۵):

۱۶۴۲		۱- پھونتسوج نامگیال
۱۶۷۰	ابن ۱	۲- تینسونج نامگیال
۱۶۸۶	ابن ۲	۳- تشادور نامگیال
۱۷۱۷	ابن ۳	۴- جیور مید نامگیال
۱۷۳۳	ابن ۴	۵- نامگیال پھونتسوج
۱۷۸۰	ابن ۵	۶- تینزینج نامگیال
۱۷۹۳	ابن ۶	۷- تسوج پھود نامگیال
۱۸۶۳		۸- سید کیونج نامگیال ۱

١٨٧٤		٩- تھوتوب نامجیال
١٩١٤		١٠- سید کیونج نامجیال ٢
١٩١٤		١١- تاشی نامجیال
١٩٧٥-١٩٦٣		١٢- پالدين تھوندوپ نامجیال

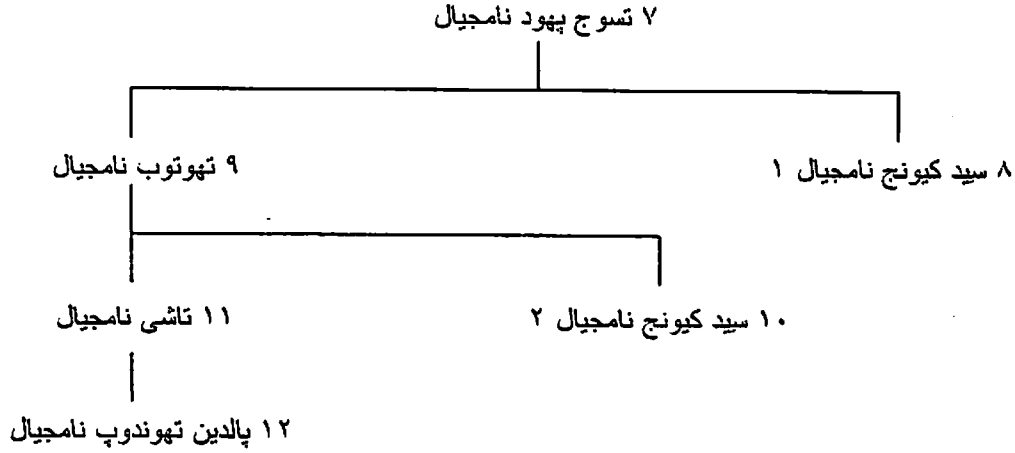

٢١٣- أسرة وانجتشوك (Wangchuk)، ملوك بھوتان (Bhutan) (منذ ١٩٠٧):

١٩٠٧		١- أوجيبن وانجتشوك
١٩٢٦	ابن ١	٢- چيجمي وانجتشوك
١٩٥٢	ابن ٢	٣- چيجمي دورچي وانجتشوك
١٩٧٢	ابن ٣	٤- چيجمي سينجهي وانجتشوك

٢١٤- البنغال (Bengal):

١- أسرة پال (Pala) (ح ٧٥٠-١١٦١):

٧٥٠ ح		١- جوپال ١
٧٧٠ ح		٢- دورمو پال
٨١٠ ح		٣- ديڤا پال
٨٥٠ ح		٤- بيجروھو پال ١ [شورا پال ١]
٨٧٥ ح		٥- نارايون پال
٩٠٨ ح		٦- راجپا پال
٩٣٥ ح		٧- جوپال ٢
٩٥٢ ح		٨- بيجروھو پال ٢
٩٨٨ ح		٩- موھي پال ١
١٠٣٨ ح		١٠- ناياپال
١٠٥٥ ح		١١- بيجروھو پال ٣
١٠٧٠ ح		١٢- موھي پال ٢
١٠٧٥ ح		١٣- شورا پال [٢]
١٠٧٧ ح		١٤- رام پال
١١٢٠ ح		١٥- كومار پال
١١٢٥ ح		١٦- جوپال ٢
١١٦١-١١٤٤ ح		١٧- مادن پال

۱ جوپال ابن سري فابياتا ين دائيا فاشنو

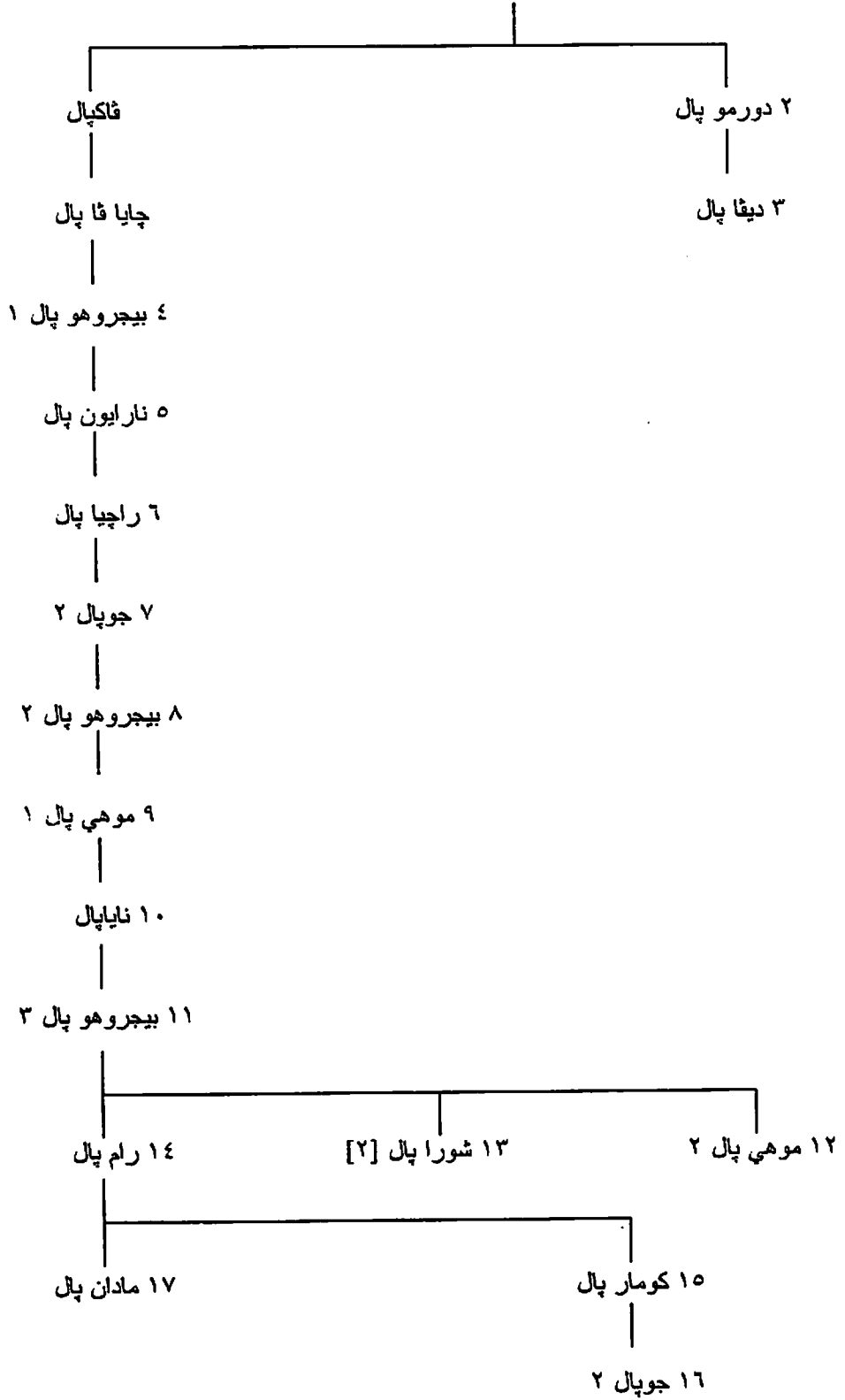

ب- أسرة سين (Sena) (ح ۱۰۳۰-۱۲۵۰):

۱- سامانتا سين	ح ۱۰۳۰ ؟	
۲- هيمانتا سين	ح ۱۰۳۰ ؟	ابن ۱
۳- فيچايا سين	ح ۱۰۹۵	ابن ۲

١١٥٩ ح	ابن ٣	٤- باللال سين
١١٧٨ ح	ابن ٤	٥- لاکشمان سين
١٢٠٥ ح	ابن ٥	٦- فيشقارو پا سين
١٢٥٠-١٢٢٠ ح	ابن ٥	٧- كيشاف سين

ج- سلاطين البنغال (٦٨١-٩٨٤هـ/١٢٨٢-١٥٧٦):

١٢٨٢	٦٨١ هـ	١- ناصر الدين محمود بغرا خان (ابن ٩ في دهلي)
١٢٩١	٦٩١	٢- ركن الدين كيكاس
١٢٩٨	٦٩٨	٣- شمس الدين فيروز شاه ١
١٣١٩-١٣١٨	٧١٩-٧١٨	٤- شهاب الدين بغرا شاه (في غرب البنغال)
١٣٣٠-١٣١٨	٧٣١-٧١٨	٥- غياث الدين بهادر شاه (في شرق البنغال، وفي غربه في ٧١٩-٧٢٣هـ/ ١٣١٩ - ١٣٢٣)
١٣٢٥-١٣٢٣	٧٢٦-٧٢٣	٦- ناصر الدين ابراهيم (في غرب البنغال)
١٣٣٦-١٣٢٤	٧٣٦-٧٢٤	٧- بهرام شاه (في الشرق)
١٣٣٩-١٣٢٥	٧٣٩-٧٢٦	٨- قدرخان (في الغرب)
١٣٣٩-١٣٢٣	٧٤٠-٧٢٤	٩- عز الدين اعظم الملك (في ساتجاون)
١٣٤٩-١٣٣٦	٧٥٠-٧٣٦	١٠- فخر الدين مبارك شاه (في الشرق)
١٣٤٥-١٣٣٩	٧٤٦-٧٤٠	١١- علاء الدين علي شاه (في الغرب)
١٣٥٢-١٣٤٩	٧٥٣-٧٥٠	١٢- اختيار الدين غازي شاه (في الشرق)
١٣٥٧-١٣٤٥	٧٥٨-٧٤٦	١٣- شمس الدين ايلياس شاه (في الغرب، وفي الشرق في ١٣٥٢)
١٣٥٨	٧٥٩	١٤- سيكندر شاه ١
١٣٩٠	٧٩٢	١٥- غياث الدين اعظم شاه
١٤١٠	٨١٣	١٦- سيف الدين حمزة شاه
١٤١٢	٨١٥	١٧- شهاب الدين بايزيد شاه ١
١٤١٤	٨١٧	١٨- علاء الدين فيروز شاه ٢
١٤١٥	٨١٨	١٩- راجا گانيس [گانيس]
١٤١٨	٨٢١	٢٠- جلال الدين محمد شاه ابن ١٩
١٤٣٢	٨٣٦	٢١- شمس الدين احمد شاه ابن ٢٠
١٤٣٧	٨٤١	٢٢- ناصر الدين محمود شاه ١
١٤٦٠	٨٦٤	٢٣- ركن الدين باريك شاه ١
١٤٧٤	٨٧٩	٢٤- شمس الدين يوسف شاه
١٤٨١	٨٨٦	٢٥- سيكندر شاه ٢
١٤٨١	٨٨٦	٢٦- جلال الدين فتح شاه
١٤٨٧	٨٩٢	٢٧- سلطان شاه زاده باريك شاه ٢
١٤٨٧	٨٩٢	٢٨- سيف الدين فيروز شاه ٣
١٤٩٠	٨٩٥	٢٩- ناصر الدين محمود شاه ٢
١٤٩١	٨٩٦	٣٠- شمس الدين مظفر شاه
١٤٩٤	٨٩٩	٣١- علاء الدين حسين شاه بن سيد اشرف
١٥١٩	٩٢٥	٣٢- ناصر الدين نصرت شاه ابن ٣١
١٥٣٢	٩٣٩	٣٣- علاء الدين فيروز شاه ٤ ابن ٣٢
١٥٣٣	٩٣٩	٣٤- غياث الدين محمود شاه ٣ ابن ٣١
١٥٣٩	٩٤٦	٣٥- شيرشاه سور
١٥٤٠	٩٤٧	٣٦- خضرخان
١٥٤٥	٩٥٢	٣٧- محمد خان سور شمس الدين غازي شاه

١٥٥٥	٩٦٣	ابن ٣٧	٣٨- خضر خان بهادر شاه غياث الدين
١٥٦١	٩٦٩	ابن ٣٧	٣٩- غياث الدين جلال شاه
١٥٦٤	٩٧٢		٤٠- سليمان قراراني [كراراني]
١٥٧٢	٩٨٠	ابن ٤٠	٤١- بايزيد شاه ٢
١٥٧٦-١٥٧٢	٩٨٠-٩٨٤ ^(١)	ابن ٤٠	٤٢- داود شاه

أسرة بلبين

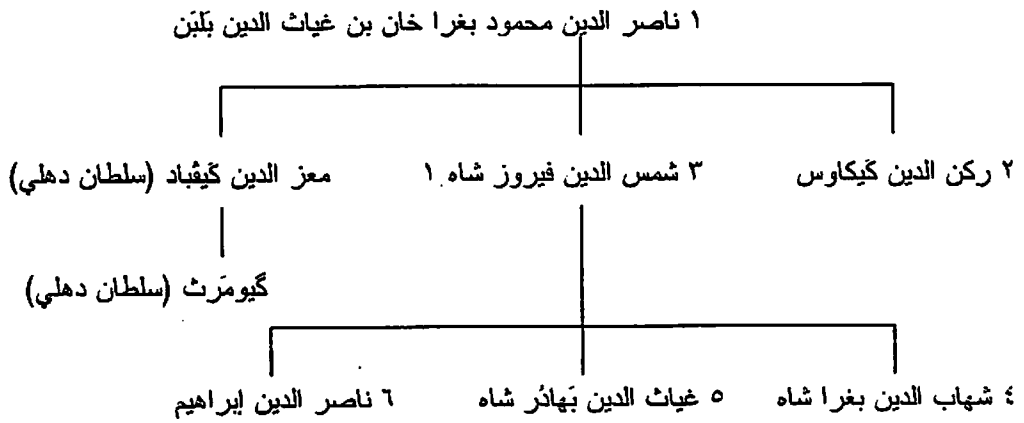

انظر أيضا شجرة نسب المماليك في دهلي.

البقية في الصفحة التالية

(1) قارن هذه القائمة وتواريخها مع قائمة زامباور، ص ٤٢٦-٤٢٨، وتواريخها.

أسرة إلياس

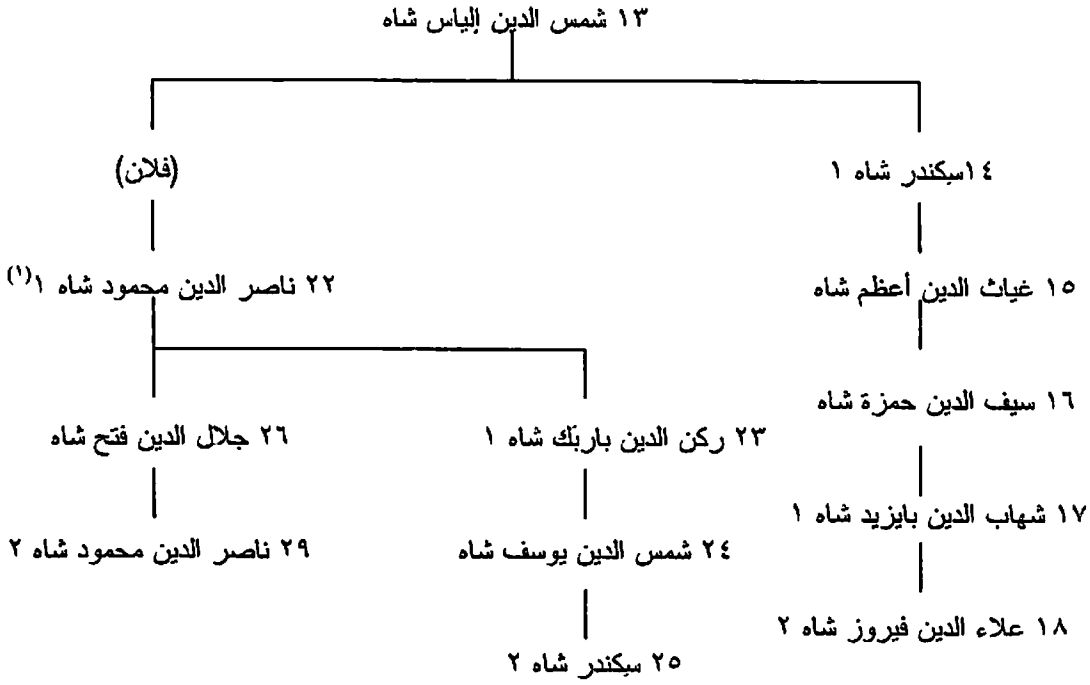

د- نوابو البنغال (Nawabs of Bengal) (١١١٦-١١٨٤هـ/١٧٠٤-١٧٧٠):

١٧٠٤	١١١٦ هـ	١- مرشد قلي جعفر خان [صوبدار]
١٧٢٧	١١٣٨	٢- شجاع الدين (زوج بنت ١)
١٧٣٩	١١٥١	٣- سقراز خان (ابن ٢)
١٧٤٠	١١٥٣	٤- علي وردى خان ميرزا محمد
١٧٥٦	١١٦٩	٥- سراج الدولة ميرزا محمود
١٧٥٧	١١٧٠	٦- مير جعفر علي خان (١)
١٧٦٠	١١٧٤	٧- مير قاسم علي
١٧٦٣	١١٧٦	مير جعفر (٢)
١٧٦٥	١١٧٨	٨- نجم الدولة [ميربولوارى]
١٧٧٠-١٧٦٦	١١٨٤-١١٧٩	٩- سيف الدولة [بخايت علي خان] ^(١)

- (١) في R.C.Majundar and Others, An Advanced History of India, London, 1958, p.606 يذكر ناصر الدين محمود شاه بوصفه ابنا لشمس الدين إلياس شاه وليس حفيدا له كما يذكر المؤلف. في حين يذكر أحمد السعيد سليمان، ج٢، ص ٦١٤، اسمه هكذا: ناصر الدين بن محمود شاه ١؛ كما يذكره زامباور، ص ٤٢٧، باسم ناصر الدين محمد شاه.
- (٢) يضيف زامباور، ص ٤٤٤، إلى هذه القائمة الأسماء الآتية: مبارك الدولة (١١٨٣هـ/١٧٧٠)، وناصر الملك وزير الدولة بن مبارك الدولة (١١٨٦هـ/١٧٧٣)، وسيد زين الدين علي بن ناصر الملك (١١٨٩هـ/١٧٧٦)، وسيد أحمد علي بن ناصر الملك (١٢٢٥هـ/١٨١١)، وهياميون جاه (١١٣٩هـ/١٨٢٤)؛ منصور علي خان نصرت چنگ (١٢٧٤هـ/١٨٥٨).

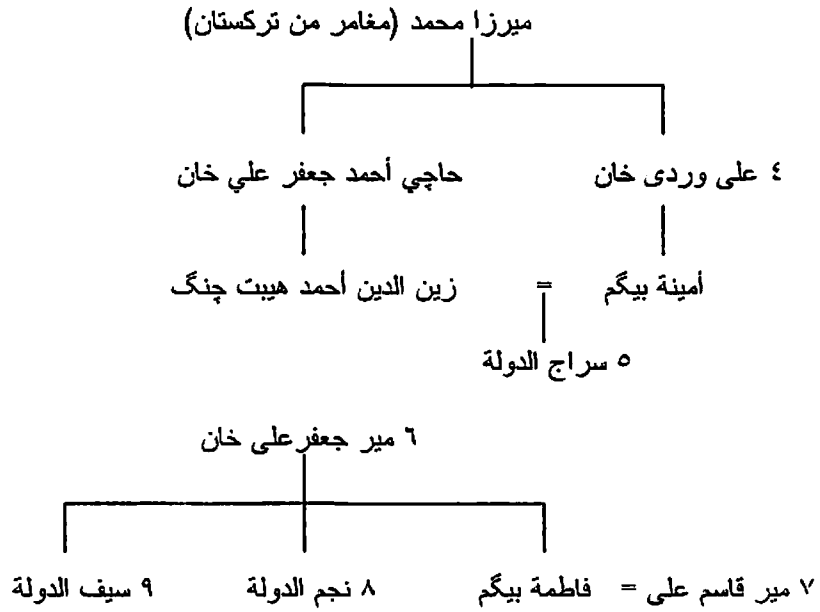

٢١٥- آسام (Assam):

١- ملوك كاماروپا (Kamarupa) (ح ٣٥٥-١٢٢٨):

٣٥٥ ح		١- پوشيا فارما
٣٨٠ ح	ابن ١	٢- سامودرا فارما
٤٠٥ ح	ابن ٢	٣- بالا فارما ١
٤٢٠ ح	ابن ٣	٤- كاليانا فارما
٤٤٠ ح	ابن ٤	٥- جاناپاتي فارما
٤٥٠ ح	ابن ٥	٦- ماهيندرا فارما
٤٨٥ ح	ابن ٦	٧- نارايانا فارما
٥١٠ ح	ابن ٧	٨- بهوتي فارما
٥٥٥ ح	ابن ٨	٩- تشندرا موکها فارما
٥٦٥ ح	ابن ٩	١٠- ستهي تي فارما
٥٨٥ ح	ابن ١٠	١١- سوس تهی تا فارما
٥٩٣ ح	ابن ١١	١٢- سوپراتيس تهی تي فارما
٥٩٤ ح	ابن ١١	١٣- بهاسكارا فارما
٦٥٠ ح		١٤- سالاستامبها
٦٧٥ ح	ابن ١٤	١٥- فيجراها ستامبها
?	ابن ١٥	١٦- پالاكا
?	ابن ١٦	١٧- كومارا
?	ابن ١٧	١٨- فاجرا ديپ
٧٢٥ ح	ابن ١٨	١٩- هارشا ديپ
٧٦٥-٧٥٠ ح	ابن ١٩	٢٠- بالا فارما ٢
٧٩٠ ح		٢١- سلامبها
٨١٠ ح	أخو ٢١	٢٢- أراتهي
٨١٥ ح	ابن ٢٢	٢٣- هارچارا فارما
٨٣٥ ح	ابن ٢٣	٢٤- فانامالا فارما ديپ
٨٦٥ ح	ابن ٢٤	٢٥- چايا مال
٩١٠-٨٨٥ ح	ابن ٢٥	٢٦- بالا فارما ٣

۹۷۰ ح		۲۷- تیاجا سیمہا
۹۹۰ ح		۲۸- براہما پال
۱۰۱۰ ح	ابن ۲۸	۲۹- راتنا پال
۱۰۴۰ ح	حفید ۲۹	۳۰- ایندرا پال
۱۰۶۵ ح	ابن ۳۰	۳۱- جوپال
۱۰۸۰ ح	ابن ۳۱	۳۲- ہارشا پال
۱۰۹۵ ح	ابن ۳۲	۳۳- دھارما پال
۱۱۲۰ ح	ابن ۳۳	۳۴- چایا پال
۱۱۳۸ ح		۳۵- فایدیا دیف
۱۱۴۵ ح		۳۶- رایاری دیف
؟	ابن ۳۶	۳۷- اودایا کارنا
۱۱۷۵ ح	ابن ۳۷	۳۸- فاللابھا دیف
۱۱۹۵-۱۲۲۸ ح		۳۹- ٹیشقا سوندارا دیف

ب- ملوک أسرة آہوم (Ahom Dyn.) (۱۸۳۸-۱۲۲۸):

۱۲۲۸		۱- سوکا پھا
۱۲۶۸	ابن ۱	۲- سوتیو پھا
۱۲۸۱	ابن ۲	۳- سوہین پھا
۱۲۹۳	ابن ۳	۴- سوکھانچ پھا
۱۳۳۲	ابن ۴	۵- سوکھارانچ پھا
۱۳۷۶-۱۳۶۴	ابن ۴	۶- سوتو پھا
۱۳۸۹-۱۳۸۰	ابن ۴	۷- تیاوکھام تی
۱۳۹۷	ابن ۷	۸- سودانچ پھا
۱۴۰۷		۹- سوچانچ پھا
۱۴۲۲		۱۰- سوپھاک پھا
۱۴۳۹	ابن ۱۰	۱۱- سوسین پھا
۱۴۸۸	ابن ۱۱	۱۲- سوہین پھا
۱۴۹۳	ابن ۱۲	۱۳- سوہیم پھا
۱۴۹۷	ابن ۱۳	۱۴- دیہنجیا راجا
۱۵۳۹		۱۵- جار ہجایا راجا
۱۵۵۲		۱۶- کھورا راجا
۱۶۰۳		۱۷- پراتاپ سنگہ [سینج]
۱۶۴۱		۱۸- بہاجا راجا
۱۶۴۴		۱۹- نارینا راجا
۱۶۴۸		۲۰- چایا دھفاج سنگہ
۱۶۶۳		۲۱- تشاکرا دھفاج سنگہ
۱۶۶۹		۲۲- اودایا دیتیا سنگہ
۱۶۷۳		۲۳- رام دھفاج
۱۶۷۵		۲۴- سوہونج
۱۶۷۵		۲۵- جوہار راجا
۱۶۷۵		۲۶- سوچین پھا
۱۶۷۷		۲۷- سودای پھا
۱۶۷۹		۲۸- لارا راجا

١٦٨١		٢٩- جادادھار سنگہ
١٦٩٦		٣٠- رودرا سنگہ
١٧١٤		٣١- سیفا سنگہ
١٧٤٤		٣٢- پرانا سنگہ
١٧٥١		٣٣- راجیسفار سنگہ
١٧٦٩		٣٤- لاکشمی سنگہ
١٧٨٠		٣٥- جاورینات سنگہ
١٧٩٥		٣٦- کامالیسفار سنگہ
١٨١١		٣٧- تشندرا کانت سنگہ (١)
١٨١٧		٣٨- پور اندار سنگہ (١)
١٨٢١-١٨١٩		تشندرا کانت سنگہ (٢)
١٨٣٨-١٨٣٣		پور اندار سنگہ (٢) (فی اسام العلیا)

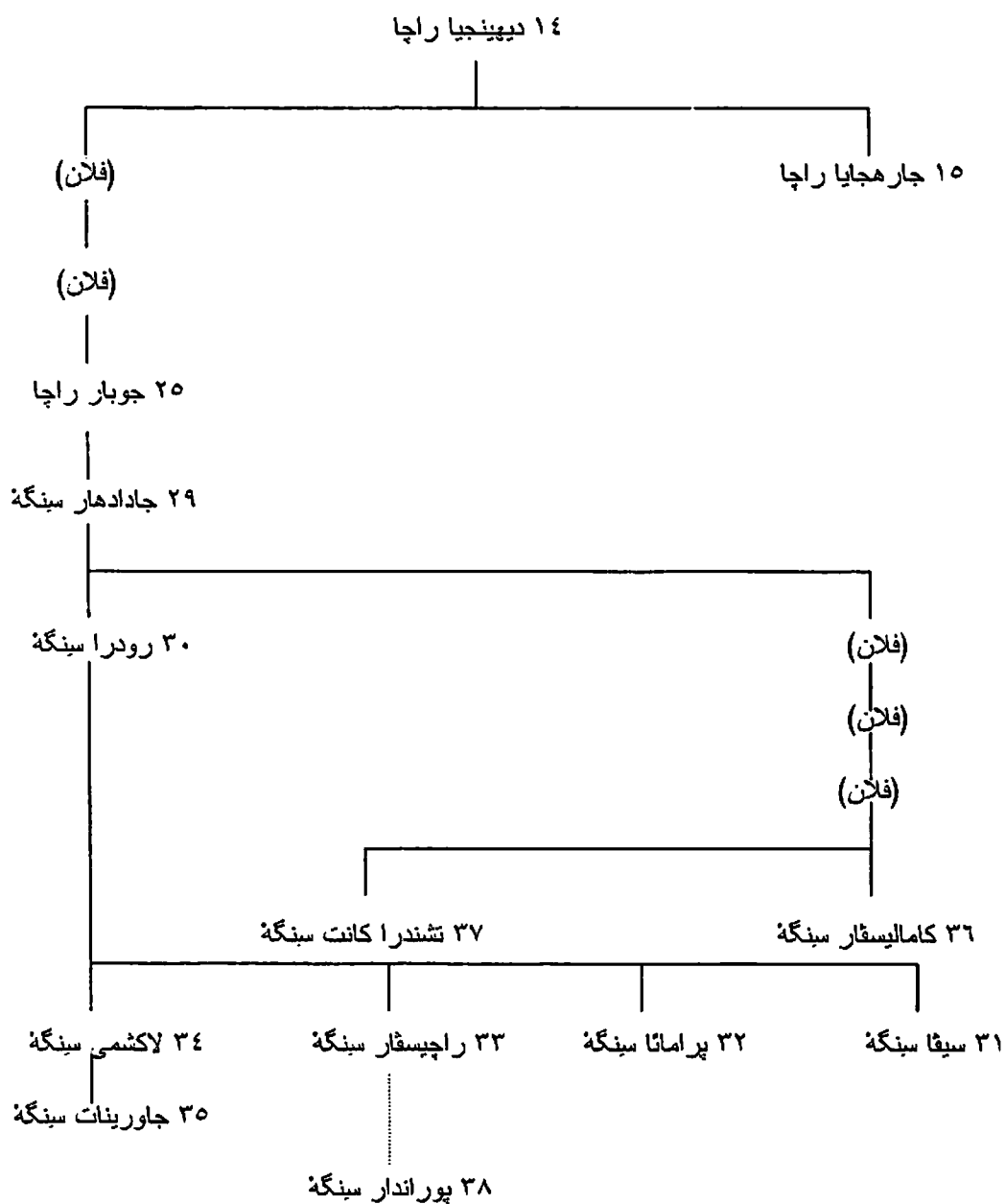

۲۱۶- اوریسا [اوریسہ] (Orissa):

۱- أسرة سومافامسی (Somavamsi Dyn.) (ح ۹۱۵-۱۱۱۸):

ح ۹۱۵		۱- سیفا گوپت [جوپتا]
ح ۹۳۵	ابن ۱	۲- چانا میچایا ماہا بھاٹا گوپت ۱
ح ۹۷۰	ابن ۲	۳- یایاتی ماہا سیفا گوپت ۱
ح ۱۰۰۰	ابن ۳	۴- بھیم راتھا ماہا بھاٹا گوپت ۲
ح ۱۰۱۵	ابن ۴	۵- دھارما راتھا ماہا سیفا گوپت ۲
ح ۱۰۲۰	ابن ۴	۶- ناھوشا ماہا بھاٹا گوپت ۳
ح ۱۰۲۵		۷- تشاندیھارا یایاتی ماہاسیفا گوپت ۳
ح ۱۰۵۵	ابن ۷	۸- اودیو تاکیساری ماہا بھاٹا گوپت ۴
ح ۱۱۱۸-۱۰۸۰		۹- کارنا کیساری

ب- أسرة جاتجا (Ganga Dyn.) (ح ۱۱۱۸-۱۴۳۴):

ح ۱۱۱۸		۱- أنانتا فارمان تشودا جاتجا
ح ۱۱۴۸	ابن ۱	۲- کامارناقا
ح ۱۱۵۷	ابن ۱	۳- راجهاقا
ح ۱۱۷۱	ابن ۱	۴- راجا راجا ۱
ح ۱۱۹۲	ابن ۱	۵- أنيانكا بهيما ۱
ح ۱۲۰۵	ابن ۵	۶- راجا راجا ۲
ح ۱۲۱۶	ابن ۶	۷- أنيانكا بهيما ۲
ح ۱۲۳۸	ابن ۷	۸- نارا سيمها ۱
ح ۱۲۶۴	ابن ۸	۹- بهانو ديف ۱
ح ۱۲۷۹	ابن ۹	۱۰- نارا سيمها ۲
ح ۱۳۰۶	ابن ۱۰	۱۱- بهانو ديف ۲
ح ۱۳۲۸	ابن ۱۱	۱۲- نارا سيمها ۳
ح ۱۳۵۲	ابن ۱۲	۱۳- بهانو ديف ۳
ح ۱۳۷۸	ابن ۱۳	۱۴- نارا سيمها ۴
ح ۱۴۱۴-۱۴۳۴	ابن ۱۴	۱۵- بهانو ديف ۴

ج- أسرة جاجپاتي (Gajapati Dyn.) (ح ۱۴۳۴-۱۵۴۱):

ح ۱۴۳۴		۱- كابليندرا
ح ۱۴۶۷	ابن ۱	۲- پوروشوتاما
ح ۱۴۹۷	ابن ۲	۳- پراتاپا رودرا
ح ۱۵۴۰	ابن ۳	۴- كالمو ديف
ح ۱۵۴۱	ابن ۳	۵- كاكهاروا ديف

د- ملوك أوريسا (۱۵۴۱-۱۵۶۸):

ح ۱۵۴۱		۱- جوفيندا راجا فيدياد هارا
ح ۱۵۴۹	ابن ۱	۲- تشاكرا پراتاپا
ح ۱۵۵۷	ابن ۲	۳- نارا سيمها چانا
ح ۱۵۵۸	ابن ۲	۴- راجهوراما تشهوترا
ح ۱۵۶۸-۱۵۶۰		۵- موكوندا ديفا هاريتشانانا

۲۱۷- ماہاراشترا (Maharashtra):

۱- أسرة ساتافاھاتا (Satavahana Dyn.) (ح ۲۷۱ ق.م-۱۷۴):

ح ۲۷۱ ق.م		۱- سيموكا
ح ۲۴۸		۲- كريشنا
ح ۲۳۰		۳- ساتاكارني ۱
ح ۲۲۰		۴- پورنوتسانجا
ح ۲۰۲		۵- سکاندا ستامبھي
ح ۱۸۴		۶- ساتاكارني ۲
ح ۱۲۸		۷- لامبودارا
ح ۱۱۰		۸- اپيلاكا
ح ۹۸		۹- ميچھا سواتي

٨٠ ح	١٠- سواتي
٦٠ ح	١١- سكاندا سواتي
٥٥ ح	١٢- مريچيندرا سواتي كارنا
٥٢ ح	١٣- كونتالا سواتي كارنا
٤٤ ح	١٤- سواتي كارنا
٤٣ ح	١٥- پولومافي ١
١٩ ح	١٦- جورا كريشنا
٦ ح	١٧- هالا
٧ ح	١٨- ماندولاكا
١٢ ح	١٩- بوريندرا سينا
٣٣ ح	٢٠- سوندارا سواتي كارني
٣٤ ح	٢١- تشاكورا سواتي كارنا
٣٤ ح	٢٢- سيفا سواتي
٦٢ ح	٢٣- جوتا ميپوترا ساتاكارني
٨٦ ح	٢٤- پولومافي ٢ فاسيشتهي پوترا
١١٤ ح	٢٥- سيفا سري ساتا كارني
١٢١ ح	٢٦- سيفا سكاندا ساتا كارني
١٢٨ ح	٢٧- ياجناسري ساتا كارني
١٥٧ ح	٢٨- فيچايا
١٦٣ ح	٢٩- تشندرا سري ساتا كارني
١٧٤-١٦٦ ح	٣٠- پولومافي ٣

ملحوظة: يعد الترتيب الزمني لأسرة ساتافاهانا غير مؤكد إلى حد كبير، كما أنه محل خلاف، والقائمة الواردة أعلاه تتبع ترتيب يازداني (Yazdani) (انظر قائمة مراجع المؤلف).

ب- أسرة فاكاتانكا (Vakataka Dyn.) (ح ٢٥٥-٥١٠):

٢٥٥ ح		١- فيندهيا ساكتي
٢٧٥ ح	ابن ١	٢- پرافارا سينا
٣٣٥ ح	حفيد ٢	٣- رودرا سينا ١
٣٦٠ ح	ابن ٣	٤- پريتهفي شينا ١
٣٨٥ ح	ابن ٤	٥- رودرا سينا ٢
٣٩٠ ح	ابن ٥	٦- ديفاكارا سينا
٤٠٣ ح	ابن ٥	٧- دامودارا سينا
٤٤٠ ح	ابن أخي ٧	٨- ناريندرا سينا
٤٦٠ ح	ابن ٨	٩- پريتهفي شينا ٢
٥١٠-٤٨٠ ح	من سلالة ٢	١٠- هاري شينا

ج- أسرة تشالوكيا (Chalukya Dyn.) في بادامي (Badami) [تشالوكيا المبكرة] (٥٤٣-٧٥٧):

٥٤٣	١- پولاكيسين ١
٥٦٦	٢- كيرتي فارما ١
٥٩٧	٣- مانجاليسا
٦٤٢-٦٠٩	٤- پولاكيسين ٢
٦٥٥	٥- فيكراما ديتيا ٢
٦٨٠	٦- فينايا ديتيا
٦٩٦	٧- فيچايا ديتيا

۷۲۳	۸- فيكراما ديتيا ۲
۷۵۷-۷۴۶	۹- كيرتي فارما ۲

عن شجرة نسبهم انظر شجرة نسب أسرة تشالوكيا فيما يلي.

د- أسرة راشتراكوتا (Rashtrakuta Dyn.) (۷۵۴-۹۸۲):

۷۵۴	۱- دانتي دورجا
۷۶۸	۲- كريشنا ۱
۷۸۳	۳- جوفيندا ۱
۴	۴- دھروفا
۷۹۳	۵- جوفيندا ۲
۸۱۴	۶- أموجها فارشا ۱
۸۷۷	۷- كريشنا ۲
۹۱۵	۸- ايندرا ۱
۹۱۷	۹- أموجها فارشا ۲
۹۱۸	۱۰- جوفيندا ۳
۹۳۴	۱۱- أموجها فارشا ۳
۹۳۵	۱۲- كريشنا ۳
۹۶۸	۱۳- كپوتيجا
۹۷۲	۱۴- كاركا أموجها فارشا ۴
۹۸۲-۹۷۳	۱۵- ايندرا ۲

كاركا (أو كاكا) بن ايندرا بن دانتي فارما⁽¹⁾

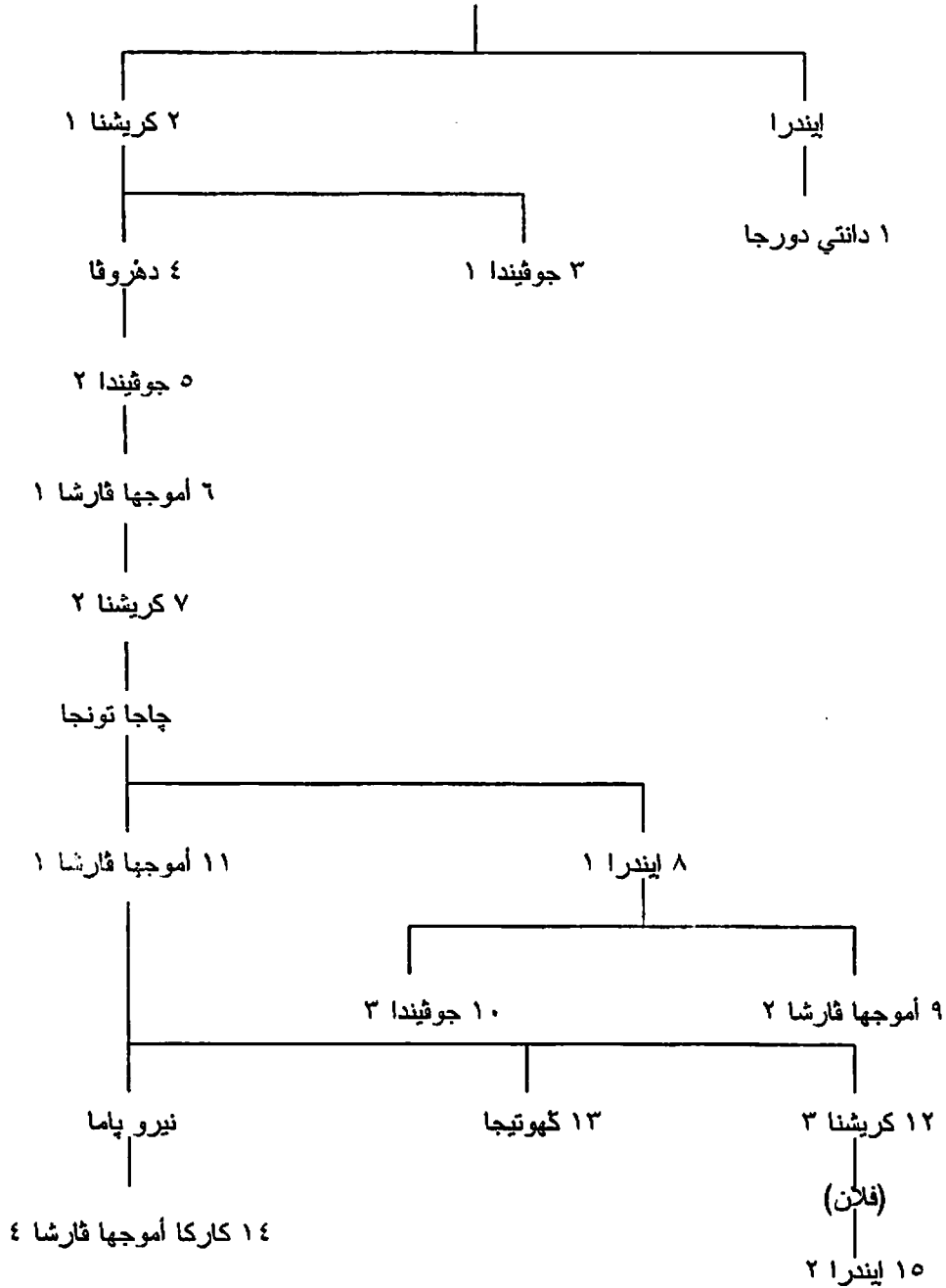

هـ- أسرة تشالوكيا (Chalukya Dyn.) في كاليانا (Kalyana) [تشالوكيا المتأخرة] (٩٧٣-١٢٠٠):

٩٧٣	١- تايبلا أهافا ماللا (سليل ٧ في تشالوكيا بادامي)
٩٩٧	٢- ساتيا سرايا ايريفا بيدانجا
١٠٠٨	٣- فيكراما ديتيا ١
١٠١٤	٤- أي يانا
١٠١٥	٥- چايا سيمها
١٠٤٢	٦- سوميس فارا ١
١٠٦٨	٧- سوميس فارا ٢

(1) قارن هذه الشجرة بالشجرة الواردة في R.C.Majundar and Others, An advanced History of India, p.260.

١٠٧٦	٨- فيكراما ديتيا ٢
١١٢٧	٩- سوميس قارا ٣
١١٣٨	١٠- چاجا ديكا ماللا
١١٥٦-١١٥١	١١- تايلايا
١٢٠٠-١١٨٤	١٢- سوميس قارا ٤

عن شجرة نسبهم انظر شجرة نسب أسرة تشالوكيا فيما يلي.

و- أسرة كالاتشوري (Kalachuri Dyn.) في كاليانا (١١٨٤-١١٥٦):

١١٥٦		١- بيچالا
١١٦٨	ابن ١	٢- سوميس قارا
١١٧٧	ابن ١	٣- سانكاما
١١٨٠	ابن ١	٤- آهاقا ماللا
١١٨٤-١١٨٣	ابن ١	٥- سينجهانا

ز- أسرة ياداوا (Yadava Dyn.) في ديفاجيري (Devagiri) (ح ١١٨٥-١٣١٧):

١١٨٥ ح	١- بهيلاما
١١٩٢ ح	٢- چايتوجي
١٢٠٠ ح	٣- سينجهانا
١٢٤٧	٤- كريشنا
١٢٦١	٥- ماها ديف
١٢٧١	٦- آمانا
١٢٧١	٧- راماتشندرا
١٣١١	٨- سانكارا ديف
١٣١٧-١٣١٣	٩- هاراپالا ديف

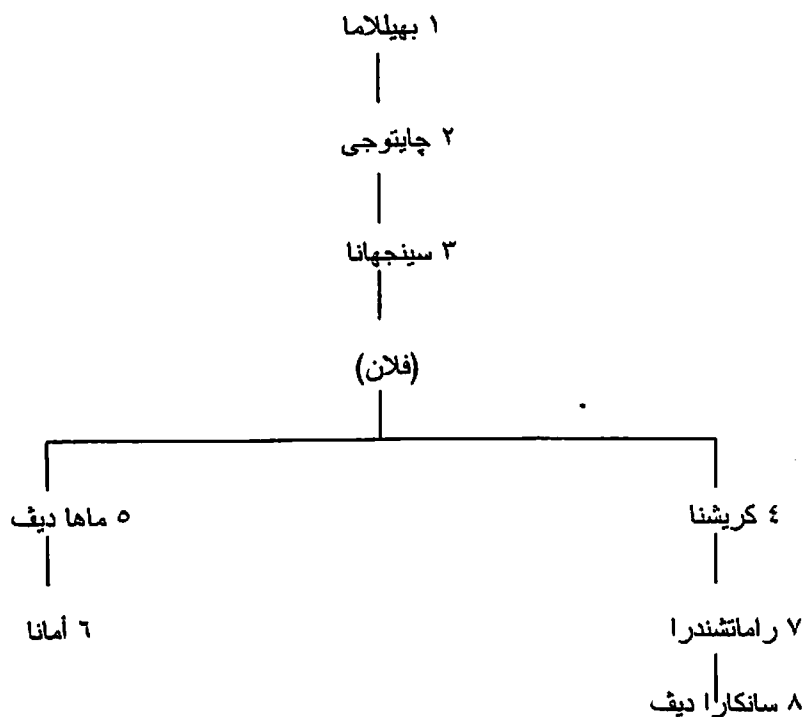

ح- البهمنيون (Bahmanid Dyn.)، سلاطين الدكن (Deccan) (٧٤٨-٩٣٣هـ/١٣٤٧-١٥٢٧):

١٣٤٧	٧٤٨ هـ	١- علاء الدين حسن بهمن شاه ^(١)
١٣٥٨	٧٥٩	٢- محمد شاه ١
١٣٧٥	٧٧٦	٣- علاء الدين مجاهد شاه
١٣٧٨	٧٨٠	٤- داود شاه
١٣٧٨	٧٨٠	٥- محمد شاه ٢ ^(٢)
١٣٩٧	٧٩٩	٦- غياث الدين
١٣٩٧	٧٩٩	٧- شمس الدين
١٣٩٧	٨٠٠	٨- تاج الدين فيروز شاه
١٤٢٢	٨٢٥	٩- أحمد شاه ولي الله
١٤٣٦	٨٣٨	١٠- علاء الدين أحمد شاه ٢
١٤٥٨	٨٦٢	١١- علاء الدين مُمايون ظالم شاه
١٤٦١	٨٦٥	١٢- نظام شاه
١٤٦٣	٨٦٧	١٣- محمد شاه ٣ لشكري
١٤٨٢	٨٨٧	١٤- محمود شاه ^(٣)
١٥١٨	٩٢٤	١٥- أحمد شاه ٣
١٥٢١	٩٢٩	١٦- علاء الدين
١٥٢٢	٩٢٩	١٧- ولي الله شاه
١٥٢٧-١٥٢٥	٩٣٣-٩٣٢	١٨- كلیم الله شاه

(١) يذكر في كل من زامباور، ص ٤٣٧؛ وأحمد السعيد سليمان، ج ٢، ص ٦٣٠، باسم "علاء الدين حسن غانغو (أو كاتكو)".

(٢) "محمود شاه ١" في أحمد السعيد سليمان، نفس المكان.

(٣) "محمود شاه ٢" في أحمد السعيد سليمان، نفس المكان.

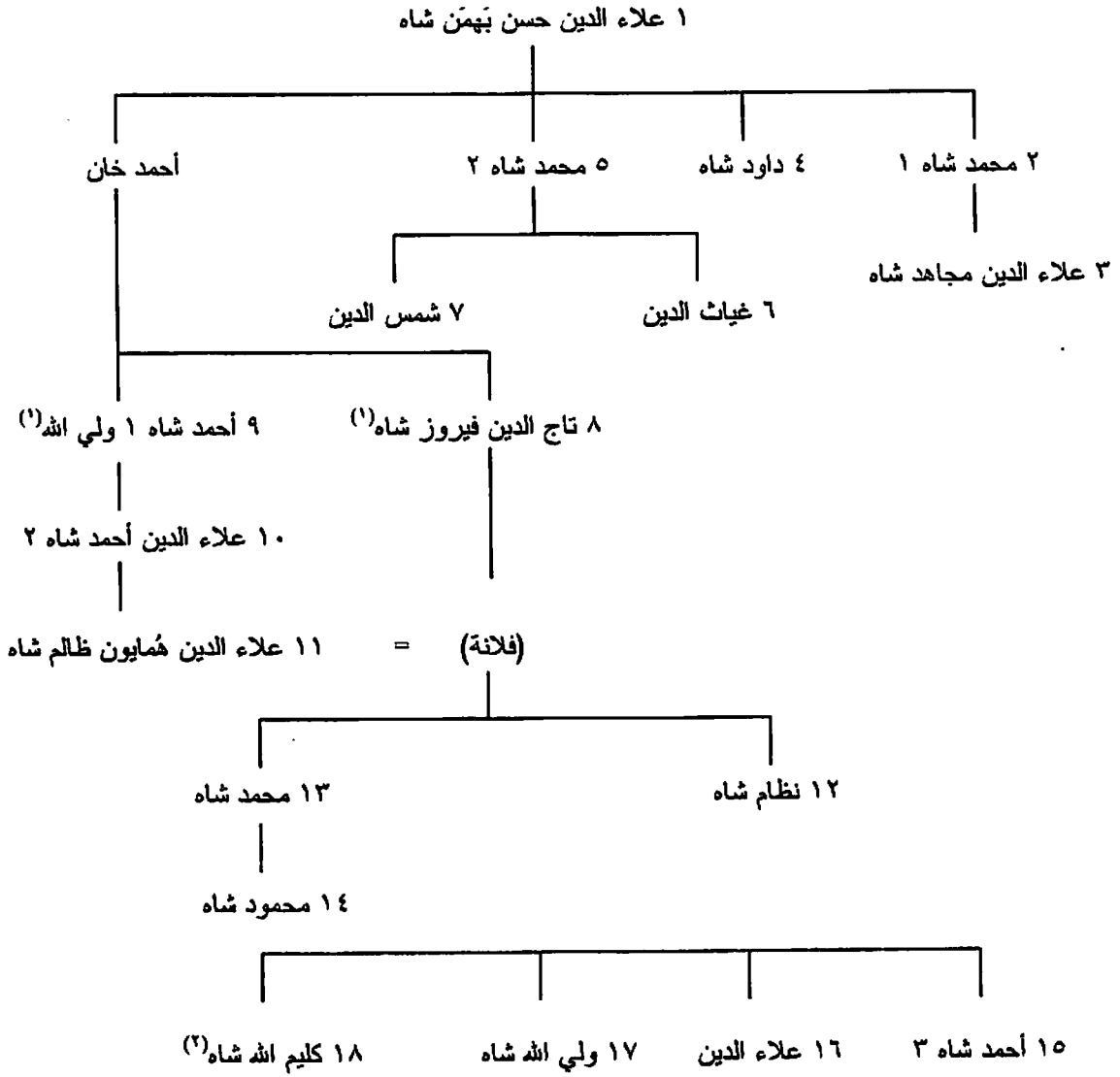

ط- أسرة نظام شاه (Nizam Shahi Dyn.) في أحمد نگر (Ahmadnagar) (٨٩٦-١٠٤٣هـ/١٤٩٠-١٦٣٣):

١٤٩٠	٨٩٦ هـ	١- مالك أحمد نظام شاه
١٥٠٩	٩١٤	٢- برهان نظام شاه
١٥٥٣	٩٦١	٣- حسين شاه ١
١٥٦٥	٩٧٢	٤- مرتضى شاه ١
١٥٨٨	٩٩٦	٥- ميران شاه
١٥٨٩	٩٩٧	٦- إسماعيل شاه
١٥٩١	٩٩٩	٧- برهان شاه ٢
١٥٩٥	١٠٠٣	٨- إبراهيم شاه
١٥٩٦	١٠٠٤	٩- أحمد شاه ٢
١٥٩٦	١٠٠٤	١٠- بهائر شاه
١٦٠٠	١٠٠٩	١١- مرتضى شاه ٢

(١) هما ابنا 'داود شاه' في كل من زامبور، ص ٤٤٣٨؛ وأحمد السعيد سليمان، ج ٢، ص ٦٣١.

(٢) هو ابن 'أحمد شاه ٣' عند كل من زامبور، نفس المكان؛ وأحمد السعيد سليمان، نفس المكان.

١٦١٠	١٠١٩	١٢- برهان شاه ٣
١٦٣٣-١٦٣١	١٠٤٣-١٠٤١	١٣- حسين شاه ٢

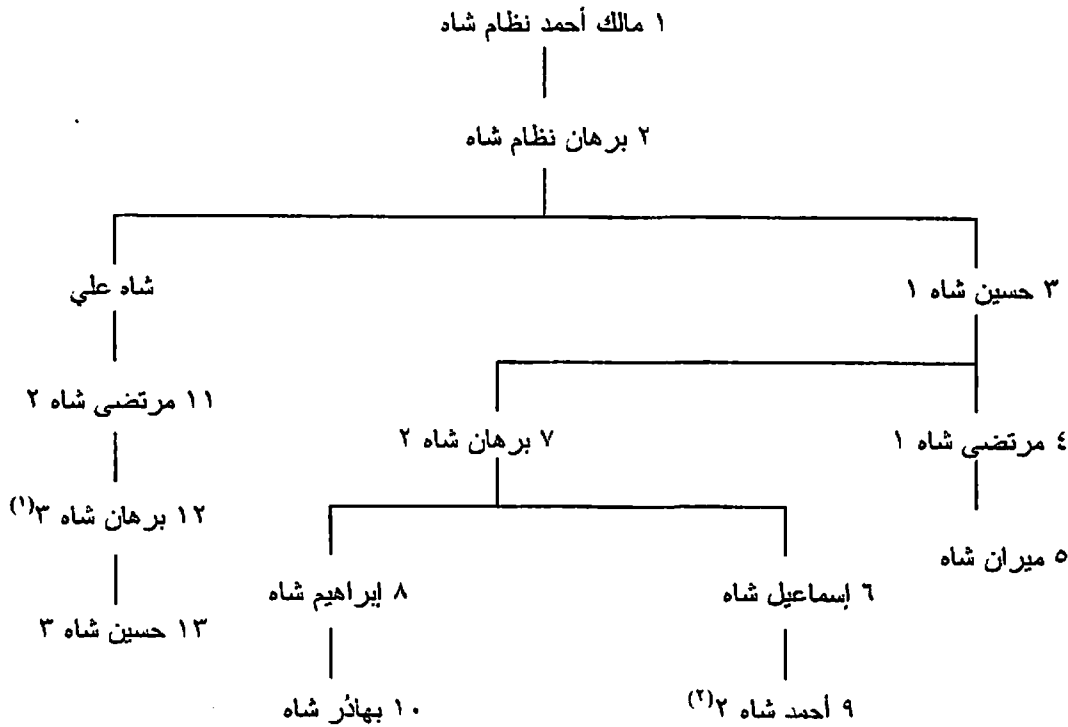

ي- أسرة عماد شاه (Imad Shahi Dyn.) في برار (Berar) (٨٩٥-٩٨٠هـ/١٤٩٠-١٥٧٢):

١٤٩٠	٨٩٥ هـ	١- فتح الله عماد الملك
١٥٠٤	٩١٠	٢- علاء الدين عماد شاه
١٥٢٩	٩٣٦	٣- ذريا عماد شاه
١٥٦٢	٩٦٩	٤- برهان عماد شاه
١٥٧٢-١٥٦٨	٩٨٠-٩٧٦	٥- توفال خان دُخني [مغتصب]

ك- أسرة بريد شاه (Barid Shahi Dyn.) في بيدر (Bidar) (٨٩٧-١٠٢٨هـ/١٤٩٢-١٦١٩):

١٤٩٢	٨٩٧ هـ	١- قاسم بريد شاه ١
١٥٠٤	٩١٠	٢- امير بريد شاه ١
١٥٤٢	٩٤٩	٣- علي بريد شاه ١
١٥٧٩	٩٩٠	٤- ابراهيم بريد شاه
١٥٨٦	٩٩٧	٥- قاسم بريد شاه ٢
١٥٨٩	١٠٠٠	٦- امير بريد شاه ٢
١٦٠١	١٠١٠	٧- ميرزا علي بريد شاه
١٦١٩-١٦٠٩	١٠٢٨-١٠١٨	٨- علي بريد شاه ٢

(1) لم يذكره كل من زامباور، نفس المكان؛ وأحمد السعيد سليمان، نفس المكان.

(2) هو ابن "ظاهر بن خداينده بن برهان نظام شاه" في زامباور، ص ٤٤٠؛ في حين يذكر أحمد السعيد سليمان، ج ٢، ص ٦٣٤، أنه مجهول الأصل.

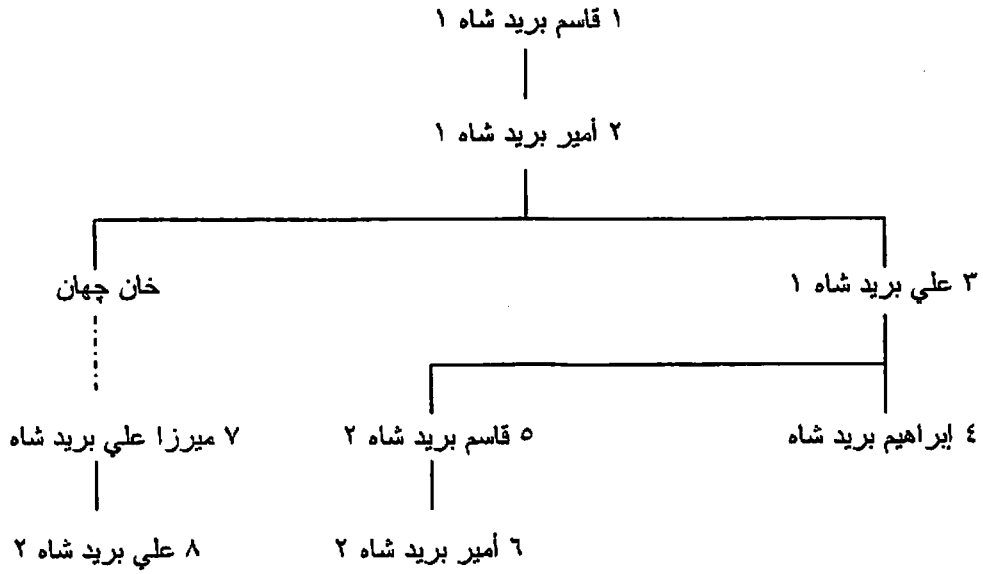

ل- أسرة عادل شاه (Adil Shahi Dyn.) في بیجاپور (Bijapur) (۸۹۵-۱۰۹۷ھ/۱۴۹۰-۱۶۸۶):

۱۴۹۰	۸۹۵ هـ	۱- یوسف عادل شاه
۱۵۱۰	۹۱۶	۲- اسماعیل شاه
۱۵۳۴	۹۴۱	۳- مَلُو عادل شاه
۱۵۳۴	۹۴۱	۴- ابراهیم عادل شاه ۱
۱۵۵۸	۹۶۵	۵- علی عادل شاه ۱
۱۵۸۰	۹۸۸	۶- ابراهیم عادل شاه ۲
۱۶۲۷	۱۰۳۵	۷- محمد عادل شاه
۱۶۵۷	۱۰۷۰	۸- علی عادل شاه ۲
۱۶۸۶-۱۶۷۲	۱۰۹۷-۱۰۸۳	۹- سیکندر عادل شاه

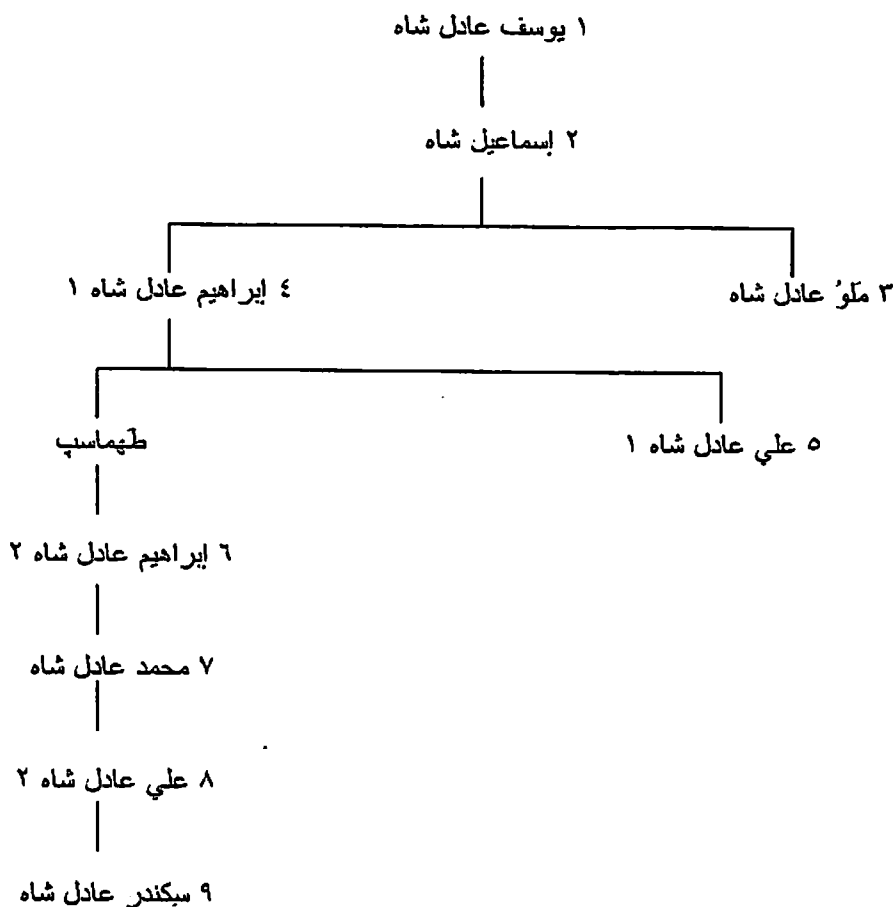

م- أسرة بهونسلا (Bhonsla Dyn.) في ساتارا (Satara) (۱۶۷۴-۱۸۴۸):

۱۶۷۴	۱- شيفاجي ۱
۱۶۸۰	۲- شامبهوجي ۱
۱۶۸۹	۳- راجا رام
۱۷۰۰	۴- تارا باي (ملكة)
۱۷۰۸	۵- شاهو ۱
۱۷۴۹	۶- راما راجا
۱۷۷۷	۷- شاهو ۲
۱۸۰۸	۸- پراتاپ سينگه [سينج]
۱۸۴۸-۱۸۳۹	۹- شاهجي راجا

عن شجرة نسبهم، انظر شجرة أسرة بهونسلا في تانچور (كارناتيك).

ن- أسرة بهونسلا في كولهاپور (Kolhapur) (۱۷۰۰-۱۹۴۹):

۱۷۰۰	۱- شيفاجي ۱ (ابن ۳ في بهونسلا ساتارا)
۱۷۱۲	۲- شامبهوجي
۱۷۶۰	۳- شيفاجي ۲
۱۸۱۲	۴- شامبهو
۱۸۲۱	۵- شاهاجي ۱
۱۸۳۷	۶- شيفاجي ۳
۱۸۶۶	۷- راجا رام ۱

۱۸۷۰	۸- شيفاجي ۴
۱۸۸۳	۹- شاهو
۱۹۴۰-۱۹۲۲	۱۰- راجا رام ۲
۱۹۴۲	۱۱- شيفاجي ۵
۱۹۴۹-۱۹۴۷	۱۲- شاهاجي ۲

عن شجرة نسبهم انظر شجرة نسب أسرة بهونسلا في تانچور (كارناتيك).

س- أسرة بهونسلا في ناجپور (Nagpur) (۱۷۳۸-۱۸۵۳):

۱۷۸۳	۱- راجهوجي ۱
۱۷۵۵	۲- يانوجي
۱۷۷۲	۳- مودهوجي ۱
۱۷۸۸	۴- راجهوجي ۲
۱۸۱۶	۵- مودهوجي ۲
۱۸۵۳-۱۸۱۸	۶- راجهوجي ۳

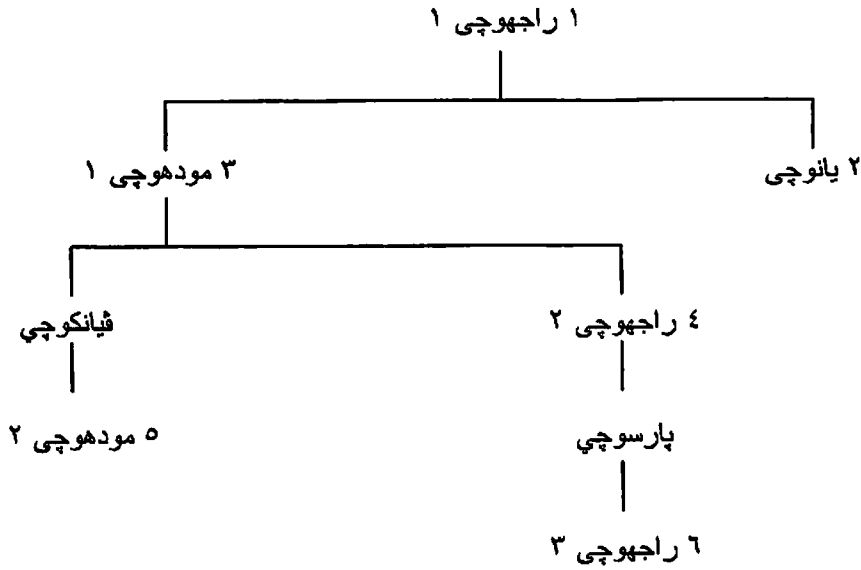

ع- أسرة پشوا (Peshwa Dyn.) (۱۷۱۳-۱۸۱۸):

۱۷۱۳	۱- بالاچي فيشقانات
۱۷۲۰	۲- باچي راو ۱
۱۷۴۰	۳- بالاچي باچي راو
۱۷۶۱	۴- مادهاڦا راو باللال
۱۷۷۲	۵- نارايان راو
۱۷۷۳	۶- راجهونات راو
۱۷۷۴	۷- مادهاڦا راو نارايان
۱۷۹۶	۸- تشيميناجي ابا
۱۸۱۸-۱۷۹۶	۹- باچي راو ۲

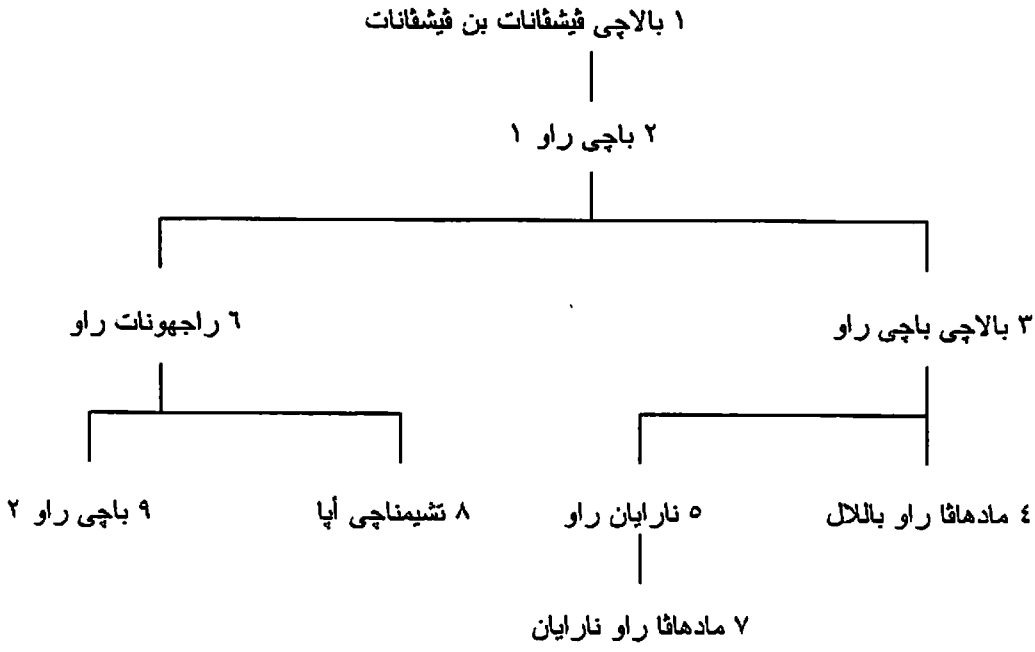

۲۱۸- آندرا پرادیش (Andhra Pradesh):

۱- أسرة ایکشواکو (Ikshvaku Dyn.) فی ڦینچی (Vengi) (ح ۲۲۰-۲۹۵):

۲۲۰ ح		۱- سزى سانتامولا ۱
۲۴۰ ح	ابن ۱	۲- ڦیرا پوريسا داڻا
۲۶۰ ح	ابن ۲	۳- سزى سانتامولا ۲
۲۹۵-۲۸۴ ح	ابن ۳	۴- رودرا پوريسا داڻا

ب- أسرة سالانکایانا (Salankayana Dyn.) فی ڦینچی (ح ۳۰۰-۴۵۰):

۳۰۰ ح		۱- هاستى ڦارما ۱
۳۱۰ ح		۲- ناندی ڦارما ۱
۳۲۵ ح		۳- ڦیچایا دیڦا ڦارما
۳۴۰ ح		۴- هاستى ڦارما ۲
۳۷۰ ح		۵- سکاندا ڦارما ۱
۴۰۰ ح		۶- ناندی ڦارما ۲
۴۵۰-۴۲۵ ح		۷- سکاندا ڦارما ۲

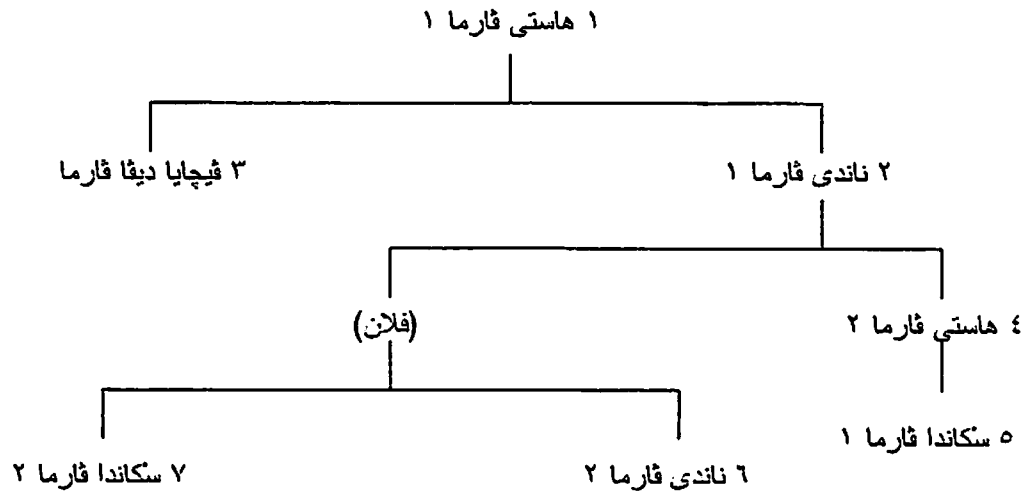

ج- أسرة فيشنوكوندين (Vishnukundin Dyn.) (ح ٥٠٠-٦٣١):

٥٠٠ ح		١- فيڪرا ميندرا فارما ١
	ابن ١	٢- جوڦيندا فارمان فيڪراما سزايا
٥٣٥ ح	ابن ٢	٣- مادهاڻا فارمان چانا سزايا
٥٨٥ ح	ابن ٣	٤- فيڪرا ميندرا فارما ٢
٥٩٠ ح	ابن ٤	٥- ايندرا فارما
٦٣١-٦٢٠ ح	ابن ٥	٦- فيڪرا ميندرا فارمان ٣

د- أسرة تشالوكيا (Chalukya Dyn.) في فينچي [تسالوكيا الشرقية] (ح ٦١٠-١٠٧٣):

٦١٠ ح		١- ڪوبچا فيشنو ڦاردهانا ١ (ابن ٢ في تشالوكيا بادامي)
		٢- چايا سيمها ١
		٣- ايندرا - بجاتاراکا
		٤- فيشنو ڦاردهانا ٢
		٥- مانجي يوقا راجا
		٦- چايا سيمها ٢
		٧- ڪوڪيلي
		٨- فيشنو ڦاردهانا ٣
		٩- فيچايا ديتيا ١
٧٦٤ ح		١٠- فيشنو ڦاردهانا ٤
٧٩٩ ح		١١- فيچايا ديتيا ٢
٨٤٧ ح		١٢- ڪالي - فيشنو ڦاردهانا ٥
٨٤٨ ح		١٣- جوناکا - فيچايا ديتيا ٣
٨٩٠ ح		١٤- تشالوكيا - بهيما ١
٩٢٢ ح		١٥- فيچايا ديتيا ٤
٩٢٢ ح		١٦- اما - فيشنو ڦاردهانا ٦
٩٢٩ ح		١٧- بيتا - فيچايا ديتيا ٥
٩٢٩ ح		١٨- تالا ١
٩٢٩ ح		١٩- فيڪراما ديتيا
٩٢٩ ح		٢٠- بهيما ٢
٩٣٠ ح		٢١- يودها ماللا
٩٣٥ ح		٢٢- تشالوكيا - بهيما ٣
٩٧٠-٩٤٥ ح		٢٣- اما - فيچايا ديتيا ٦

ح ۹۵۶	۲۴- باداپا
؟	۲۵- تالا ۲ فیشنو فاردهانا
ح ۹۷۰	۲۶- دانار ناڤا
ح ۹۷۳	۲۷- چاتا تشودا - بهیما ۴
ح ۹۹۹	۲۸- ساکتی فارما ۱
ح ۱۰۱۱	۲۹- فیمالا دیتیا
ح ۱۰۲۲	۳۰- راجا راجا ناریندرا
۱۰۶۰	۳۱- فیچایا دیتیا ۷ (۱)
۱۰۶۱	۳۲- ساکتی فارما ۲
۱۰۶۲	فیچایا دیتیا ۷ (۲)
۱۰۷۳- (۱۱۲۲)	۳۳- راجیندرا [۳] کولوتونجا (احد ملوک أسرة تشولا)

شجرة نسب حكام أسرة تشالوكيا (في بادامي، وكاليانا، وفينجي)، لوحة (أ):
تشالوكيا بادامي

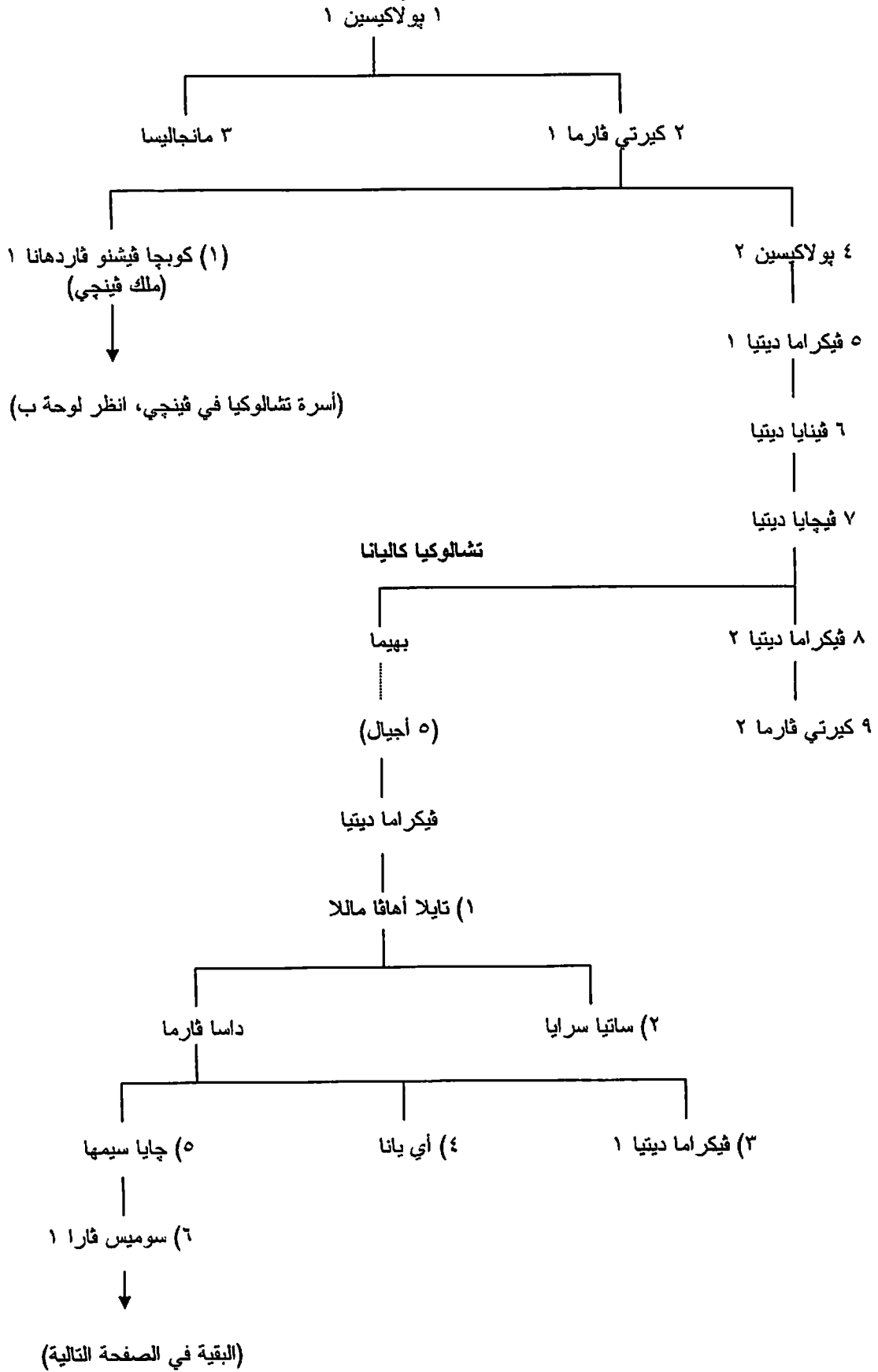

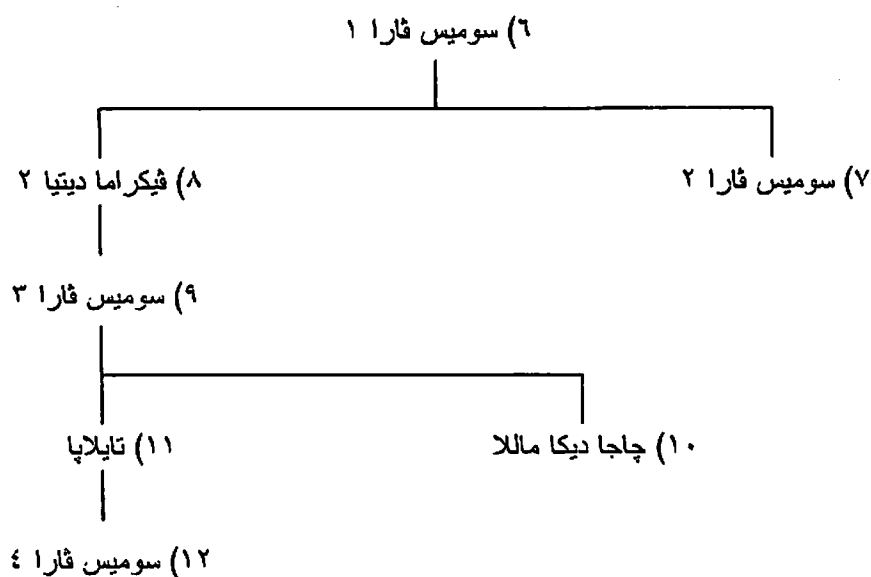

لوحة (ب): تشالوكيا فينجي

(١) كوجا فيشنو قاردهانا ١ (انظر لوحة ا)

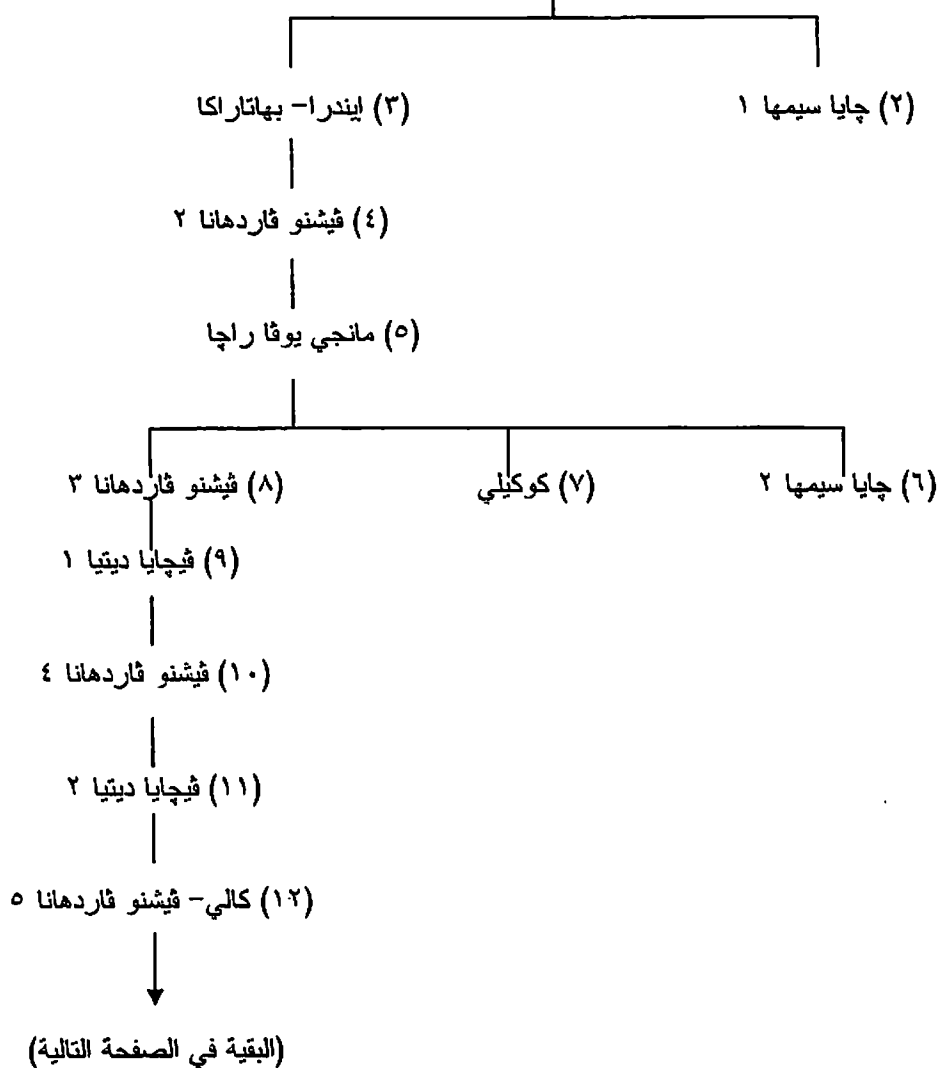

(١٢) كالي- فيشنو قاردهانا ٥

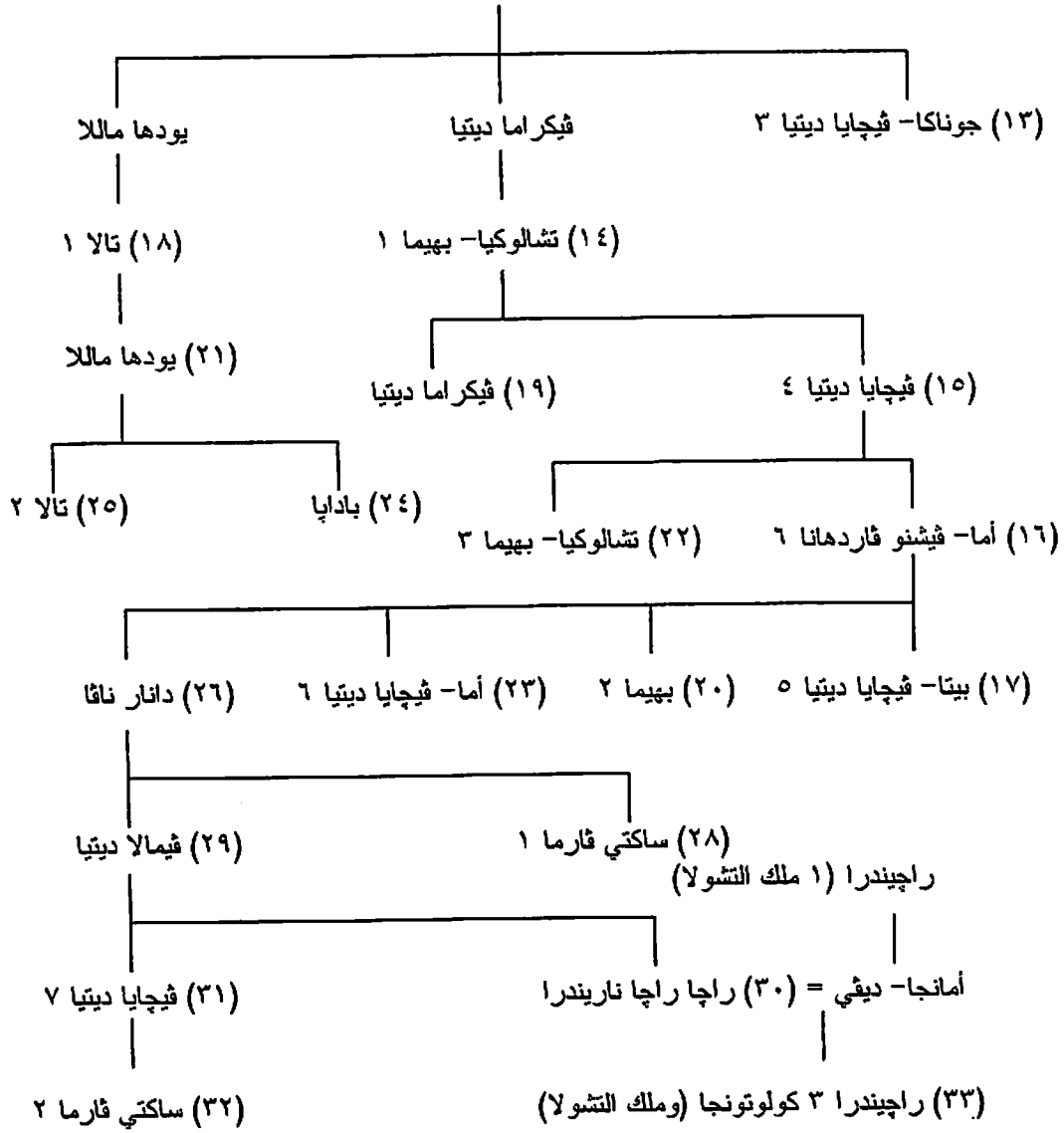

١: أرقام ملوك تشالوكيا بادامي (١): أرقام تشالوكيا كاليانا (١): أرقام تشالوكيا فينجي

انظر أيضا شجرة نسب أسرة تشولا فيما يلي.

هـ- أسرة كاكاتيا (Kakatiya Dyn.) في وارانجال (Warangal) (ح ١٠٠٠-١٣٢٦):

١٠٠٠ ح		١- بيتا ١
١٠٣٠	ابن ١	٢- پرولا ١
١٠٧٥	ابن ٢	٣- تريبهو فانا ماللا بيتا ٢
١١١٠	ابن ٣	٤- پرولا ٢
١١٥٨	ابن ٤	٥- پراتايا رودرا ١
١١٩٥	ابن ٤	٦- ماها ديقي
١١٩٩	ابن ٦	٧- جانا پاتي
١٢٦٢	ابن ٧	٨- رودرامبا
١٣٢٦-١٢٦٩	حفيد ٨ من ابنته	٩- پراتايا رودرا ٢

و- أسرة ريدي (Reddi Dyn.) في كوندافيدو (Kondavidu) (١٣٢٥-١٤٢٤):

١٣٢٥		١- پرولايا فيما
١٣٥٣	ابن ١	٢- أنا فوتا
١٣٤٦	ابن ١	٣- أنا فيما
١٣٨٦	ابن ٢	٤- كومارا جيري
١٤٠٢	الحفيد ٢ لأخي ١	٥- بيذا كوماتي فيما
١٤٢٤-١٤٢٠	ابن ٥	٦- راتشا فيما

ز- أسرة قطب شاه (Qutb- Shahi Dyn.) في گلکنده (Golkunda) (٩١٨-١٠٩٨هـ/١٥١٢-١٦٨٧):

١٥١٢	٩١٨ هـ	١- قلى قطب شاه ^(١) (الحفيد ٣ لرقم ٣ في القرا قوينلو)
١٥٤٣	٩٤٠	٢- چمشيد قطب شاه
١٥٥٠	٩٥٧	٣- سبحان قلى قطب شاه
١٥٥٠	٩٥٧	٤- ابراهيم قطب شاه
١٥٨٠	٩٨٩	٥- محمد قلى قطب شاه
١٦١٢	١٠٠١	٦- محمد قطب شاه
١٦٢٦	١٠٣٦	٧- عبد الله قطب شاه
١٦٨٧-١٦٧٢	١٠٩٨-١٠٨٣	٨- أبو الحسن قطب شاه

إسكندر (رقم ٣ في القرا- قوينلو في إيران)

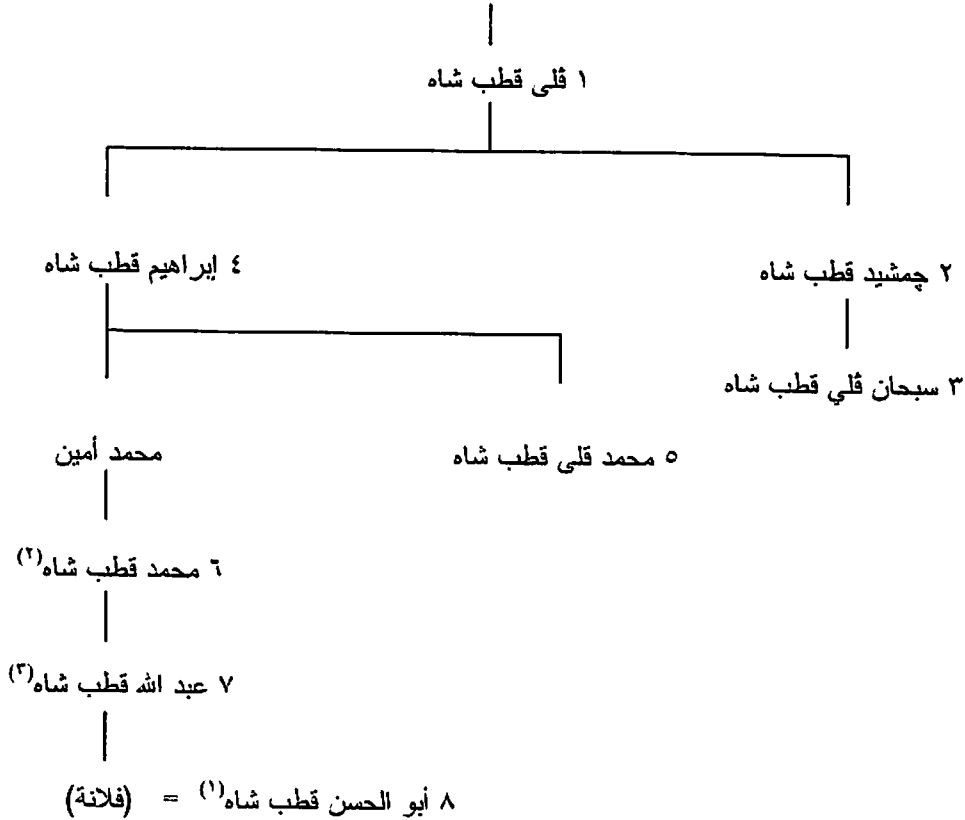

(1) "سلطان قلى قطب الملك" عند كل من زامبور، ص ٤٢٩؛ وأحمد السعيد سليمان، ج ٢، ص ٦٢٨.

(2) هو ابن "ابراهيم" في زامبور، ص ٤٤٠.

(3) هو ابن "محمود بن ابراهيم" في أحمد السعيد سليمان، نفس المكان.

ح- نظامو خیدر آباد (Nizams of Hyderabad) [أسرة أصف جاه] (۱۱۳۷-۱۳۶۷ھ/۱۷۲۴-۱۹۴۸):

۱۷۲۴	۱۱۳۷ هـ	۱- قمر الدین نظام الملک أصف جاه [چین قلچ خان]
۱۷۴۸	۱۱۶۱	۲- محمد ناصر چنگ
۱۷۵۰	۱۱۶۳	۳- مظفر چنگ [محبی الدین هدايت]
۱۷۵۱	۱۱۶۴	۴- أصف الدولة صلابت چنگ
۱۷۶۲	۱۱۷۵	۵- نظام علي
۱۸۰۲	۱۲۱۷	۶- أكبر علي خان سيکندر چاه
۱۸۲۹	۱۲۴۵	۷- ناصر الدولة فرخنده علي
۱۸۵۷	۱۲۷۳	۸- أفضل الدولة [محبوب علي ۱]
۱۸۶۹	۱۲۸۶	۹- محبوب علي خان [۲]
۱۹۴۸-۱۹۱۱	۱۳۶۷-۱۳۲۹	۱۰- عثمان علي خان بهادر چنگ

۱ قمر الدین نظام الملک أصف جاه بن غازي الدین قلچ خان

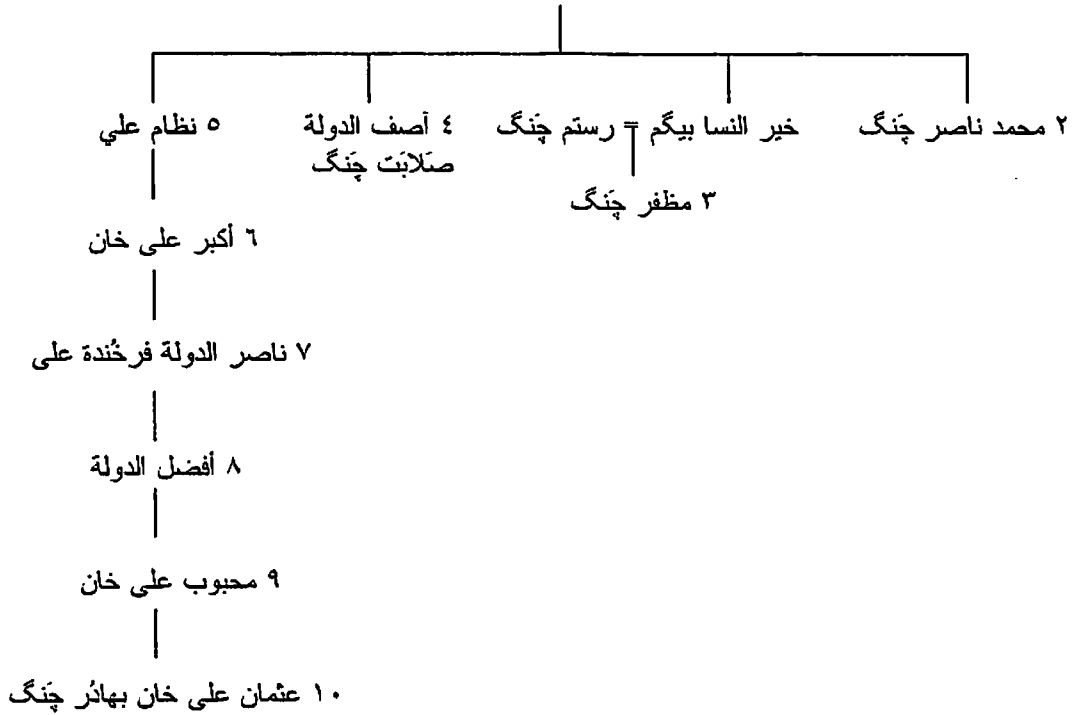

۲۱۹- ميسور (Mysore):

۱- أسرة جانجا الغربية (Western Ganga) (ح ۳۵۰-۱۰۲۴):

۳۵۰ ح	۱- کونجونی فارمان مادهافا ۱
۴۰۰ ح	۲- مادهافا ۲
۴۵۰ ح	۳- هاری فارما
	۴- فيشنوجويا
۴۶۰ ح	۵- مادهافا ۳
۵۰۰ ح	۶- أئينيتا
۵۴۰ ح	۷- دور فينيتا

(1) هو ابن "عبد الله" عند كل من زامبور، ص ۴۴۰-۴۴۱؛ وأحمد السعيد سليمان، نفس المكان.

	۸- موشکارا
	۹- سزى ئىكراما
	۱۰- بېھو ئىكراما
۶۷۰ ح	۱۱- سىڧا مارا
	۱۲- (غېر معروف)
۷۲۵	۱۳- سزى پوروشا
۷۸۸	۱۴- سىڧا مارا ۲
۸۱۷	۱۵- راجا ماللا ۱
۸۵۳	۱۶- نىئىمارجا ۱
۸۷۰	۱۷- راجا ماللا ۲
۹۰۷	۱۸- نىئىمارجا ۲
۹۳۵	۱۹- نارا سىمھا
۹۳۶	۲۰- راجا ماللا ۳
۹۳۷	۲۱- بوتوجا
۹۶۰	۲۲- مارولا دىڧ
۹۶۰	۲۳- مارا سىمھا
۹۷۴	۲۴- راجا ماللا ۴
۱۰۲۴-۹۸۵	۲۵- راکاسا جانجا

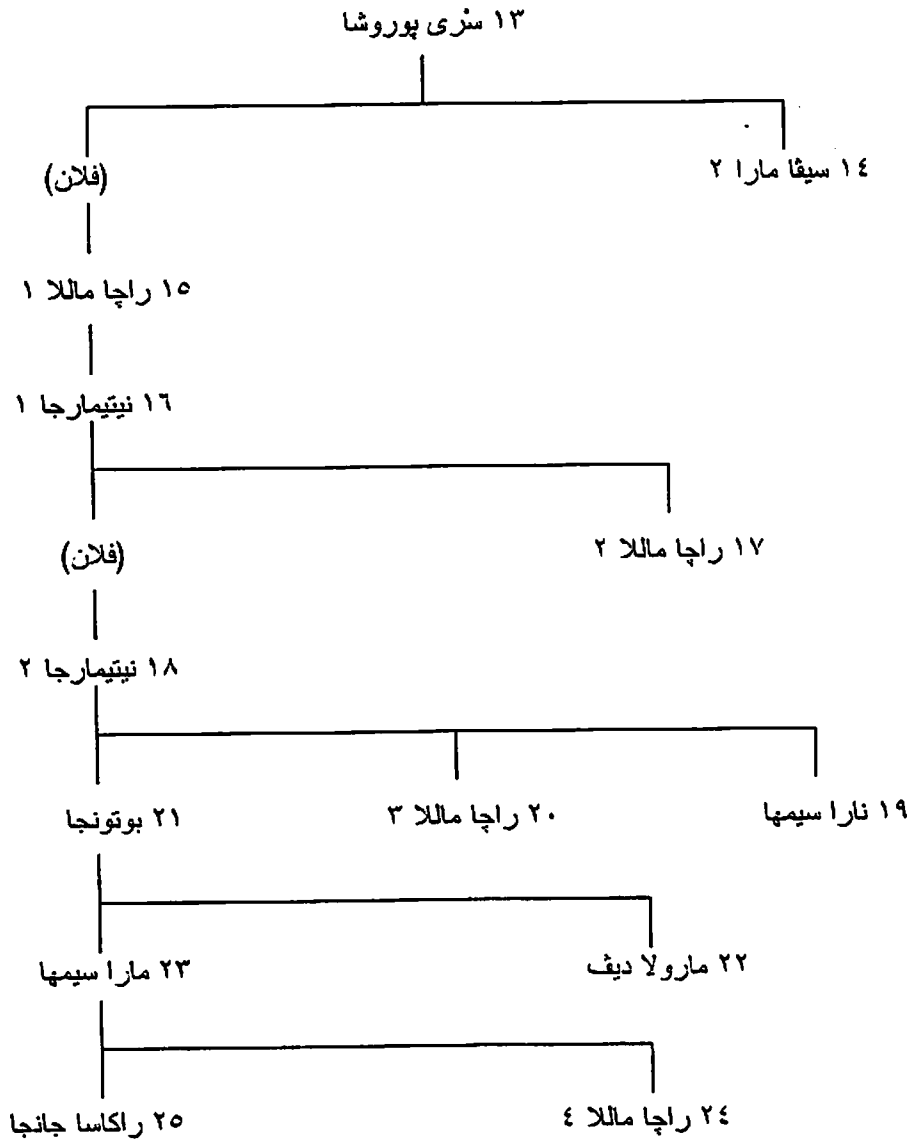

ب- أسرة هویسالا (Hoysala Dyn.) (۱۰۲۲-۱۳۴۶):

۱۰۲۲		۱- نری پاکاما
۱۰۹۸-۱۰۴۷	ابن ۱	۲- قینایا دیتیا
۱۱۰۰-۱۰۶۳	ابن ۲	۳- ایری یانجا
۱۱۰۰	ابن ۳	۴- بالالا ۱
۱۱۱۰	ابن ۳	۵- قیشنو قاردهانا
۱۱۵۲	ابن ۵	۶- ناراسیمها ۱
۱۱۷۳	ابن ۶	۷- بالالا ۲
۱۲۳۸-۱۲۲۰	ابن ۷	۸- ناراسیمها ۲
۱۲۶۷-۱۲۳۳	ابن ۸	۹- سومیسفارا
۱۲۹۲-۱۲۵۴	ابن ۹	۱۰- ناراسیمها ۳
۱۳۴۲-۱۲۹۱	ابن ۱۰	۱۱- بالالا ۳
۱۳۴۶-۱۳۴۲	ابن ۱۱	۱۲- فیرو پاکشا بالالا ۴

ج- مہاراجوات أسرة وادیار فی میسور (Wadiyar Maharajas of Mysore) (۱۳۹۹-۱۹۴۹):

۱۳۹۹		۱- یادو رایا
۱۴۲۳	ابن ۱	۲- ہیریا بیتادا تشاما راجا ۱
۱۴۵۹	ابن ۲	۳- تیما راجا ۱
۱۴۷۸	ابن ۳	۴- ہیریا تشاما راجا ۲
۱۵۱۳	ابن ۴	۵- ہیریا بیتادا تشاما راجا ۳
۱۵۵۳		۶- تیما راجا ۲
۱۵۷۲		۷- بولا تشاما راجا ۴
۱۵۷۶		۸- بیتادا دیفا راجا
۱۵۷۸		۹- راجا وادیار
۱۶۱۷		۱۰- تشاما راجا ۵
۱۶۳۷		۱۱- ایمادی راجا
۱۶۳۸		۱۲- کانتھیرافا نارا سا راجا ۱
۱۶۵۹		۱۳- کیمپا دیفا راجا
۱۶۷۳		۱۴- تشیکا دیفا راجا
۱۷۰۴		۱۵- کانتھیرافا نارا سا راجا ۲
۱۷۱۴		۱۶- کریشنا راجا ۱
۱۷۳۲		۱۷- تشاما راجا ۶
۱۷۳۴		۱۸- کریشنا راجا ۲
۱۷۶۶		۱۹- نانچا راجا
۱۷۷۰		۲۰- بیتادا تشاما راجا ۷
۱۷۷۶-۱۷۹۶		۲۱- کھاسا تشاما راجا ۸
۱۷۹۹-۱۸۳۱		۲۲- کریشنا راجا ۳
۱۸۸۱		۲۳- تشاما راجا ۹
۱۸۹۴		۲۴- کریشنا راجا ۴
۱۹۴۰-۱۹۴۹		۲۵- چایا تشاما راجیندرا بہائر

٥ هيريا بيتادا تشاما راجا ٣

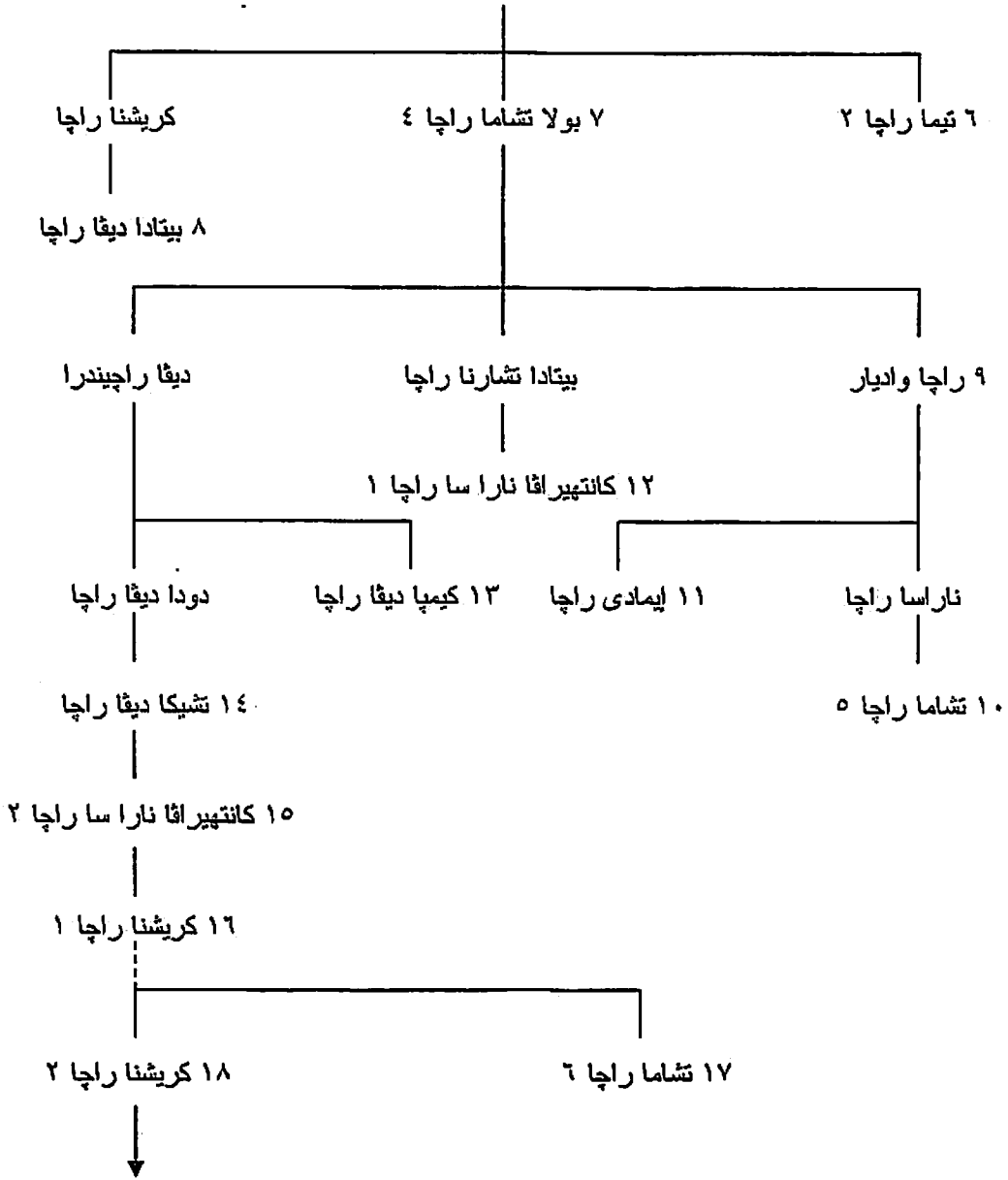

(البقية في الصفحة التالية)

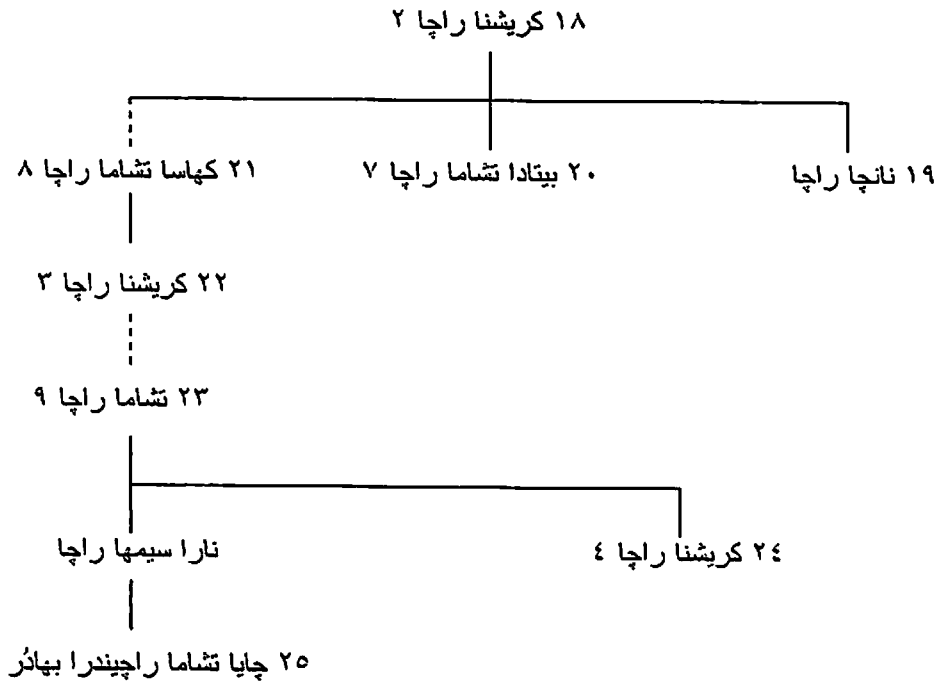

د- أسرة خیدر علی (ح ۱۱۶۹-۱۲۱۴ھ/ح ۱۷۵۵-۱۷۹۹):

ح ۱۷۵۵	ح ۱۱۶۹ھ	۱- خیدر علی خان
۱۷۹۹-۱۷۸۲	۱۲۱۴-۱۱۹۶	۲- تیپو سلطان (ابن ۱)

ه- أسرة کادامبا (Kadamba Dyn.) فی فانافاسی (Vanavasi) (ح ۳۴۰-۶۱۰):

ح ۳۴۰	۱- مایورا سارمان
ح ۳۷۰	۲- کانجا فارما
ح ۳۹۵	۳- بہا جیراتھا
ح ۴۲۰	۴- راجھو
ح ۴۳۰	۵- کاکوتستھا فارما
ح ۴۵۰	۶- سانتی فارما
ح ۴۸۵-۴۷۵	۷- کریشنا فارما ۱ (فی الجنوب)
ح ۴۹۰-۴۷۵	۸- مریجیسا فارما (فی الشمال)
ح ۴۹۷-۴۸۵	۹- فیشنو فارما (فی الجنوب)
ح ۴۹۷-۴۹۰	۱۰- ماندھاتری فارما (فی الشمال)
ح ۵۴۰-۴۹۷	۱۱- سیمھا فارما (فی الجنوب)
ح ۵۳۷-۴۹۷	۱۲- رائی فارما (فی الشمال)
ح ۵۴۷-۵۳۷	۱۳- ہاری فارما (فی الشمال)
ح ۵۶۵-۵۴۰	۱۴- کریشنا فارما ۲ (فی الجنوب، ملک وحید فی ۵۴۷)
ح ۵۶۵	۱۵- اچا فارما
ح ۶۱۰-۶۰۶	۱۶- بہوچی فارما

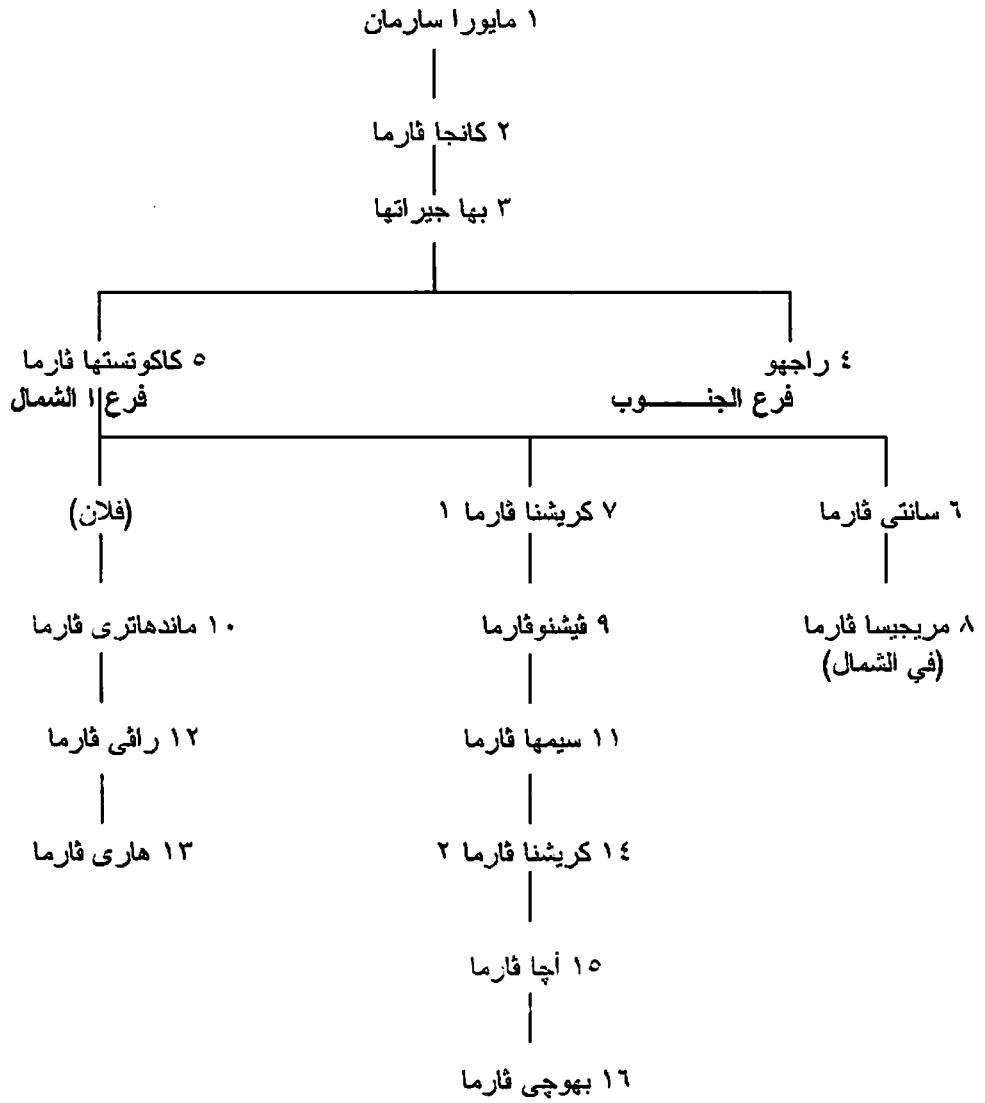

و- أسرة ناي ياك (Nayyak Dyn.) في إيكيري (Ikkeri) (ح ١٤٩٩-١٧٦٣):

١٤٩٩ ح	١- تشاودايا
١٥١٣	٢- سادا سيفا
١٥٣٦	٣- دودا - ساكانا
١٥٨٠-١٥٧٠	٤- تشيكا - ساكانا
١٥٩٢-١٥٧٠	٥- راما راجا
١٥٩٢	٦- فينكا تاپا ١
١٦٢٩	٧- فيرا بهادرا
١٦٤٥	٨- سيفاتا
١٦٦٠	٩- فينكاتاپا ٢
١٦٦١	١٠- بهادرايا
١٦٦٤	١١- سوماشيكارا ١
١٦٧١	١٢- تشيناما (ملكة)
١٦٩٦	١٣- باسا فاتا ١
١٧١٤	١٤- سوما شيكارا ١
١٧٣٩	١٥- باسا فاتا ٢
١٧٥٤	١٦- تشينا - باسا فاتا

۱۷۶۳-۱۷۵۷	۱۷- فیراماچی (ملکہ)
۱۷۶۳-۱۷۵۷	۱۸- سوما شیکارا ۳

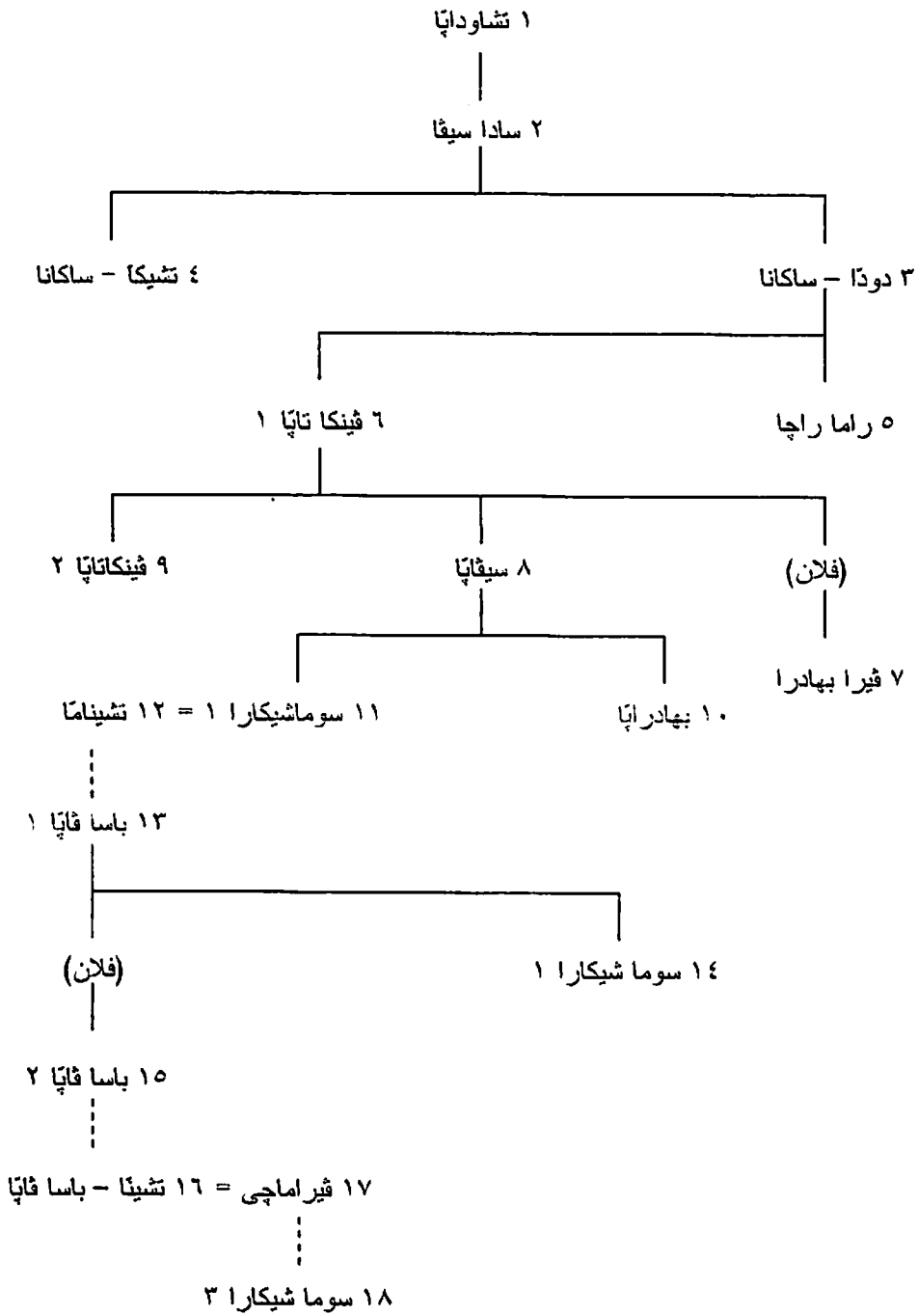

ز- أسرة ہالیری، راجوات کورج (Haleri Rajas of Coorg) (ح ۱۶۳۳-۱۸۳۴):

۱۶۳۳ ح		۱- مودو راجا ۱
۱۶۸۷	ابن ۱	۲- دودا فیراپا
۱۷۳۶	حفید ۲	۳- تشیکا فیراپا
۱۷۷۰-۱۷۶۶	من سلالة ۱	۴- مودو راجا ۲
۱۷۷۰-۱۷۶۶	من سلالة ۱	۵- مودایا راجا
۱۷۷۰	حفید ۵	۶- دیفاپا راجا
۱۷۸۰-۱۷۷۳	آخو ۴	۷- لینجا راجا

١٧٨٩	٧	٨- فيرا راجيندرا
١٨٠٩	٨	٩- ديڤا ماجي (ملكة)
١٨١١	٨	١٠- لينجا راجيندرا
١٨٣٤-١٨٢٠	١٠	١١- تشيكا فيرا راجيندرا

٢٢٠- كيرالا (Kerala):

١- أسرة كولاسيكلهرا (Kulasekhara Dyn.) (من شعب التشيرا Chera) (ح ٨٠٠-١١٠٢):

٨٠٠ ح	١- كولاسيكلهرا الوار
٨٢٠ ح	٢- راجا سيكلهرا فارما
٨٤٤	٣- ستهانو رافي فارما
٨٨٥	٤- راما فارما
٩١٧	٥- جودا رافي فارما
٩٤٤	٦- ايندو كوتها فارما
١٠١٩-٩٦٢	٧- بهاسكارا رافي فارما ١
١٠٢١-٩٧٩	٨- بهاسكارا رافي فارما ٢
١٠٢١	٩- فيرا كيرالا
١٠٢٨	١٠- راجا سيمها
١٠٤٣	١١- بهاسكارا رافي فارما ٣
١٠٨٢	١٢- رافي راما فارما
١١٠٢-١٠٩٠	١٣- راما فارما كولاسيكلهرا

ب- راجوات فيناد (Rajas of Venad) (١١٠٢-١٧٢٩):

١١٠٢	١- كوتها فارما
١١٢٥	٢- كوتها كيرالا فارما
١١٥٥	٣- فيرا رافي فارما
١١٦٥	٤- اديتيا فارما ١
١١٧٥	٥- اودايا مارتھاندا فارما
١١٩٥	٦- فيرا راما فارما
١٢٠٥	٧- فيرا راما كيرالا فارما
١٢١٥	٨- رافي كيرالا فارما ١
١٢٥٣-١٢٤٠	٩- پادمانابها مارتھاندا فارما
١٢٩٩	١٠- رافي فارما كولاسيكلهرا
١٣١٤	١١- فيرا اودايا مارتھاندا فارما
١٣٤٤	١٢- كونوميل فيرا كيرالا فارما تيروفاتي
١٣٥٠	١٣- ايرافي ايرافي فارما
١٣٧٦	١٤- اديتيا فارما سار فانيا ناتھا
١٣٨٣	١٥- تشيرا اودايا فارما
١٤٤٤	١٦- رافي فارما ١
١٤٥٨	١٧- سري فيرا راما مارتھاندا فارما كولاسيكلهرا
١٤٦٩	١٨- كوتها اديتيا فارما
١٤٨٤	١٩- رافي رافي فارما
١٥١٢	٢٠- رافي كيرالا فارما ٢

۱۵۱۴	۲۱- چایا سیمپا کیرالا فارما
۱۵۱۶	۲۲- بھوتا لافیرا سزری فیرا اودایا مارتھاندا فارما
۱۵۳۵	۲۳- بھوتا لافیرا رافی فارما
؟	۲۴- راما کیرالا فارما
؟	۲۵- ادینیا فارما ۲
۱۵۴۴	۲۶- سزری فیرا کیرالا فارما
۱۵۴۵	۲۷- راما فارما ۱
۱۵۵۶	۲۸- اونی کیرالا فارما
؟	۲۹- سزری فیرا اودایا فارما
۱۵۹۵	۳۰- سزری فیرا رافی فارما
۱۶۰۹	۳۱- ادینیا فارما ۳
۱۶۱۰	۳۲- راما فارما ۲
۱۶۱۰	۳۳- راما فارما ۳
۱۶۱۱	۳۴- رافی فارما ۲
۱۶۶۳	۳۵- رافی فارما ۳
۱۶۷۲	۳۶- ادینیا فارما ۴
۱۶۷۷	۳۷- اوماپاما رانی (ملکة)
۱۶۸۴	۳۸- رافی فارما ۴
۱۷۱۴	۳۹- ادینیا فارما ۵
۱۷۲۱	۴۰- راما فارما ۴
(۱۷۵۸)-۱۷۲۹	۴۱- مارتھاندا فارما (راچا ترائانکور)

ج- راجوات کوشین (Cochin) (ح ۱۵۰۰-۱۹۴۹):

ح ۱۵۰۰	۱- اونی راما کوئیل ۱
۱۵۰۳	۲- اونی راما کوئیل ۲
۱۵۳۷	۳- فیرا کیرالا فارما ۱
۱۵۶۵	۴- کیسارا راما فارما
۱۶۰۱	۵- فیرا کیرالا فارما ۲
۱۶۱۵	۶- رافی فارما ۱
۱۶۲۴	۷- فیرا کیرالا فارما ۳
۱۶۳۷	۸- جودا فارما ۱
۱۶۴۵	۹- فیرا راپرا فارما
۱۶۴۶	۱۰- فیرا کیرالا فارما ۴
۱۶۵۰	۱۱- راما فارما ۱
۱۶۵۶	۱۲- جانجا دھارا لاکشمی
۱۶۵۸	۱۳- راما فارما ۲
۱۶۶۲	۱۴- جودا فارما ۲
۱۶۶۳	۱۵- فیرا کیرالا فارما ۵
۱۶۶۷	۱۶- راما فارما ۳
۱۶۹۳	۱۷- رافی فارما ۲
۱۶۹۷	۱۸- راما فارما ۴
۱۷۰۱	۱۹- راما فارما ۵
۱۷۲۱	۲۰- رافی فارما ۳
۱۷۳۱	۲۱- راما فارما ۶
۱۷۴۶	۲۲- کیرالا فارما ۱
۱۷۴۹	۲۳- راما فارما ۷

١٧٦٠	٢٤- كيرالا فارما ٢
١٧٧٥	٢٥- راما فارما ٨
١٧٩٠	٢٦- راما فارما ساكتان تامپوران
١٨٠٥	٢٧- راما فارما ٩
١٨٠٩	٢٨- كيرالا فارما ٣
١٨٢٨	٢٩- راما فارما ١٠
١٨٣٧	٣٠- راما فارما ١١
١٨٤٤	٣١- راما فارما ١٢
١٨٥١	٣٢- كيرالا فارما ٤
١٨٥٣	٣٣- رافي فارما ٤
١٨٦٤	٣٤- راما فارما ١٣
١٨٨٨	٣٥- كيرالا فارما ٥
١٨٩٥	٣٦- راما فارما ١٤
١٩١٤	٣٧- راما فارما ١٥
١٩٣٢	٣٨- راما فارما ١٦
١٩٤١	٣٩- كيرالا فارما ٦
١٩٤٣	٤٠- رافي فارما ٥
١٩٤٦	٤١- كيرالا فارما ٧
١٩٤٩-١٩٤٨	٤٢- راما فارما ١٧

د- مهاراجوات ترافانكور (Travancore) [أسرة كولاسيكهارا] (١٧٢٩-١٩٤٩):

١٧٢٩	١- مارتھاندا فارما (راجا فيناد)
١٧٥٨	٢- كارتیکا تيرونال راما فارما
١٧٩٨	٣- بالا راما فارما
١٨١٠	٤- جوري لاکشمي باي (ملکة)
١٨١٥	٥- جوري پارفاتي باي (ملکة)
١٨٢٩	٦- سواتي تيرونال
١٨٤٧	٧- أوترام تيرونال مارتھاندا فارما
١٨٦٠	٨- انيليام تيرونال
١٨٨٠	٩- راما فارما فيساكهان تيرونال
١٨٨٥	١٠- سري مولام تيرونال راما فارما
١٩٢٤	١١- سيتو لاکشمي باي (ملکة)
١٩٤٩-١٩٣١	١٢- سري تشينترا تيرونال بالاراما فارما

هـ- أسرة علي راجا في كاننور (Cannanore) (٩٥٢-١٣٦٩هـ/١٥٤٥-١٩٤٩):

١٥٤٥	٩٥٢ هـ	١- علي أدی - راجا ١
١٥٩١	٩٩٩	٢- أبو بكر أدی - راجا ١
١٦٠٧	١٠١٦	٣- أبو بكر أدی - راجا ٢
١٦١٠	١٠١٩	٤- محمد علي أدی - راجا ١
١٦٤٧	١٠٥٧	٥- محمد علي أدی - راجا ٢
١٦٥٥	١٠٦٦	٦- کمال أدی - راجا
١٦٥٦	١٠٦٧	٧- محمد علي أدی - راجا ٣
١٦٩١	١١٠٣	٨- علي أدی - راجا ٢
١٧٠٤	١١١٦	٩- کونهي أمسا أدی - راجا ١
١٧٢٠	١١٣٢	١٠- محمد علي أدی - راجا ٤

١٧٢٨	١١٤١	١١- هارابيتشي كاداثوبي ادى - راجا بيبي (ملكة)
١٧٣٢	١١٤٥	١٢- چونامابي ادى - راجا بيبي ١ (ملكة)
١٧٤٥	١١٥٨	١٣- كونهي آسا ادى - راجا ٢
١٧٧٧	١١٩١	١٤- چونومابي ادى - راجا بيبي ٢ (ملكة)
١٨١٩	١٢٣٤	١٥- ماريامبي ادى - راجا بيبي (ملكة)
١٨٣٨	١٢٥٤	١٦- هاياشابي ادى - راجا بيبي (ملكة)
١٨٥٢	١٢٦٨	١٧- عبد الرحمن على ادى - راجا ١
١٨٧٠	١٢٨٧	١٨- موسى على ادى - راجا
١٨٩٩	١٣١٧	١٩- محمد على ادى - راجا ٥
١٩٠٧	١٣٢٥	٢٠- ايمبيشي ادى - راجا بيبي (ملكة)
١٩١١	١٣٢٩	٢١- أحمد على ادى - راجا
١٩٢١	١٣٣٩	٢٢- عيشة ادى - راجا بيبي (ملكة)
١٩٣١	١٣٥٠	٢٣- عبد الرحمن على ادى - راجا ٢
١٩٤٩-١٩٤٦	١٣٦٩-١٣٦٥	٢٤- مارييوما ادى - راجا بيبي (ملكة)

٢٢١- إمبراطوريات الپاللافا والتشولا (Pallava & Chola Empires):

١- أسرة پاللافا (Pallava Dyn.) في كاتنشي (Kanchi) (ح ٣١٥-٨٩٧):

ح ٣١٥		١- سيمها فارما ١
ح ٣٥٥-٣٤٥	ابن ١	٢- سكاندا فارما ١
ح ٣٥٥-٣٥٠		٣- فيشنو جوبا
ح ٣٥٥	ابن ٢	٤- كومارا فيشنو ١
ح ٣٧٠	ابن ٤	٥- سكاندا فارما ٢
ح ٣٨٥	ابن ٥	٦- فيرا فارما
ح ٤٠٠	ابن ٦	٧- سكاندا فارما ٣
ح ٤٣٨		٨- سيمها فارما ٢
ح ٤٦٠		٩- سكاندا فارما ٤
ح ٤٨٠		١٠- ناندي فارما ١
ح ٥٠٠		١١- كومارا فيشنو ٢
ح ٥٢٠		١٢- بودها فارما
ح ٥٤٠		١٣- كومارا فيشنو ٣
ح ٥٥٠		١٤- سيمها فارما ٣
ح ٥٧٤		١٥- سيمها فيشنو
ح ٦٠٠		١٦- ماهيندرا فارما ١
ح ٦٣٠		١٧- نارا سيمها فارما ١
ح ٦٦٨		١٨- ماهيندرا فارما ٢
ح ٦٧٠		١٩- پاراميسفارا فارما ١
ح ٦٨٠		٢٠- نارا سيمها فارما ٢
ح ٧٢٠		٢١- پاراميسفارا فارما ٢
ح ٧٣١		٢٢- ناندي فارما ٢
ح ٨٤٥-٧٩٥		٢٣- دانتي فارما
ح ٨٦٦-٨٤٤		٢٤- ناندي فارما ٣
ح ٨٩٦-٨٥٥		٢٥- نري پاتونجا فارما
ح ٨٩٧-٨٧٩		٢٦- اباراجيتا

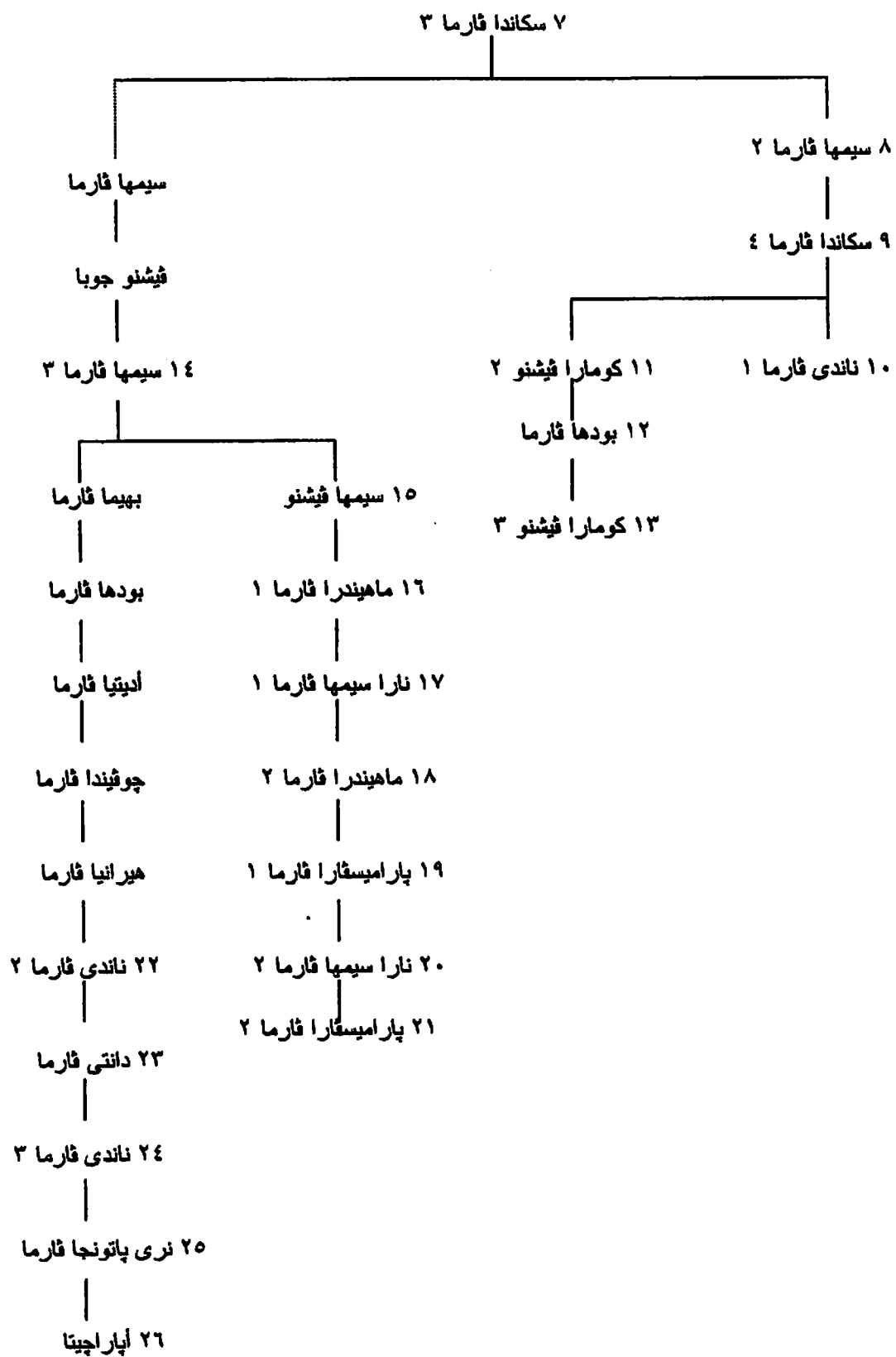

ب- أسرة تشولا (Chola Dyn.) (ح ۸۴۶-۱۲۷۹):

۸۴۶ ح	۱- فیایا لایا
۸۷۱ ح	۲- ادیتیا ۱
۹۰۳-۹۰۷	۳- پارانتاکا ۱
۹۴۹-۹۴۷	۴- راجا دیتیا ۱
۹۵۷-۹۴۹	۵- جاندارا دیتیا
۹۵۷-۹۵۶	۶- ارینچایا
۹۷۳-۹۵۶	۷- پارانتاکا ۲
۹۶۹-۹۵۶	۸- ادیتیا ۲
۹۸۵-۹۶۹	۹- مادورا نتاکا اوٹاما
۱۰۱۶-۹۸۵	۱۰- راجا راجا ۱
۱۰۴۴-۱۰۱۲	۱۱- راجیندرا ۱
۱۰۵۴-۱۰۴۴	۱۲- راجا دھی راجا ۱
۱۰۶۴-۱۰۵۲	۱۳- راجیندرا دیف ۲
۱۰۶۳-۱۰۶۰	۱۴- راجا ماہیندرا
۱۰۶۹-۱۰۶۳	۱۵- فیرا راجیندرا
۱۰۷۰-۱۰۶۷	۱۶- ادھی راجیندرا
۱۱۲۲-۱۰۷۰	۱۷- راجیندرا ۳ کولوتونجا تشولا (ملک ٹینچی)
۱۱۳۵-۱۱۱۸	۱۸- ٹیکراما تشولا
۱۱۵۰-۱۱۳۳	۱۹- کولوتونجا تشولا ۲
۱۱۷۳-۱۱۴۶	۲۰- راجا راجا ۲
۱۱۷۹-۱۱۶۳	۲۱- راجا دھی راجا ۲
۱۲۱۸-۱۱۷۸	۲۲- کولوتونجا ۳
۱۲۴۶-۱۲۱۶	۲۳- راجا راجا ۳
۱۲۷۹-۱۲۴۶	۲۴- راجیندرا ۴

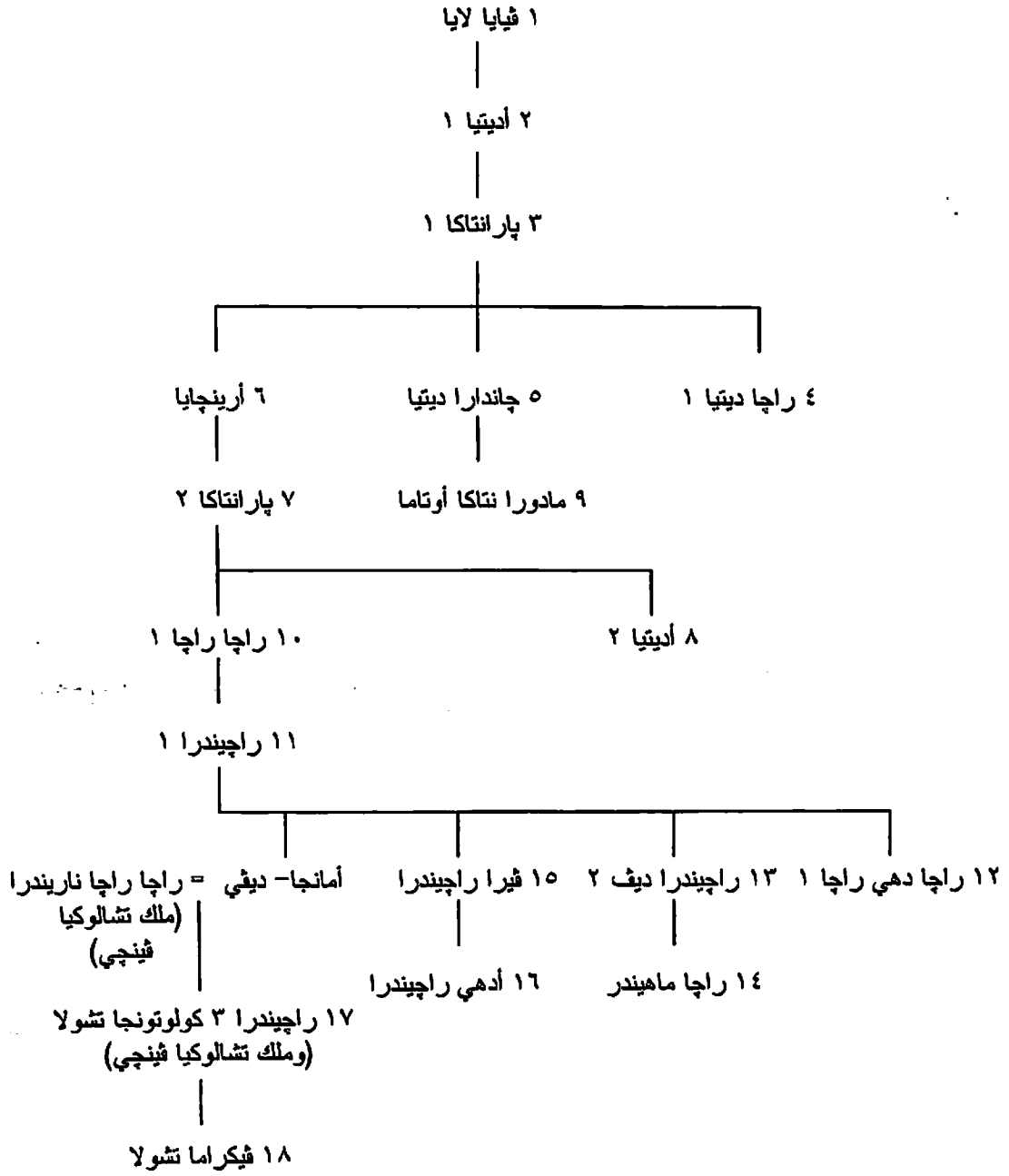

انظر أيضا شجرة نسب أسرة تشالوكيا، فيما سبق.

۲۲۲- إمبراطورية فيجياتنجر (Vijayanagar Empire) [فيياتنجر]:

۱- أسرة ياداڤا (Yadava Dyn.) (۱۳۳۶-۱۴۸۶):

۱۳۳۶	۱- هاريهارا ۱
۱۳۵۴	۲- بوگا ۱
۱۳۷۹	۳- هاريهارا ۲
۱۴۰۶	۴- بوگا ۲
۱۴۰۶	۵- ديڤا راي ۱
۱۴۲۲	۶- فيچايا بوگا
۱۴۲۲	۷- ديڤا راي ۲

۱۴۴۶	۸- ماللیکار چونا
۱۴۶۵	۹- فیرو پاکشا
۱۴۸۶-۱۴۸۵	۱۰- پرودھا دیقا رایا

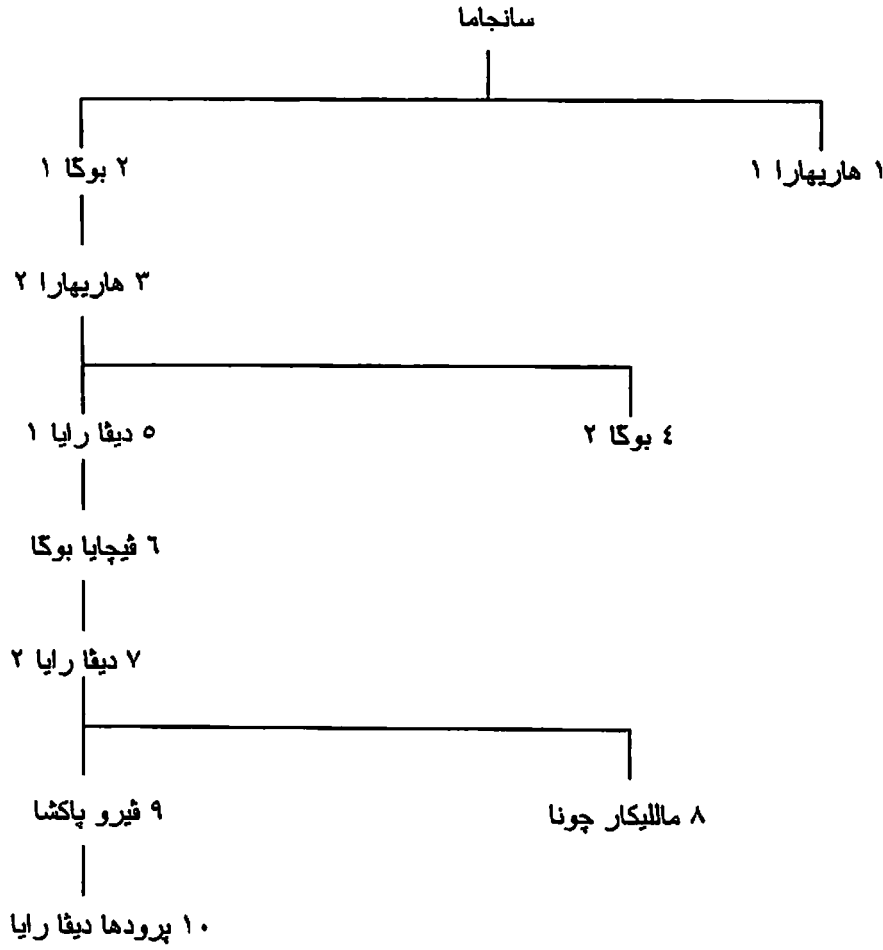

ب- أسرة سالوفا (Saluva Dyn.) (۱۴۸۶-۱۵۰۵):

۱۴۸۶	۱- سالوفا نارا سیمھا
۱۵۰۵-۱۴۹۱	۲- ایمادی نارا سیمھا (ابن ۱)

ج- أسرة تولوفا (Tuluva Dyn.) (۱۴۹۱- ح ۱۵۷۰):

۱۴۹۱		۱- نارا سانای یاکا بن ایسقارا بن تیما
۱۵۰۳	ابن ۱	۲- فیرو نارا سیمھا
۱۵۰۹	ابن ۱	۳- کریشنا دیقا رایا
۱۵۲۹	ابن ۱	۴- اتشیو تا رایا
۱۵۴۲	ابن ۴	۵- شینکاتا ۱
۱۵۴۲- ح ۱۵۷۰	حفید ۱	۶- سادا سیقا بن رانجا

د- أسرة آرافیدو (Aravidu Dyn.) (۱۵۴۲- ح ۱۶۷۰):

۱۵۴۲	۱- راماراچا
۱۵۷۰	۲- تیرومالا

١٥٧٢	٣- رانجا ١
١٥٨٤	٤- فينكاتا ٢
١٦١٤	٥- رانجا ٢
١٦١٤	٦- راما ديغا رايا
١٦٣٠	٧- فينكاتا ٣
١٦٤٢- ح ١٦٧٠	٨- رانجا ٣

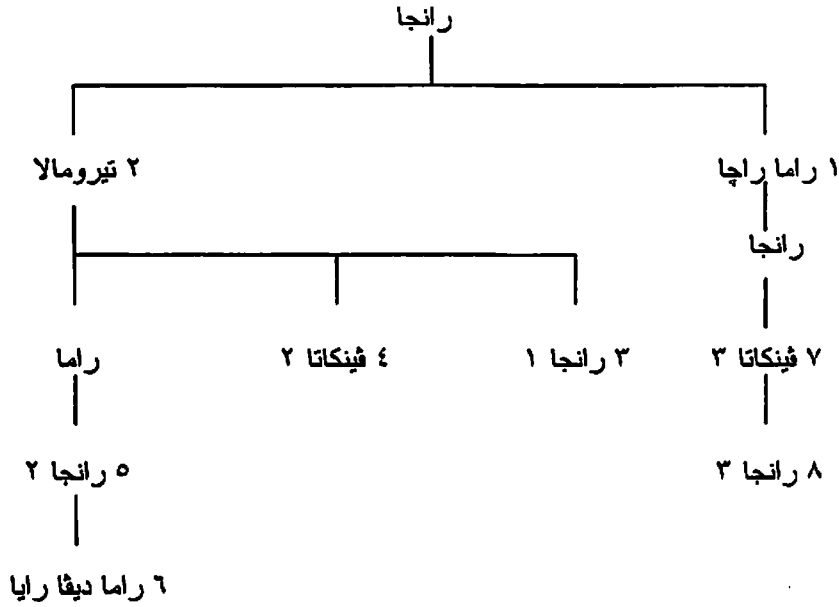

٢٢٣- كارناتيك (Carnatic):

١- أسرة باتنديا المبكرة (Early Pandya Dyn.) (ح ٥٩٠-٩٢٠):

٥٩٠ ح		١- كادونجون
٦٢٠ ح	ابن ١	٢- مارا فارمان أفاني سولاماني
٦٤٥ ح	ابن ٢	٣- سيندان
٦٧٠ ح	ابن ٣	٤- أريكيساري مارا فارما
٧٠٠ ح	ابن ٤	٥- كوتششادايان رانا دهيرا
٧٦٥-٧٣٠ ح	ابن ٥	٦- مارا فارمان راجا سيمها ١
٨١٥-٧٥٦ ح	ابن ٦	٧- چاتيللا پارانتاكا نيدون چاداي يان
٨١٥ ح	ابن ٧	٨- سريمارا سريقالابها
٨٦٢ ح	ابن ٨	٩- قارا جونا فارما
٨٨٠ ح	ابن ٨	١٠- پارانتاكا فيرا نارا يانا
٩٢٠-٩٠٠ ح	ابن ١٠	١١- مارا فارمان راجا سيمها ٢

ب- أسرة باتنديا المتأخرة (Later Pandya Dyn.) (١١٩٠-١٣١٠):

١١٩٠	١- چاتا فارمان كولاسيكهارا باتنديا
١٢١٦	٢- مارا فارمان سوندارا باتنديا ١
١٢٣٨	٣- مارا فارمان سوندارا باتنديا ٢
١٢٥١	٤- چاتا فارمان سوندارا باتنديا
١٣١٠-١٢٦٨	٥- مارا فارمان كولاسيكهارا باتنديا

ج- سلاطين مادوراي (Madurai) (٧٣٤-٧٨٠هـ/١٣٣٤-١٣٧٨):

١٣٣٤	٧٣٤ هـ	١- جلال الدين أحسن شاه
١٣٣٩	٧٤٠	٢- علاء الدين أودوچی شاه
١٣٤١	٧٤٢	٣- قطب الدين فيروز شاه
١٣٤١	٧٤٢	٤- غياث الدين محمد شاه
١٣٤٥	٧٤٦	٥- ناصر الدين محمود غازي شاه
١٣٥٦	٧٥٧	٦- عادل شاه
١٣٦٠	٧٦٢	٧- فخر الدين مبارك شاه
١٣٧٨-١٣٧٢	٧٨٠-٧٧٤	٨- علاء الدين سبکندر شاه

د- أسرة ناي ياك (Nayyak Dyn.) في مادوراي (١٥٢٩-١٧٣٦):

١٥٢٩		١- فيشفا ناتها
١٥٦٤		٢- كريشناپا ١
١٥٧٢		٣- فيراپا
١٥٩٥		٤- كريشناپا ٢
١٦٠١		٥- موتو كريشناپا
١٦٠٩		٦- موتو فيراپا ١
١٦٢٣		٧- تيرومالا
١٦٥٩		٨- موتو فيراپا ٢
١٦٨٢-١٦٥٩		٩- تشوكا ناتها
١٦٧٨		١٠- موتو لينجا
١٦٨٢		١١- موتو فيراپا ٣
١٦٨٩		١٢- مانجامال (ملكة)
١٧٠٦		١٣- فيچايا رانجا تشوكا ناتها
١٧٣٦-١٧٣٢		١٤- ميناكشي (ملكة)

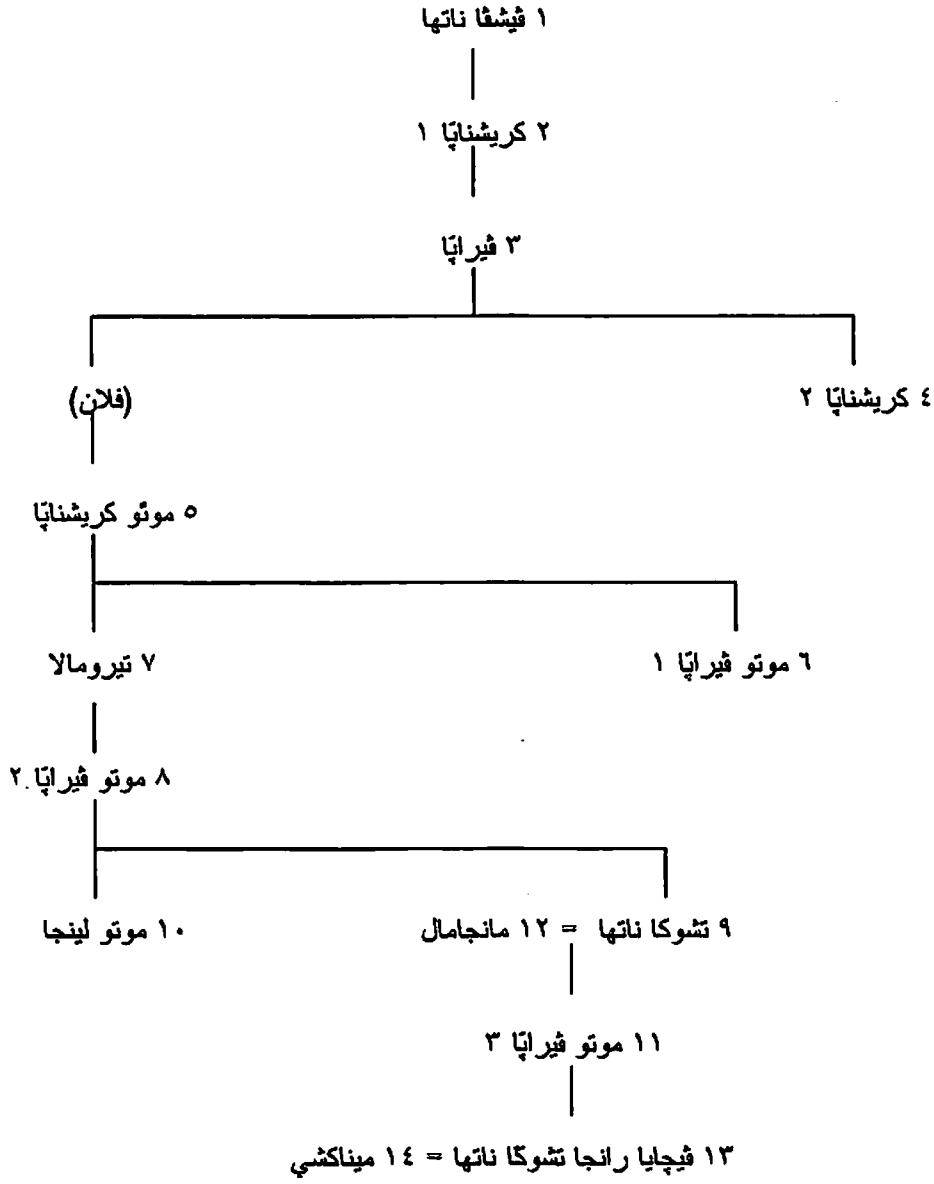

هـ- أسرة نای یاک (Nayyak Dyn.) فی تانچور (Tanjore) (۱۵۴۹-۱۶۷۳):

۱۵۴۹		۱- سیفتا
۱۵۷۲	ابن ۱	۲- اتشیوناپا
۱۶۱۴	ابن ۲	۳- راجھوناتھا
۱۶۷۳- ۴	ابن ۳	۴- شیچایا راجھاٹا

و- أسرة بھونسلا (Bhonsla Dyn.) فی تانچور (۱۶۷۴-۱۸۵۵):

۱۶۷۴		۱- فینکاجی (آخر رقم ۱ فی بھونسلا ساتارا)
۱۶۸۶		۲- شاھچی
۱۷۱۱		۳- سارا بھوچی ۱
۱۷۲۷		۴- توکوچی
۱۷۳۵		۵- بافا صاحب
۱۷۳۶		۶- سوچانا بای (ملکہ)
۱۷۳۸		۷- ساوای شاھچی

۱۷۳۸	۸- ساياچي
۱۷۳۹	۹- پراتاپ سينگه [سينج]
۱۷۶۳	۱۰- توسالچي
۱۷۹۷	۱۱- امار سينگه
۱۷۹۸	۱۲- سارا بهوجي ۲
۱۸۵۵-۱۸۲۴	۱۳- شيفاجي

شجرة نسب أسرة بهونسلا في كل من ساتارا وكولهاپور وتانچور

مالوچي (ادعي الانحدار من البيت الحاكم في ميوار)

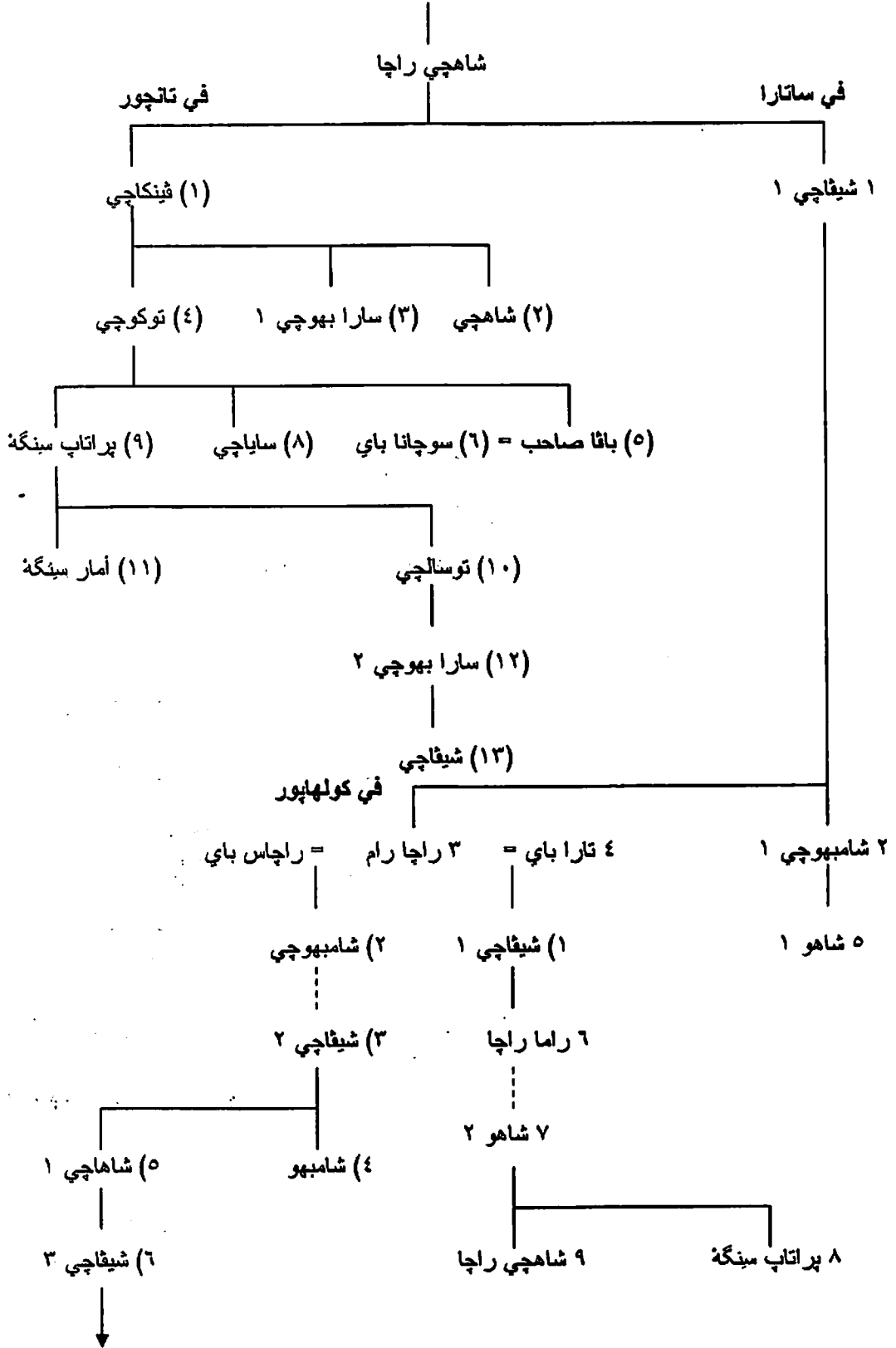

(البقية في الصفحة التالية)

٦) شيفاجي ٣ (انظر الصفحة السابقة)

٧) راجا رام ١

٨) شيفاجي ٤

٩) شاهو

١٠) راجا رام ٢

١٢) شاهاجي ٢

١١) شيفاجي ٥

١: أرقام بهونسلا ساتارا (١): أرقام بهونسلا كولهاپور (١): أرقام بهونسلا تانچور

ز- نوابو أركوت (Nawabs of Arcot) (ح ١١٠٢-١٢٤١هـ/ح ١٦٩٠-١٨٢٥):

١٦٩٠ ح	١١٠٢ ح		١- ذو الفقار علي خان
١٧٠٣	١١١٥		٢- داود خان
١٧١٠	١١٢٢		٣- محمد سعادت الله خان ١
١٧٣٢	١١٤٥	ابن أخي ٣	٤- دوست محمد
١٧٤٠	١١٥٣	ابن ٤	٥- صقتر علي خان
١٧٤٢	١١٥٥	ابن ٥	٦- سعادت الله خان ٢
١٧٤٤	١١٥٧		٧- أنور الدين محمد
١٧٤٩	١١٦٢	ابن ٧	٨- ولاء جاه محمد علي
١٧٩٥	١٢١٠	ابن ٨	٩- عمدة الإمارة
١٨٠١	١٢١٦	ابن أخي ٩	١٠- أعظم الدولة
١٨٢٥-١٨١٩	١٢٤١-١٢٣٥	ابن ١٠	١١- أعظم جاه

٢٢٤- جزيرة سيلان وجزر المالديف (Ceylon & Maldives):

١- ملوك سيلان (ح ٢٥٠ ق.م- ١٥٩٨):

ح ٢٥٠ ق.م			١- ديفا ناميبيا تيسا
			٢- أوتيبيا
			٣- ماها سيفا
			٤- سورا تيسا
			٥- سينا
			٦- جوتاكا
			٧- أسبلا
			٨- إلارا تشولا
١٦١			٩- دوتها جاماني

۱۳۷		۱۰- سادھا تيسا
۱۱۹		۱۱- تھولا تھانا
۱۱۹		۱۲- لانچا تيسا
۱۰۹		۱۳- کھاللاتا ناجا
۱۰۳		۱۴- فاتا جامانی ابھایا (۱)
	}	۱۵- پولا ماتھا
		۱۶- باھييا
۱۰۲		۱۷- پانایا مارا
		۱۸- پيلایا مارا
		۱۹- داتھيکا
۸۹		۲۰- فاتا جامانی ابھایا (۲)
۷۶		۲۱- ماھا تشولی ماھا تيسا
۶۲		۲۲- تشورا ناجا
۵۰		۲۳- تيسا
۴۷		۲۴- آنولا (ملکة)
۴۱		۲۵- کوتاکا نا تيسا
۱۹		۲۶- بھاتيکا ابھایا
۲۹		۲۷- ماھادا تھيکا ماھاناچا
۲۲		۲۸- اماندا جامانی ابھایا
۳۱		۲۹- کانی راجانو تيسا
۳۴		۳۰- تشولا بھایا
۳۵		۳۱- سيڦالی (ملکة)
۳۵		۳۲- ايلاناجا
۴۴		۳۳- تشاندا موکھا سيڦا
۵۲		۳۴- ياسالا لاکا تيسا
۵۹		۳۵- سوپھا راجا
۶۵		۳۶- فاسابھا
۱۰۹		۳۷- فانکانا سيکا تيسا
۱۱۲		۳۸- جاجا باھو ۱ جامانی
۱۳۴		۳۹- ماھاللا ناجا
۱۴۰		۴۰- بھاتيکا تيسا
۱۶۴		۴۱- کانيتھا تيسا
۱۹۲		۴۲- کھوچا ناجا
۱۹۴		۴۳- کورنتشا ناجا
۱۹۵		۴۴- سيری ناجا ۱
۲۱۴		۴۵- فوھاريکا تيسا ۱
۲۳۶		۴۶- ابھایا ناجا
۲۴۴		۴۷- سيری ناجا ۲
۲۴۶		۴۸- فيچاپا کومارا
۲۴۷		۴۹- سامجھا تيسا ۱
۲۵۱		۵۰- سيری سامجھا بودھی
۲۳۶		۵۱- جوتھا بھایا
۲۶۶		۵۲- چيتھا تيسا ۱
۲۷۶		۵۳- ماھا سينا
۳۰۳		۵۴- سيری ميچھا فانا
۳۳۱		۵۵- چيتھا تيسا ۲
۳۴۰		۵۶- بودھا داسا

۳۶۸		۵۶- اویا تیسنا
۴۱۰		۵۷- ماهاناما
۴۳۲		۵۸- تسانا جاهاکا چانتو
۴۳۲		۵۹- مینا سینا
۴۳۳		۶۰- پاندو
۴۳۸		۶۱- پاریندا
۴۴۱		۶۲- کهودا پاریندا
۴۵۶		۶۳- تیرینارا
۴۵۶		۶۴- داتھیا
۴۵۹		۶۵- پیتھیا
۴۵۹		۶۶- دھاتو سینا
۴۷۷		۶۷- کاساپا ۱
۴۹۵		۶۸- موجالانا ۱
۵۱۲		۶۹- کومارا دھاتو سینا
۵۲۰		۷۰- کیتی سینا
۵۲۱		۷۱- سیفا
۵۲۲		۷۲- اویا تیسنا ۲
۵۲۲		۷۳- سیلا کالا
۵۳۵		۷۴- داتھاپا بھوتی
۵۳۵		۷۵- موجالانا ۲
۵۵۵		۷۶- کیتی سیری میجھا
۵۷۳		۷۷- ماہا ناجا
۵۷۵		۷۸- آجا بودھی ۱
۶۰۸		۷۹- آجا بودھی ۲
۶۱۸		۸۰- سامجھا تیسنا ۲
۶۱۸		۸۱- موجالانا ۳
۶۲۳		۸۲- سیلامیجھا فانا
۶۳۲		۸۳- آجا بودھی ۳ (۱)
۶۳۲		۸۴- چیتھا تیسنا ۳
۶۳۳		آجا بودھی ۳ (۲)
۶۴۳		۸۵- داتھو پا تیسنا
۶۵۰		۸۶- کاساپا ۲
۶۵۹		۸۷- داپولا ۱
۶۵۹	ابن اخت ۸۵	۸۸- ہاتھا داتھا ۱
۶۶۷	آخو ۸۸	۸۹- آجا بودھی ۴
۶۸۳		۹۰- داتا
۶۸۴		۹۱- ہاتھا داتھا ۲
۶۸۴		۹۲- مانا فاما
۷۱۸		۹۳- آجا بودھی ۵
۷۲۴		۹۴- کاساپا ۳
۷۳۰		۹۵- ماہیندا ۱
۷۳۳		۹۶- آجا بودھی ۶
۷۷۲		۹۷- آجا بودھی ۶
۷۷۷		۹۸- ماہیندا ۲
۷۹۷		۹۹- اودایا ۱
۸۰۱		۱۰۰- ماہیندا ۳
۸۰۴		۱۰۱- آجا بودھی ۸

۸۱۵		۱۰۲- داڻولا ۲
۸۳۱		۱۰۳- اجا بودهي ۹
۸۳۳		۱۰۴- سينا ۱
۸۵۳		۱۰۵- سينا ۲
۸۸۷		۱۰۶- اودايا ۲
۸۹۸		۱۰۷- کاساپا ۴
۹۱۴		۱۰۸- کاساپا ۵
۹۲۳		۱۰۹- داڻولا ۳
۹۲۴		۱۱۰- داڻولا ۴
۹۳۵		۱۱۱- اودايا ۳
۹۳۸		۱۱۲- سينا ۳
۹۴۶		۱۱۳- اودايا ۴
۹۵۴		۱۱۴- سينا ۴
۹۵۶		۱۱۵- ماهيندا ۴
۹۷۲		۱۱۶- سينا ۵
۹۸۲		۱۱۷- ماهيندا ۵
۱۰۲۹		۱۱۸- کاساپا ۶
۱۰۴۰		۱۱۹- ماها لانا کيتي
۱۰۴۲		۱۲۰- فيکاما پاندو
۱۰۴۳		۱۲۱- چاجاتي پالا
۱۰۴۶		۱۲۲- پراکاما پاندو
۱۰۴۸		۱۲۳- لوکيسارا
۱۰۵۴		۱۲۴- کاساپا ۷
۱۰۵۵		۱۲۵- فيچايا باهو ۱
۱۱۱۰		۱۲۶- چايا باهو ۱
۱۱۱۱		۱۲۷- فيکراما باهو ۱
۱۱۳۲		۱۲۸- جاچا باهو ۲
۱۱۵۳		۱۲۹- پارا کراما باهو ۱
۱۱۸۶		۱۳۰- فيچايا باهو ۲
۱۱۸۷		۱۳۱- نيسام کماللا
۱۱۹۶	اخو ۱۳۱	۱۳۲- فيکراما باهو ۲
۱۱۹۶	ابن اُخت ۱۳۲	۱۳۳- تشودا جانجا
۱۱۹۷		۱۳۴- ليلا فاتي (ملڪه) (۱)
۱۲۰۰	اخو ۱۳۲	۱۳۵- ساها سا ماللا
۱۲۰۲	زوجه ۱۳۱	۱۳۶- کاليا نا فاتي (ملڪه)
۱۲۰۸		۱۳۷- دهارما سوکا
۱۲۰۹	ابو ۱۳۷	۱۳۸- اُني کانجا
۱۲۰۹		ليلا فاتي (ملڪه) (۲)
۱۲۱۰		۱۳۹- لوکيسفارا
۱۲۱۱		ليلا فاتي (ملڪه) (۳)
۱۲۱۲		۱۴۰- پارا کراما پانديا
۱۲۳۶-۱۲۱۵		۱۴۱- کالينجا ماجها
۱۲۳۶-۱۲۳۲		۱۴۲- فيچايا باهو ۳
۱۲۳۶	ابن ۱۴۲	۱۴۳- پارا کراما باهو ۳
۱۲۷۰	ابن ۱۴۳	۱۴۴- فيچايا باهو ۴
۱۲۸۴-۱۲۷۲	ابن ۱۴۳	۱۴۵- بهو فانايڪا باهو ۱

۱۲۸۷	ابن ۱۴۴	۱۴۶- پارا کراما باهو ۳
۱۲۹۳	ابن ۱۴۵	۱۴۷- بهو فانیکا باهو ۲
۱۳۰۲	ابن ۱۴۷	۱۴۸- پارا کراما باهو ۴
۱۳۲۶		۱۴۹- بهو فانیکا باهو ۳
۱۳۳۵		۱۵۰- فیچایا باهو ۵
۱۳۴۱		۱۵۱- بهو فانیکا باهو ۴
۱۳۴۴		۱۵۲- پارا کراما باهو ۵
۱۳۵۷		۱۵۳- فیکراما باهو ۳
۱۳۷۲		۱۵۴- بهو فانیکا باهو ۵
۱۴۱۲		۱۵۵- پارا کراما باهو ۶
۱۴۶۷		۱۵۶- چایا باهو ۲
۱۴۷۰		۱۵۷- بهو فانیکا باهو ۶
۱۴۷۸		۱۵۸- پارا کراما باهو ۷
۱۵۱۸-۱۴۸۴		۱۵۹- پارا کراما باهو ۸
۱۵۲۸-۱۵۰۸		۱۶۰- پارا کراما باهو ۹
۱۵۲۱-۱۵۰۹		۱۶۱- فیچایا باهو ۶
۱۵۵۰-۱۵۲۱		۱۶۲- بهو فانیکا باهو ۷
۱۵۹۸-۱۵۵۱		۱۶۳- دھارما پالا

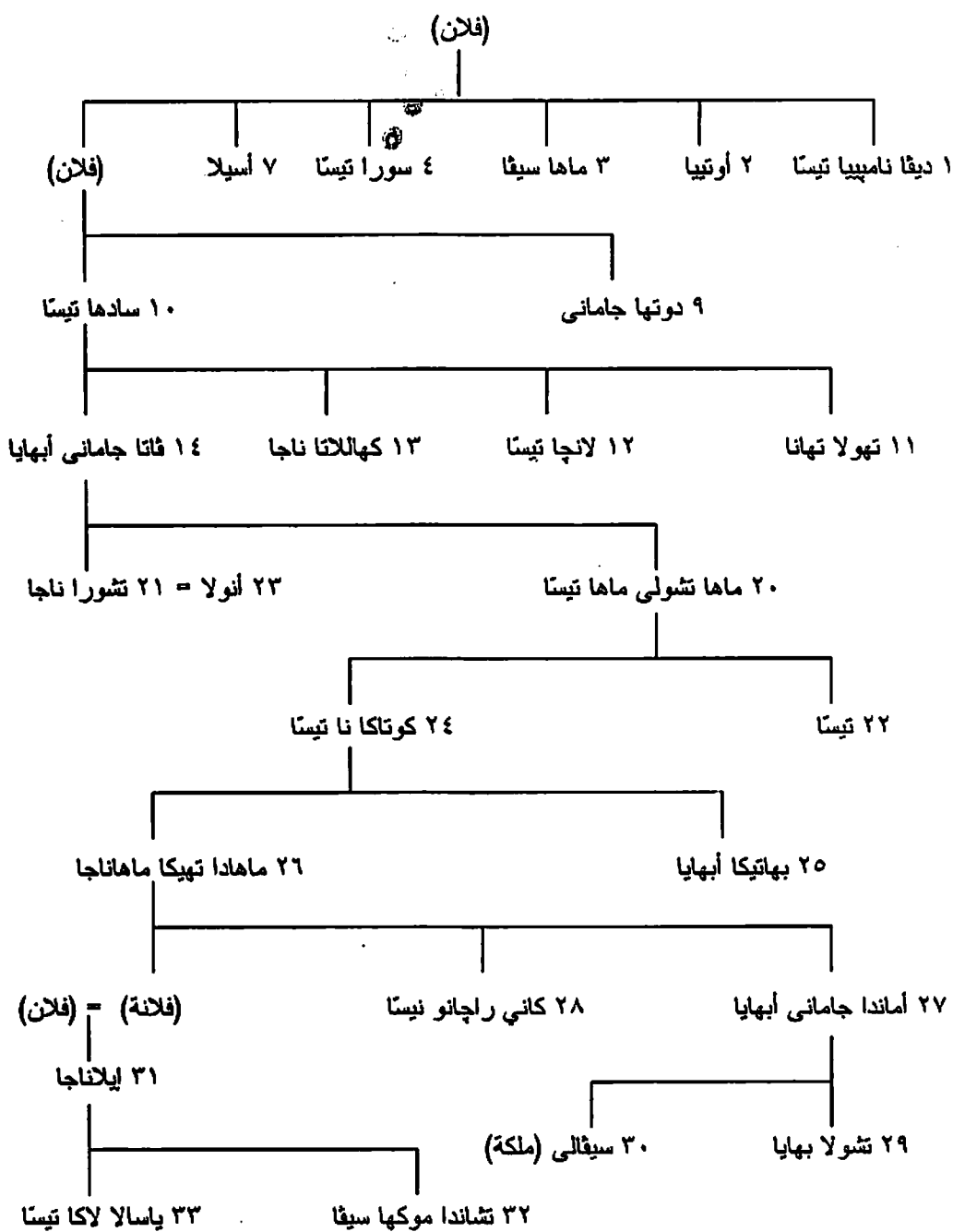

البقية في الصفحة التالية

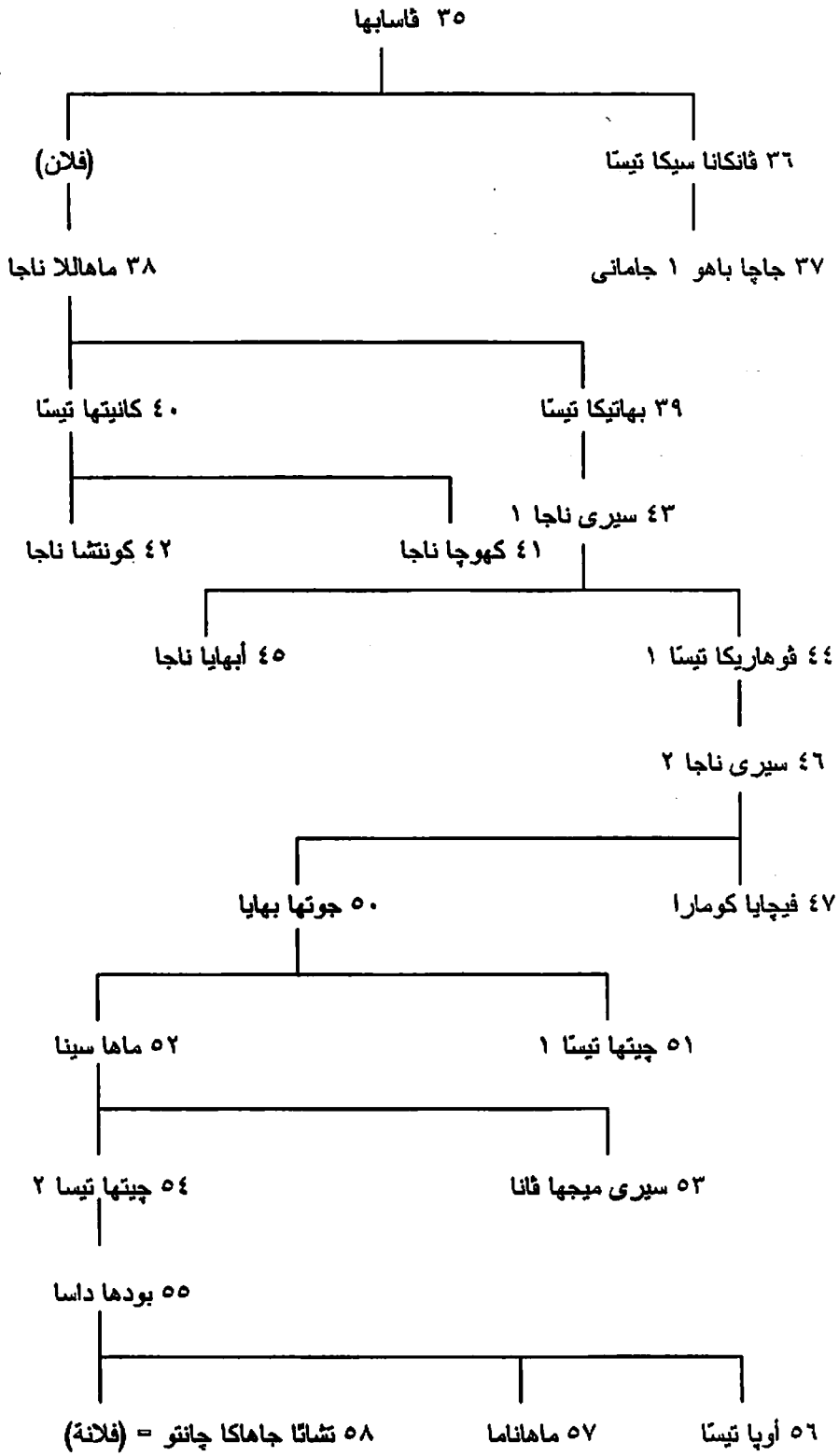

البقية في الصفحة التالية

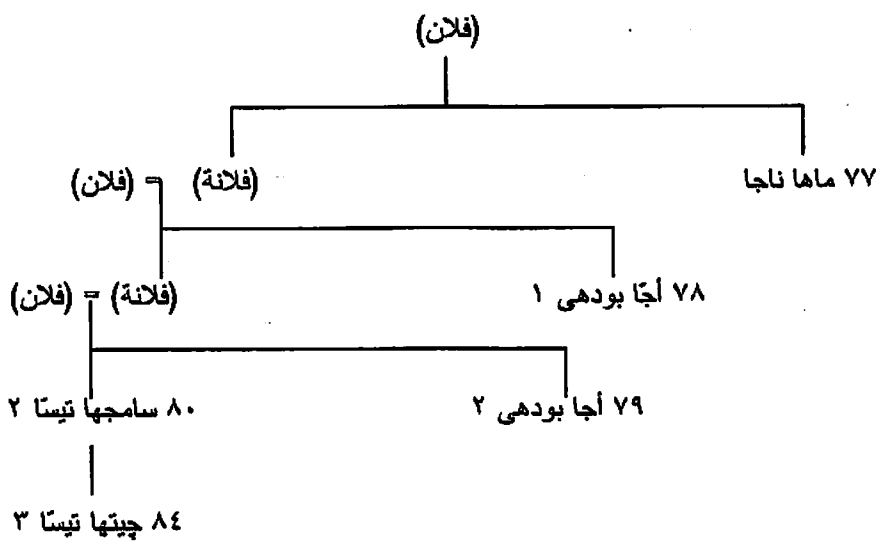
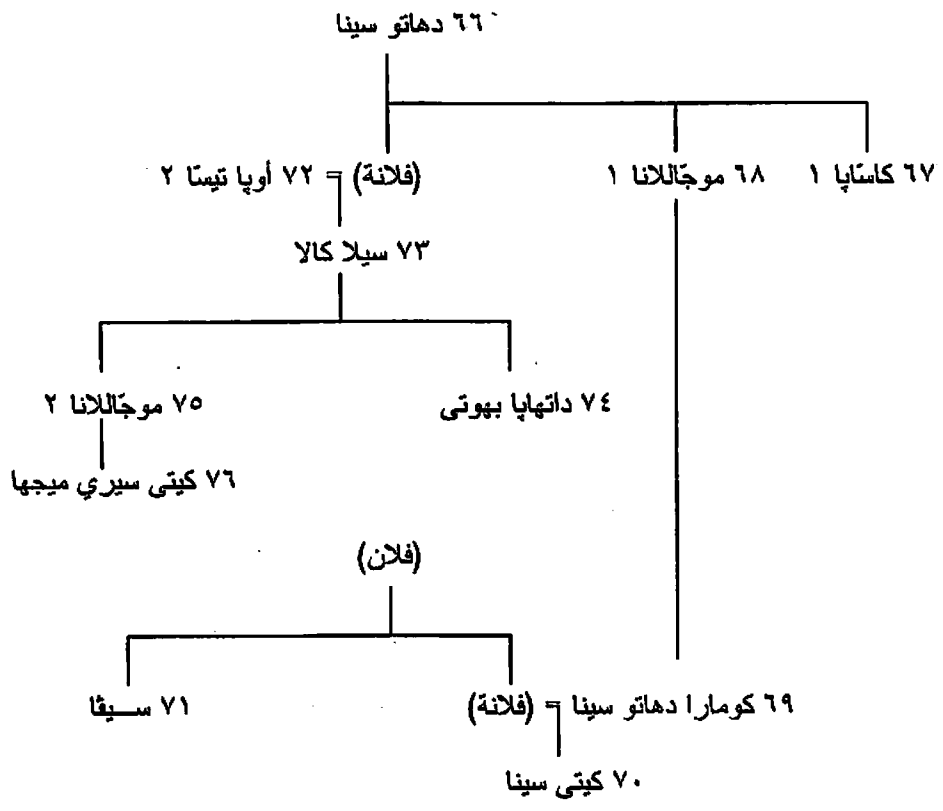

البقية في الصفحة التالية

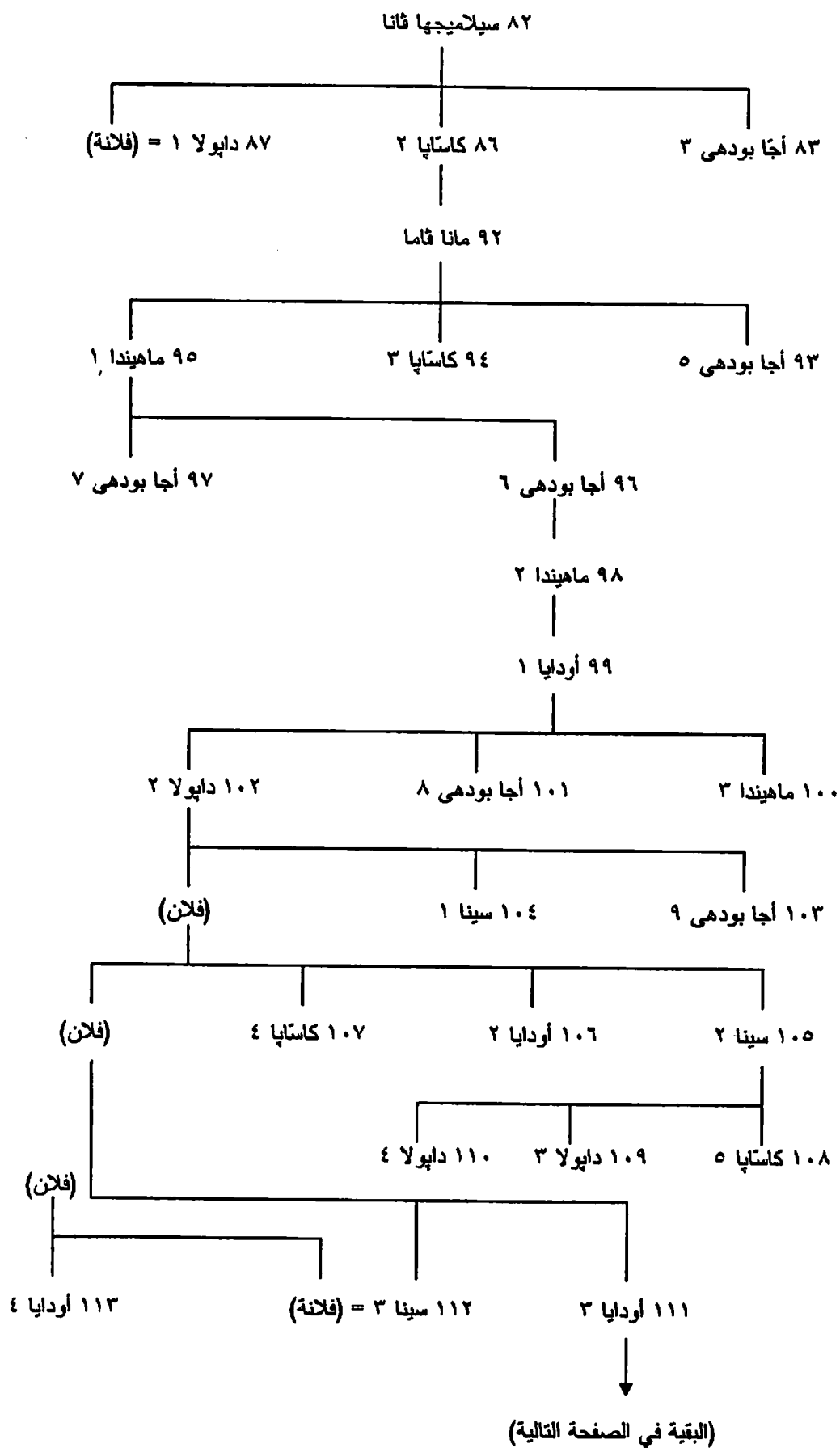

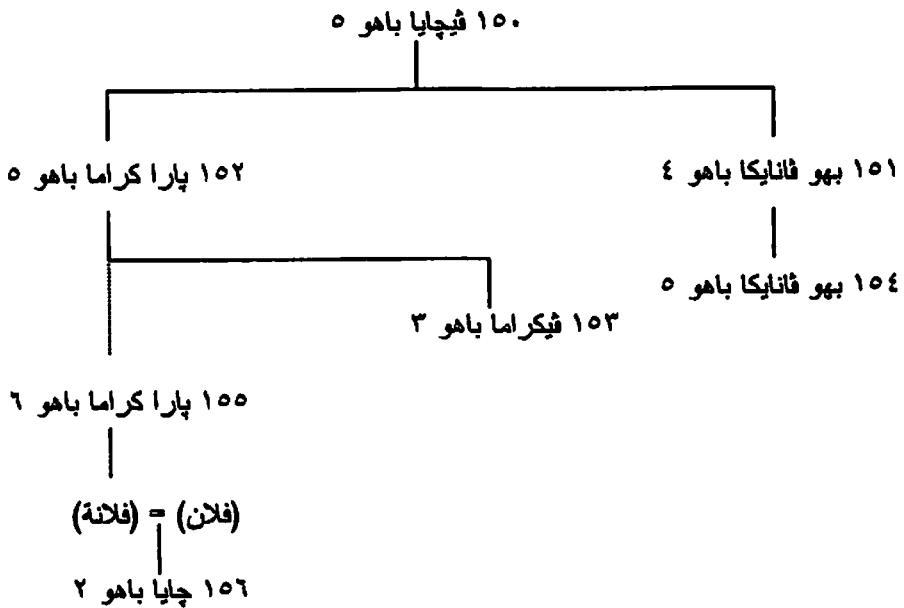
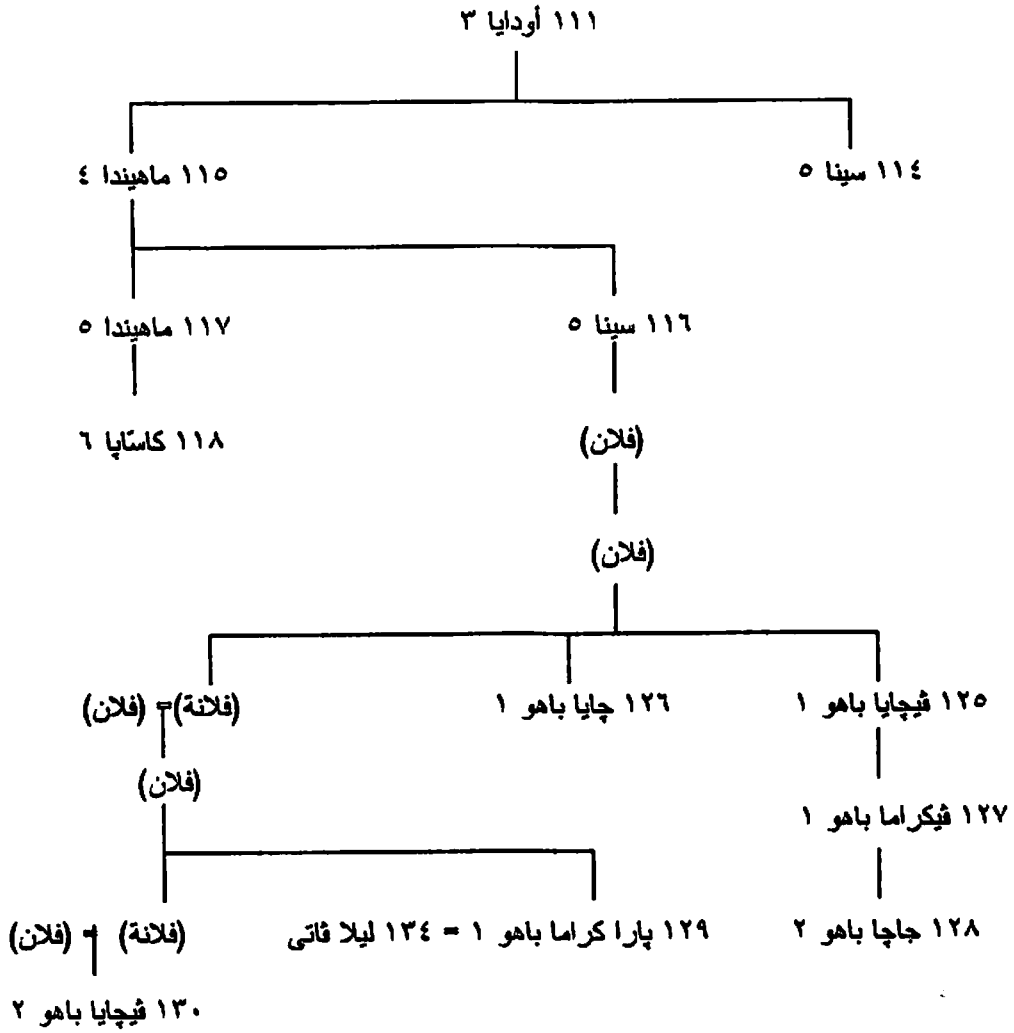

البقية في الصفحة التالية

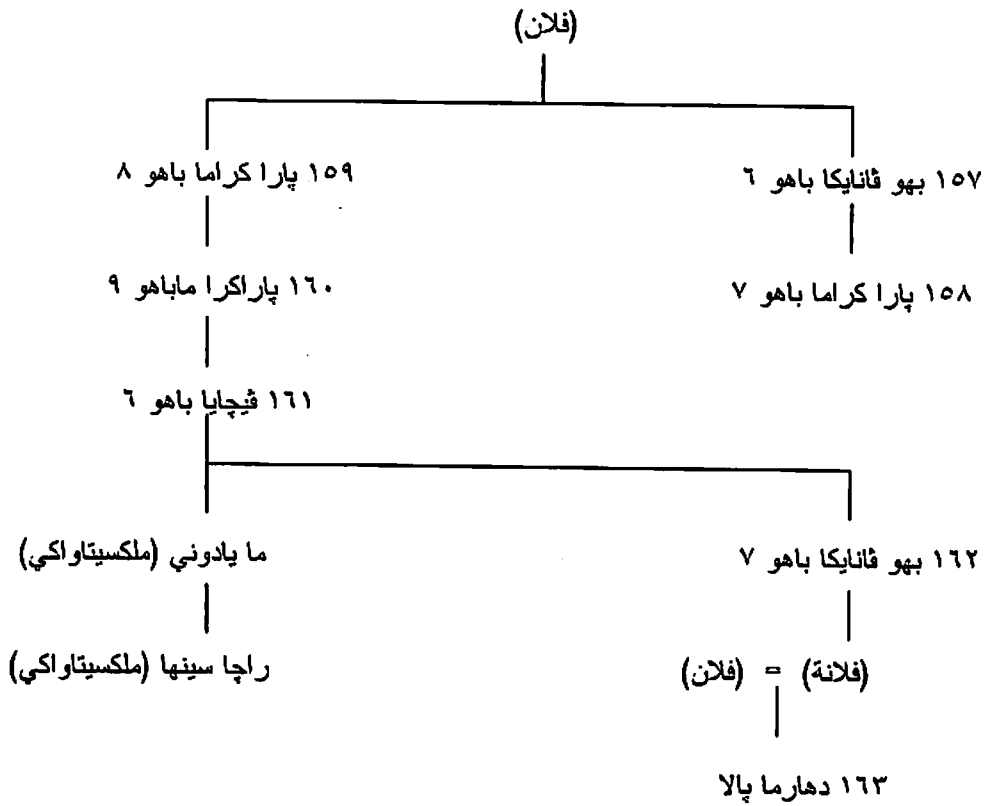

ب- ملوک جافنا (Jaffna) (۱۲۱۵-۱۶۱۵):

۱۲۱۵		۱- کالینجا سنجی راجا سیکاران ۱
۱۲۴۰	ابن ۱	۲- کولاسیکھارا پارا راجا سیکاران ۱
۱۲۵۶	ابن ۲	۳- کولوتونجا سنجی راجا سیکاران ۲
۱۲۷۹	ابن ۳	۴- فیکراما پارا راجا سیکاران ۲
۱۳۰۲	ابن ۴	۵- فاروتھیا سنجی راجا سیکاران ۳
۱۳۲۵	ابن ۵	۶- مارتھاندا پارا راجا سیکاران ۳
۱۳۴۸	ابن ۶	۷- جونا پوشانا سنجی راجا سیکاران ۴
۱۳۷۱	ابن ۷	۸- فیروتھیا پارا راجا سیکاران ۴
۱۳۸۰	ابن ۸	۹- چایا فیرا سنجی راجا سیکاران ۵
۱۴۱۰	ابن ۹	۱۰- جونا فیرا پارا راجا سیکاران ۵
۱۴۴۰	ابن ۱۰	۱۱- کانجا سوریا سنجی راجا سیکاران ۶ (۱)
۱۴۵۰		۱۲- بهو فنانیکا باهو (۶ فی سیلان)
۱۴۶۷		کانجا سوریا سنجی راجا سیکاران ۶ (۲)
۱۴۷۸	ابن ۱۱	۱۳- سینجی پارا راجا سیکاران ۱
۱۵۱۹-۱۵۶۵	ابن ۱۳	۱۴- سانجیلی سنجی راجا سیکاران ۷
۱۵۶۵-۱۵۶۵	ابن ۱۴	۱۵- پوئی راجا پاندا رام پارا راجا سیکاران ۷
۱۵۶۵		۱۶- کونٹشی ناینار
۱۵۷۰		۱۷- پیریا پیلای سنجی راجا سیکاران ۹
۱۵۸۲		۱۸- پوئی راجا پاندا رام ۲
۱۵۹۱-۱۶۱۵	ابن ۱۷	۱۹- ایتھیرمانا سنجی پارا راجا سیکاران ۸

ج- ملوک سیتاواکی (Sitawake) (۱۵۲۱-۱۵۹۲):

۱۵۸۱-۱۵۲۱	۱- مایا دونی (ابن ۱۶۱ فی سیلان)
-----------	---------------------------------

١٥٩٢-١٥٨١	٢- راجا سينها (ابن ١)
-----------	-----------------------

عنهم انظر شجرة نسب ملوك سيلان فيما سبق.

د- ملوك كاندي (Kandy) (١٨١٥-١٥٩١):

١٥٩١	١- فيمالا دهارما سوريا ١
١٦٠٤	٢- سينارات
١٦٣٥	٣- راجا سينها
١٦٨٧	٤- فيمالا دهارما سوريا ٢
١٧٠٧	٥- ناريندرا سينها
١٧٣٩	٦- سري فيجايا راجا سينها
١٧٤٧	٧- كيرني سري راجا سينها
١٧٨٢	٨- راجا دهي راجا سينها
١٨١٥-١٧٩٨	٩- سري فيكراما راجا سينها

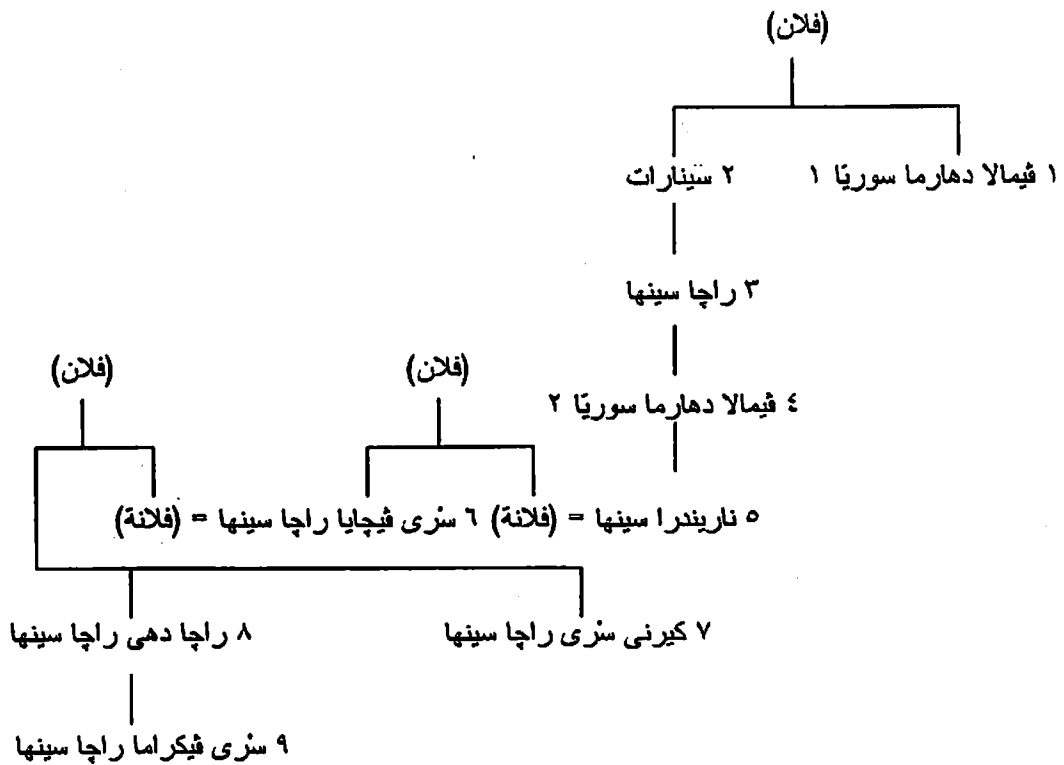

هـ- سلاطين جزر المالديف (٩٨١-١٣٨٨هـ/١٥٧٣-١٩٦٨):

أسرة أتيمو ^(١) :		
١٥٧٣	٩٨١ هـ	١- محمد نُكرْفان العالم بن حسين نُكرْفان
١٥٨٤	٩٩٢	٢- إبراهيم بن محمد
١٦٠٩	١٠١٨	٣- حسين مُديري [كلاغَة]
١٦٢٠	١٠٣٠	٤- عماد الدين محمد ١
١٦٤٨	١٠٥٨	٥- إبراهيم إسكندر ١

(1) التقسيم إلى أسر من عندنا.

١٦٨٧	١٠٩٩		٦- محمد بن إبراهيم إسكندر
١٦٩١	١١٠٣		٧- محيي الدين محمد
١٦٩٢	١١٠٤		٨- شمس الدين محمد الحموي
١٦٩٢	١١٠٤		٩- محمد بن حاجي علي
			أسرة إيدو:
١٧٠٠	١١١٢		١٠- علي بن إبراهيم شاه بندار إيدو
١٧٠١	١١١٣	ابن ١٠	١١- حسن بن علي
١٧٠١	١١١٣	ابن أخي ١٠	١٢- مظهر الدين إبراهيم بن حسن
			أسرة ضيا ميچيلي:
١٧٠٥	١١١٧		١٣- عماد الدين محمد ٢
١٧٢١	١١٣٤	ابن ١٣	١٤- إبراهيم إسكندر ٢
١٧٥٤-١٧٥٠	١١٦٧-١١٦٤	أخو ١٤	١٥- عماد الدين محمد مكرم
			أسرة هيوراچي (أو الهالسي):
١٧٦٠	١١٧٤		١٦- عز الدين حسن غازي
١٧٦٦	١١٨٠	ابن ١٤	١٧- غياث الدين محمد
١٧٧٣	١١٨٧		١٨- شمس الدين محمد
١٧٧٤	١١٨٨		١٩- معز الدين محمد
١٧٧٨	١١٩٢		٢٠- نور الدين حاجي حسن
١٧٩٨	١٢١٣		٢١- معين الدين محمد ١
١٨٣٤	١٢٥٠		٢٢- عماد الدين محمد ٣
١٨٨٢	١٣٠٠		٢٣- نور الدين إبراهيم (١)
١٨٨٦	١٣٠٤		٢٤- معين الدين محمد ٢
١٨٨٨	١٣٠٦		نور الدين إبراهيم (٢)
١٨٩٢	١٣١٠		٢٥- عماد الدين محمد ٤
١٨٩٣	١٣١١		٢٦- شمس الدين محمد إسكندر (١)
١٨٩٣	١٣١١		٢٧- عماد الدين محمد ٥
١٩٠٣	١٣٢١		شمس الدين محمد إسكندر (٢)
١٩٣٥	١٣٥٤		٢٨- نور الدين حسن إسكندر
١٩٥٢-١٩٤٥	١٣٧٢-١٣٦٤		٢٩- عبد المجيد ديدي
			أسرة محمد فريد ديدي:
١٩٦٨-١٩٥٤	١٣٨٨-١٣٧٤	ابن ٢٩	٣٠- محمد فريد ديدي

أسرة أوتيمو

١ حسين ثكرفان

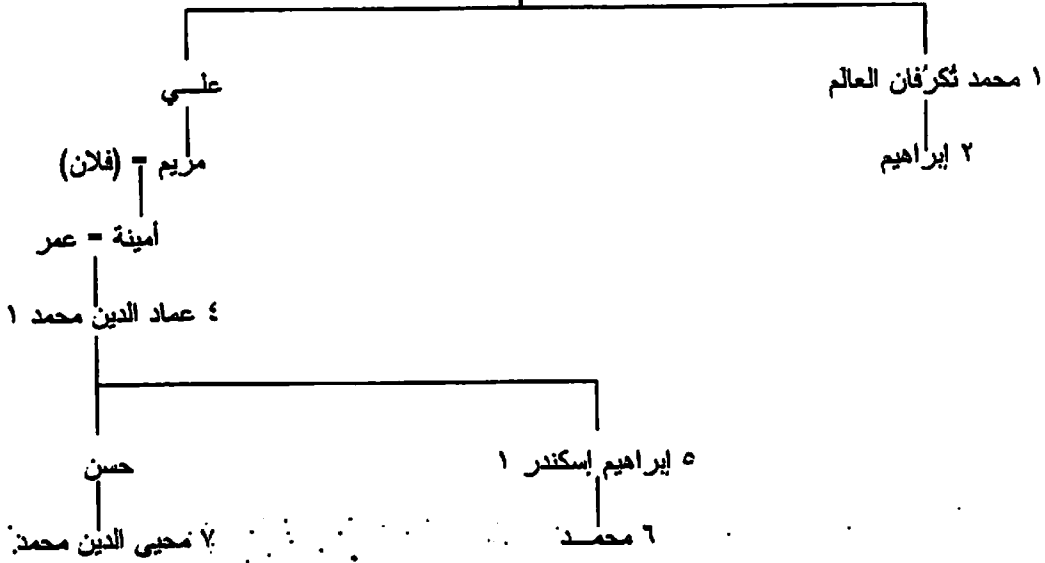

أسرة هيوراجي (الهلامي)

محمد

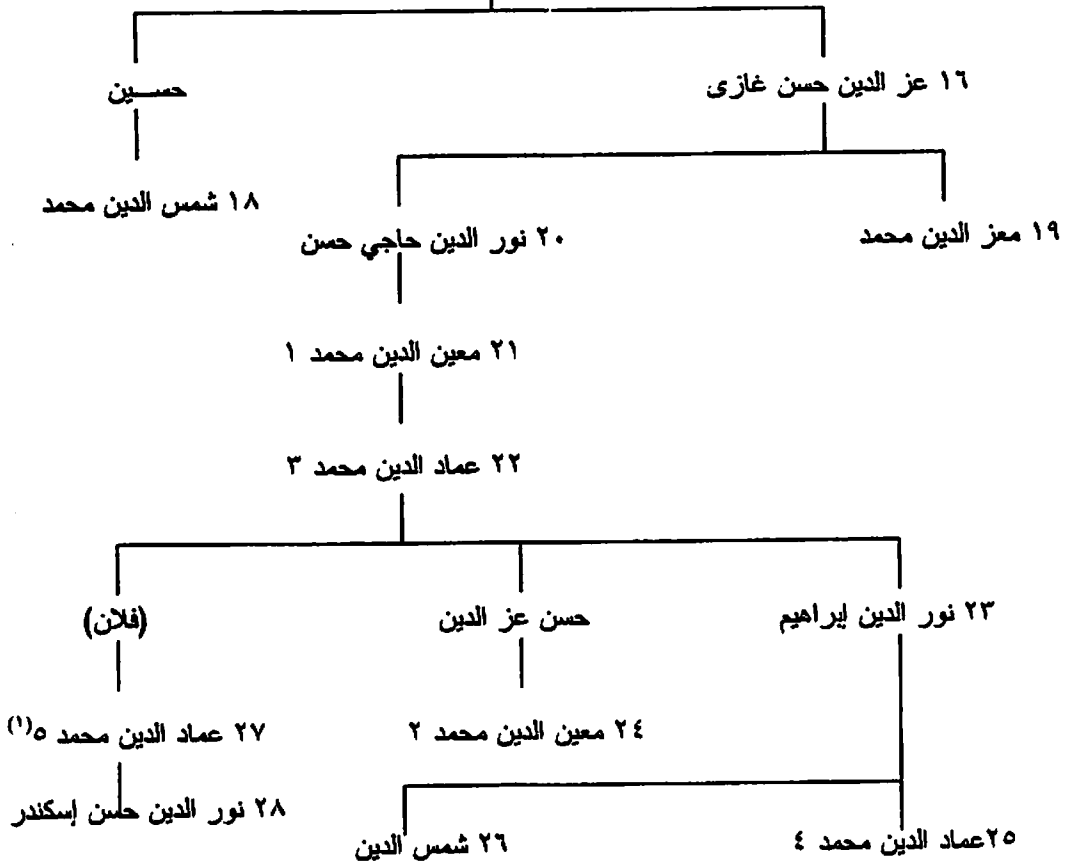

(1) هو أخو معين الدين محمد ٢ في الإنترنت.

منغوليا

۲۲۵- حکام منغوليا:

۱- شان يو الشيونغ- نو (Shanyus of the Hsiung- Nu) (من الهون Huns) (۲۰۱ق.م- ۴۷م):

۲۰۱ ق.م	۱- ماو- تون
۱۷۴	۲- لاو- شانغ
۱۶۰	۳- چون- تشين
۱۲۷	۴- يي- چي- شيه
۱۱۴	۵- وو- وي
۱۰۴	۶- وو- شي- لو- ار
۱۰۲	۷- چيو- لي- خو
۱۰۱	۸- چو- دي- خو
۹۶	۹- خو- لو- جو
۸۵	۱۰- خو- يي- دي
۷۰	۱۱- شيو- لو- تشوان- تشو
۶۰	۱۲- وه- يي- چو- دي
۳۱-۵۸	۱۳- خو- خان- يه
۲۶-۵۶	۱۴- چي- چي- جو- دو- خو
۳۰	۱۵- فو- چو- لي- روه- دي
۲۰	۱۶- شو- شيه- روه- دي
۱۱	۱۷- چو- يا- رو- دي
۷	۱۸- وو- چو- ليو- روه- دي
۱۴ م	۱۹- وو- لي- روه- دي
۴۷-۱۹	۲۰- خو- دو- ار- شي- داو- جاو- روه- دي

ب- شان يو الشيونغ- نو الشماليين (۴۷-۱۲۳):

۴۷	۲۱- بو- نو
۸۴	۲۲- سان- مو- لو- چي
۸۹	۲۳- يو- تشو- چيان
۱۲۳-۹۳	۲۴- او- چيان- ري- چو- وانغ- فونغ- خو

ج- شان يو الشيونغ- نو الجنوبيين (۴۸-۳۰۴):

۴۸	۱- خو- خان- يه
۵۶	۲- تشو- فو- يو- دي
۵۸	۳- يي- فا- يو- ليو- دي
۵۹	۴- شيان- دونغ- شي- چو- خو- دي
۶۳	۵- تشيو- تشو- شو- لين- دي
۶۴	۶- خو- يه- شي- چو- خو- دي
۸۵	۷- يي- تو- يو- ليو- دي
۸۸	۸- شيو- لان- شي- چو- خو- دي
۹۳	۹- ان- جو (ابن ۷)
۹۴	۱۰- تينغ- دو- شي- چو- خو- دي
۹۸	۱۱- وان- شي- شي- چو- خو- دي

١٢٤	١٢- وو- چى- خو- شى- چو- دي
١٢٨	١٣- تشو- ده- روه- شى- چو- تسو
١٤٠	١٤- تشه- نيو
١٤٣	١٥- خو- لان- روه- شى- چو- تسو
١٤٧	١٦- يى- لينغ- شى- چو- چيو
١٧٢	١٧- تو- ته- روه- شى- شو- چيو (ابن ١٦)
١٧٨	١٨- خو- چن (ابن ١٧)
١٧٩	١٩- تشيانغ- تشيو
١٨٨	٢٠- ته- چى- شى- چو- خو
١٩٥	٢١- خو- شو- تشوان
٢١٦	٢٢- ليو باو
٢٧٩- (٣٠٤)	٢٣- ليو يوان (أول حكام أسرة هان الشمالية باسم جاو- تسو)

شجرة نسب الشيونغ- نو

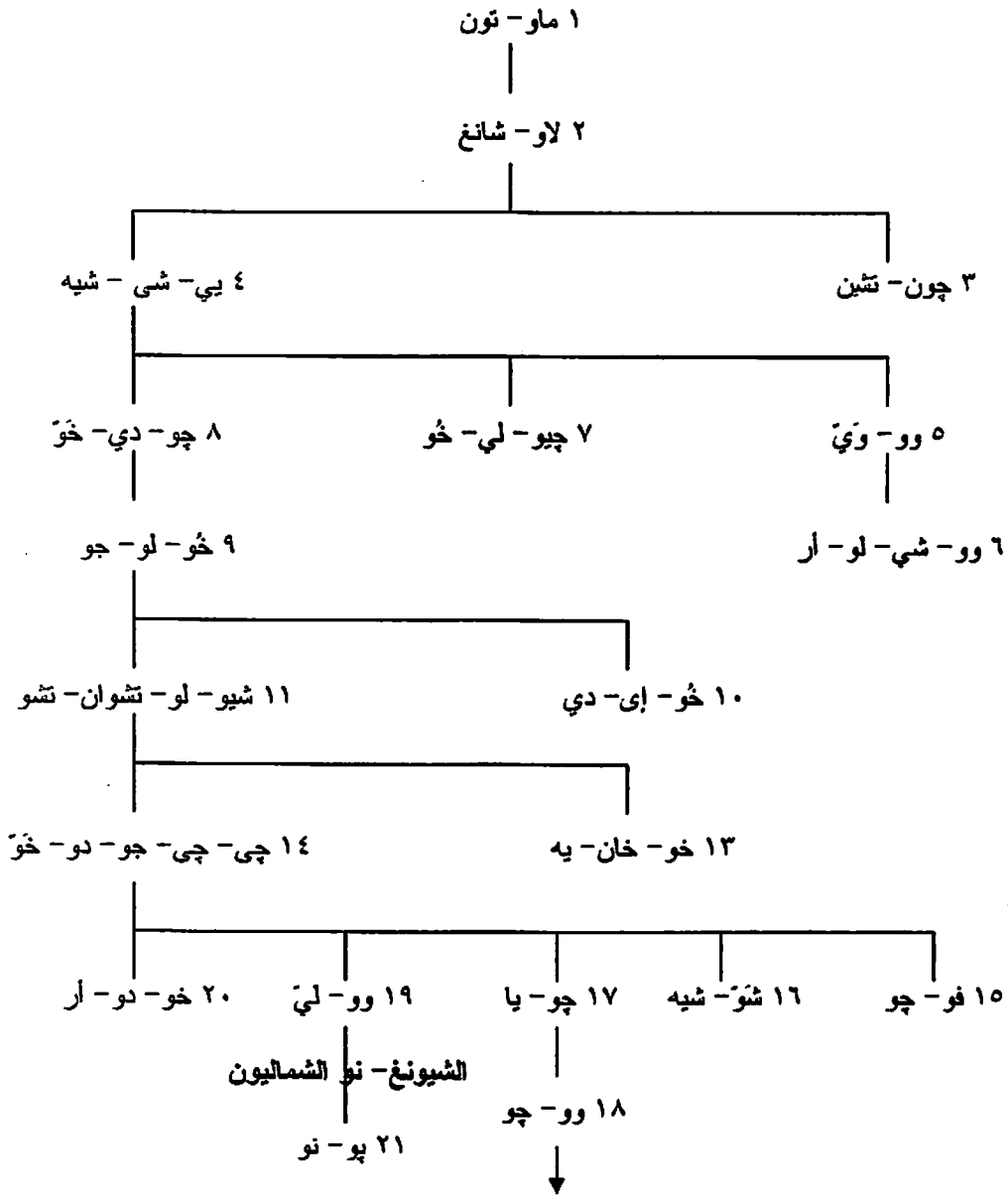

(البقية في الصفحة التالية)

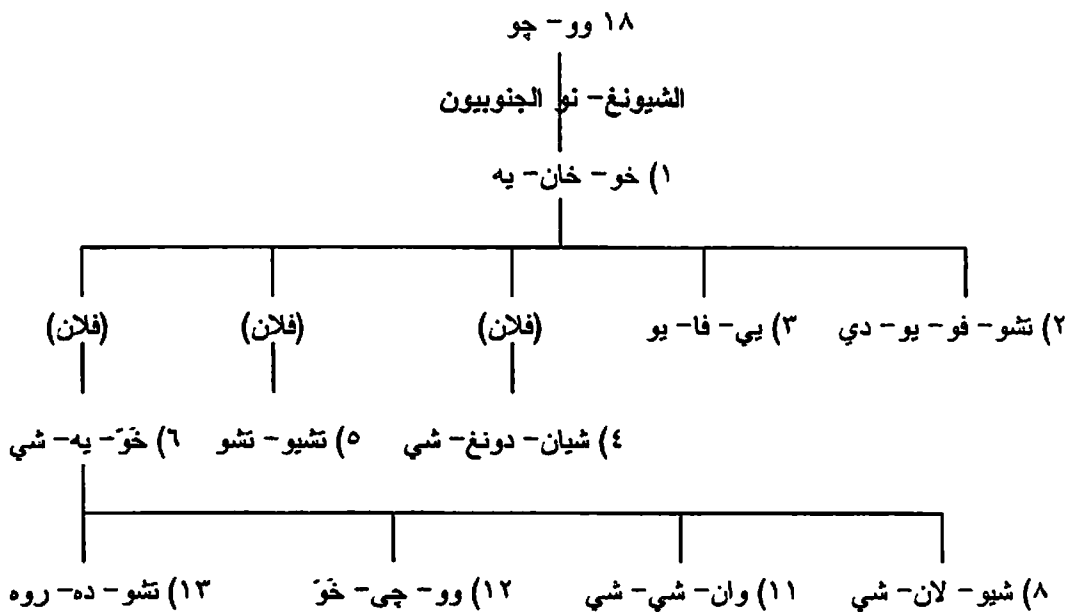

١: أرقام الشيونغ-نو (١): أرقام الشيونغ-نو الجنوبيين..

عن شاني شيونغ نو الجنوبيين الأواخر (أرقام ١٩-٢٣) انظر شجرة نسب مملكة چاو المتأخرة فيما يلي.

د- خاقانات الجوان- جوان (Khagans of the Juan- Juan) (الأفار Avars) (? ٣٩٤-٥٥٧):

٣٩٤	١- شه- لون
٤١٠	٢- أي- دو- جاي
٤١٥	٣- مو- خان- خه- شينغ- جاي
٤٣٠	٤- تشي- ليان- دينغ
٤٤٤	٥- تشو- لوه
٤٦٤	٦- شو- لوه- بو چن
٤٨٥	٧- فو- مينغ- دون
٤٩٢	٨- خه- تشي- فو- داي- كو- جه
٥٠٦	٩- دو- خان
٥٠٨	١٠- دو- لوه- فو- با- دو
٥٢٠	١١- نا- خواي
٥٥٢	١٢- تيه- فا
٥٥٣	١٣- دنغ- چو
٥٥٣	١٤- كو- دي
٥٥٧-٥٥٣	١٥- يان- لوه- تشن

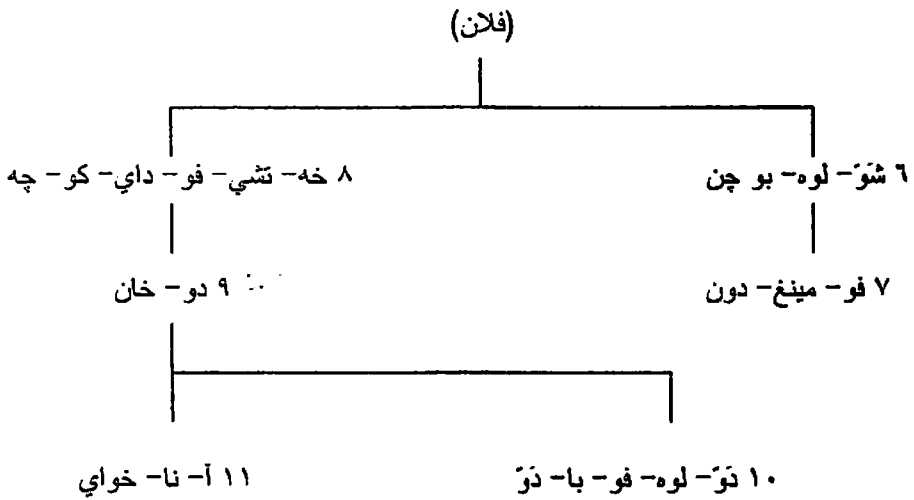
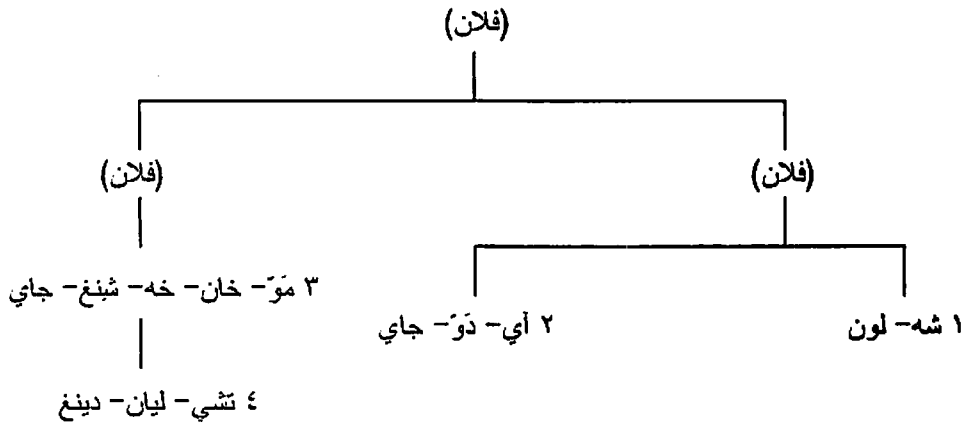

هـ- خانات الأتراك الشرقيين (تو- چيويه T'u Chuch) (۵۴۵-۶۸۲):

۵۴۵		۱- تو- مين
۵۵۲	ابن ۱	۲- يي- شي- چي
۵۵۳		۳- مو- جان
۵۷۲	ابن ۳	۴- دوه- بي
۵۸۲		۵- شا- بي- لياو
۵۸۷	أخو ۵	۶- يه- خو
۵۸۷	ابن أخي ۷	۷- يه- چيا- شي- دوه- نا- دو- لان
۵۹۹		۸- بو- تشيا
۶۰۱		۹- تشي- مين
۶۰۹		۱۰- شي- بي
۶۱۹		۱۱- تشو- لوه
۶۲۰-۶۳۰		۱۲- شيه- لي (ايلگ خان)
<hr/>		
۶۸۲		۱۳- ايلتيريش قتلغ خان
۶۹۱		۱۴- قباغان خان
۷۱۶		۱۵- يلقا خان
۷۳۴		۱۶- يي- ران خان
۷۳۴		۱۷- تجري خان
۷۴۱		۱۸- جو- تو- يابقو خان
۷۴۳		۱۹- يي- تيه- يي- شي خان

۷۴۳		۲۰- اوزميش خان
۷۴۵-۷۴۴		۲۱- بي- مي خان

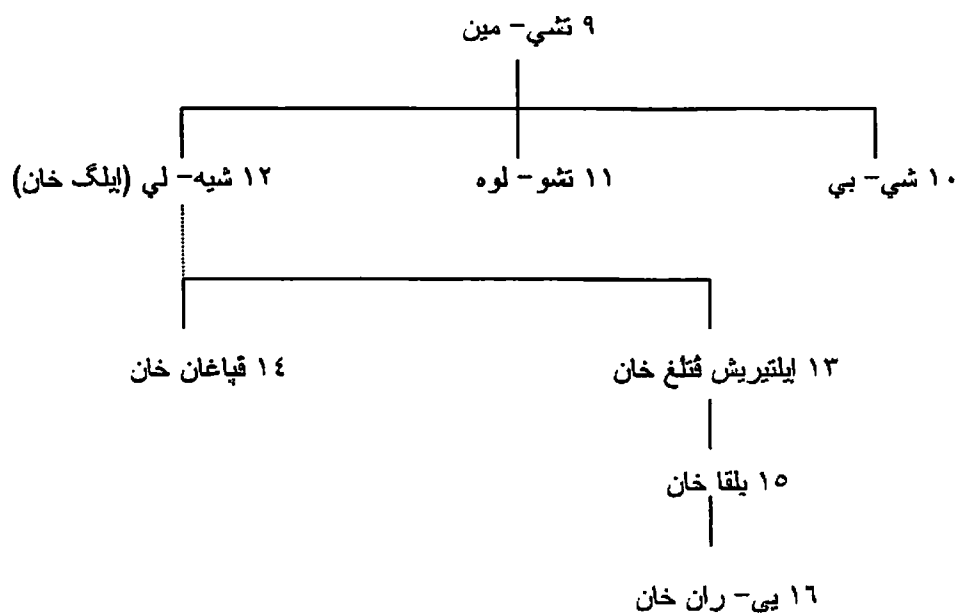

و- خانات الأويغور (Uighurs) (۷۴۴-۸۴۰):

۷۴۴	۱- قىلىغ يلقا كول خان
۷۴۷	۲- بلميش يلقا خان
۷۵۹	۳- ايلتوتميش آلپ كولوج يلقا خان
۷۷۹	۴- آلپ قىلىغ يلقا خان
۷۸۹	۵- بلميش كولوج يلقا خان
۷۹۰	۶- قىلىغ يلقا خان
۷۹۵	۷- اولوغ بلميش آلپ قىلىغ خان
۸۰۸	۸- قوت بلميش آلپ يلقا خان ۱
۸۲۱	۹- اولوغ بلميش آلپ قوجلق خان
۸۲۴	۱۰- قوت بلميش آلپ يلقا خان ۲
۸۳۲	۱۱- قوت بلميش آلپ كولوج يلقا خان
۸۴۰-۸۳۹	۱۲- وو- دو- تگين

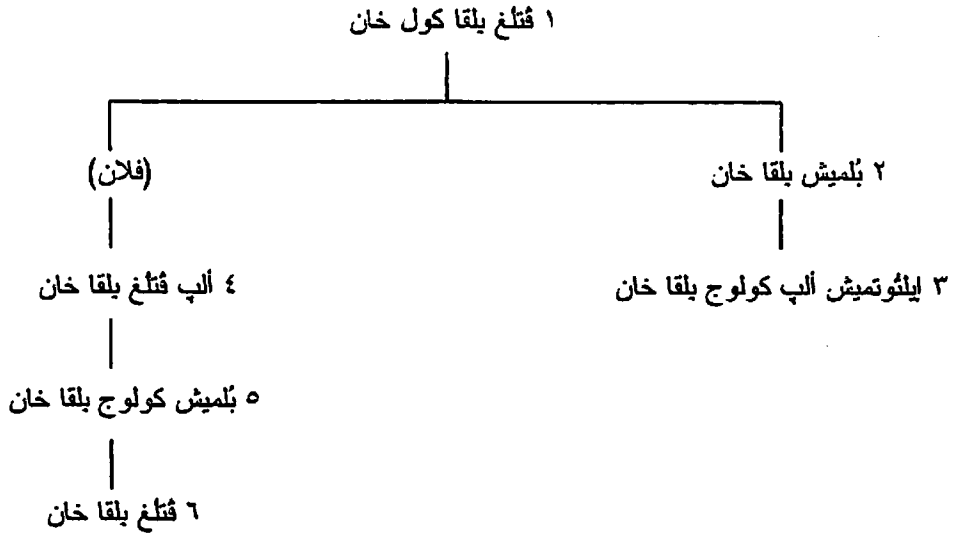

ز- الخانات الكبار للمغول (أسرة يوان Yuan Dyn. [يونان] في الصين) (١٢٠٦-١٣٧٠):

١٢٢٧-١٢٠٦	١- چنگيز خان
١٢٤١-١٢٢٩	٢- وو گو تاي [أوگدای] خان
١٢٤٨-١٢٤٦	٣- جوي يو [گیوک] خان
١٢٥٩-١٢٥١	٤- منغ جه [مُنگو] خان
١٢٦٠	٥- خو بي لبي [كوبيلاي] خان
١٢٩٤	٦- تيمور أولچاي تو خان
١٣٠٧	٧- فيشان گولوك خان
١٣١١	٨- بويانتو خان
١٣٢٠	٩- گيجين خان
١٣٢٣	١٠- يسون تيمور خان
١٣٢٨	١١- توغ [توق] تيمور خان (١)
١٣٢٩	١٢- كوشالا [قوشيلا] قوتقتو خان
١٣٢٩	توغ تيمور خان (٢)
١٣٣٢	١٣- رينجين پال [ارينچيال] خان
١٣٧٠-١٣٣٢	١٤- طوغون [طوغان] تيمور خان

ح- خانات المغول (أسرة يوان الشمالية. Northern Yuan Dyn.) [خانات قراقورم، أو الدولة المقتصرة] (١٦٣٤-١٣٧٠):

١٣٧٠	١٥- بيليكتو خان
١٣٧٩	١٦- أوساقال خان
١٣٨٩	١٧- إنغه سورينكتو خان
١٣٩٣	١٨- إلبك خان
١٤٠٠	١٩- گون تيمور خان
١٤٠٣	٢٠- أولچاي تيمور خان
١٤١١	٢١- دليك خان
١٤١٥	٢٢- أچاي تايچي خان
١٤٣٣	٢٣- تاي سونغ خان
١٤٥١	٢٤- أقبارچي خان
١٤٥٤	٢٥- أوكيكتو خان
١٤٦٥	٢٦- مولون خان

١٤٧٥	٢٧- منداجول خان
١٤٧٩	٢٨- دايان خان
؟	٢٩- بودي ألق خان
١٥٤٧	٣٠- داريسون قودانج خان
١٥٥٧	٣١- تومن چاساقتو
١٥٩٢	٣٢- بويان تايچي خان
ح ١٦٠٥-١٦٣٤	٣٣- ليندان خان [لينغدان]

عن شجرة نسب كل من خانات المَنغول الكبار وخانات المَنغول، انظر أسرة يونان في الصين، فيما يلي.

ط- خانات زونجار كالماك (Zungar Kalmaks) (١٦٢٦-١٧٥٧):

١٦٢٦	١- باتور خان
١٦٥٣	٢- سينچي خان
١٦٩٧-١٦٧١	٣- جالداڻ بوشوكتو خان
١٧٢٧-١٦٨٩	٤- تسيفان رابدان خان
١٧٢٧	٥- جالداڻ تسيرين خان
١٧٤٥	٦- تسيفان دورچي خان
١٧٥٠	٧- لاما دورچي خان
١٧٥٣	٨- داوا أچي خان
١٧٥٧-١٧٥٥	٩- أمورسانا خان

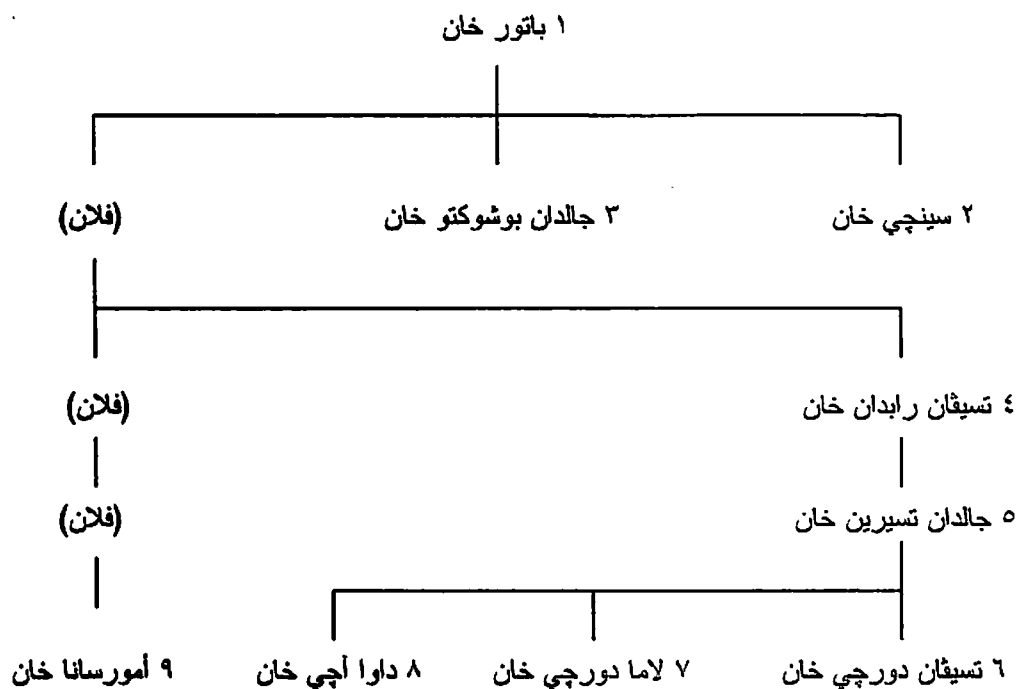

التبت (Tibet)

٢٢٦ - حكام التبت:

١- أسرة يار لون (Yar- Lun Dyn.) - ملوك (ح ٦٠٠-٨٤٢):

٦٠٠ ح		١- نام- ري- سرونغ- برتسان
٦٢٧ ح	ابن ١	٢- سرونغ- برتسان- سجام- بو
٦٤٩	حفيد ٢	٣- مانغ- سرونغ- مانغ- برتسان
٦٧٦	ابن ٣	٤- دوس- سرونغ- مانغ- بو- رجي
٧٠٤	ابن ٤	٥- خري- ايدي- برتسان
٧٥٤	ابن ٥	٦- خري- سرونغ- ايدي- برتسان
٧٩٧		٧- مو- نه- بتسان- بو
٨٠٠ ح		٨- خري- ايدي- سرونغ- برتسان
٨١٥		٩- خري- جتسوغ- ايدي- برتسان (رال- پا- كان)
٨٤٢-٨٣٦ ح		١٠- جلانغ- دار- ما

٦ خري- سرونغ- ايدي- برتسان

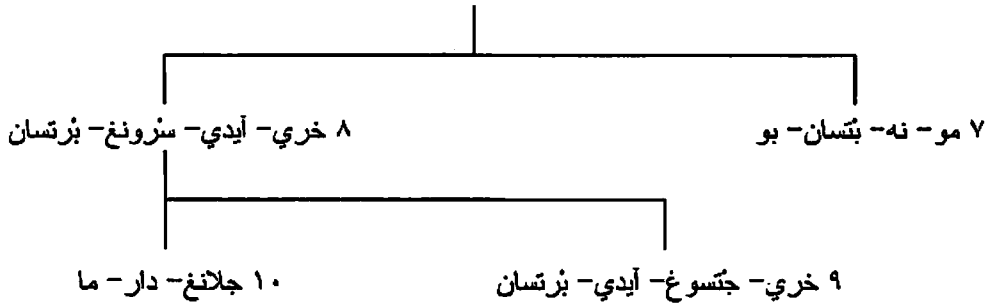

ب- أسرة ساكيا (Sakya Dyn.) (ولاية من قبل المنغول) (١٢٤٤-١٣٥٨):

١٢٤٤	١- ساكيا پانديت
١٢٥٣	٢- بهاجس- پا- تيسري
١٢٨٠	٣- رين چين تيسري
١٢٨٢	٤- دهارما پالا راكشيتا تيسري
١٢٨٦	٥- يشي رين چين تيسري
١٢٩٥	٦- تراچيا- اوسير تيسري
١٣٠٣	٧- رين چين جيانتسين تيسري
١٣٠٤	٨- دورچي پال تيسري
١٣١٣	٩- سانجبي پال تيسري
١٣١٦	١٠- كونجا لوترو تيسري
١٣٢٧	١١- كونجا ليكا تشونجه تيسري
١٣٥٨-١٣٣٠	١٢- كونجا جيانتسين تيسري

ج- ملوك التبت (١٣٥٨-١٧٥٠):

١٣٥٨	١- تشانغ- تشوب جيانتسين
١٣٧٢	٢- ساكيا جيانتسين
١٣٨٦	٣- تراكا تشانغ- تشوب

١٣٨٨	٤- سونام تراکيا جيانتسين
١٤٤٠	٥- تراکيا تشونغنه
١٤٦٥	٦- سانجبي جيانتسين پال زانجيو
١٤٨١	٧- دونيو دورچي
١٥٢٢	٨- نجا وانغ نامجبي
١٥٥٠	٩- توندوپ تءسيتين
١٥٦٥	١٠- کارما تسيتين
١٥٨٢ ح	١١- لها وانغ دورچي
١٦٠٣ ح	١٢- بهونتسو نامجبي
١٦٢٣	١٣- کارما تسين- كيونغ
١٦٤٢	١٤- جوسري خان قوسوت
١٦٥٥	١٥- داين خان
١٦٦٨	١٦- تينزين دالاي خان
١٦٩٦	١٧- تينزين وانجشوك خان
١٧١٧-١٦٩٧	١٨- لها بزائغ خان

د- الدالاي لامات (Dalai Lamas) (١٣٩١-١٩٥٩):

١٤٧٥-١٣٩١	١- جيدون تروپا
١٥٤٢-١٤٧٥	٢- جيدون جياتسو
١٥٨٨-١٥٤٣	٣- سونام جياتسو
١٦١٧-١٥٨٩	٤- يوننين جياتسو
١٦٨٢-١٦١٧	٥- نجا وانغ لوبزانغ جياتسو
١٧٠٦-١٦٨٣	٦- تسانغ- يانغ جياتسو
١٧٥٧-١٧٠٨	٧- كيزانغ جياتسو
١٨٠٤-١٧٥٨	٨- چامپيل جياتسو
١٨١٥-١٨٠٦	٩- لونتوك جياتسو
١٨٣٧-١٨١٦	١٠- تشولتريم جياتسو
١٨٥٦-١٨٣٨	١١- كهروپ جياتسو
١٨٧٥-١٨٥٦	١٢- ترينله جياتسو
١٩٣٣-١٨٧٦	١٣- تھوپتين جياتسو
١٩٥٩-١٩٣٥	١٤- تينزين جياتسو

الصين

٢٢٧- الأسر الإمبراطورية:

١- أسرة شانغ (ين) (Shang (Yin)) (١٧٦٦-١١٢٢ ق.م، وهو التاريخ التقليدي، والتاريخ المحتمل هو ١٦٠٠-١٠٥٠ ق.م):

١٧٦٦ ق.م	١- تانغ (دا يي)
١٧٥٣	٢- تاي چيا
١٧٢٠	٣- وو دينغ
١٦٩١	٤- دا جنغ
١٦٦٦	٥- شياو چيا
١٦٤٩	٦- يونغ چي

۱۶۳۷	۷- تاي وو
۱۵۶۲	۸- چونغ دېنغ
۱۶۴۹	۹- واي رن
۱۵۳۴	۱۰- خه تان چيا
۱۵۲۵	۱۱- تسو يي
۱۵۰۶	۱۲- تسو شين
۱۴۹۰	۱۳- وو چيا
۱۴۶۵	۱۴- تسو دېنغ
۱۴۳۳	۱۵- نان جنغ
۱۴۰۸	۱۶- يانغ چيا
۱۴۰۱	۱۷- پان جنغ
۱۳۷۳	۱۸- شياو شين
۱۳۵۲	۱۹- شياو يي
۱۳۲۴	۲۰- وو دېنغ
۱۲۶۵	۲۱- تسو جنغ
۱۲۵۸	۲۲- تسو چيا
۱۲۲۵	۲۳- لين شين
۱۲۱۹	۲۴- جنغ دېنغ
۱۱۹۸	۲۵- وو يي
۱۱۹۴	۲۶- تاي دېنغ
۱۱۹۱	۲۷- دي يي
۱۱۲۲-۱۱۵۴	۲۸- چو شين

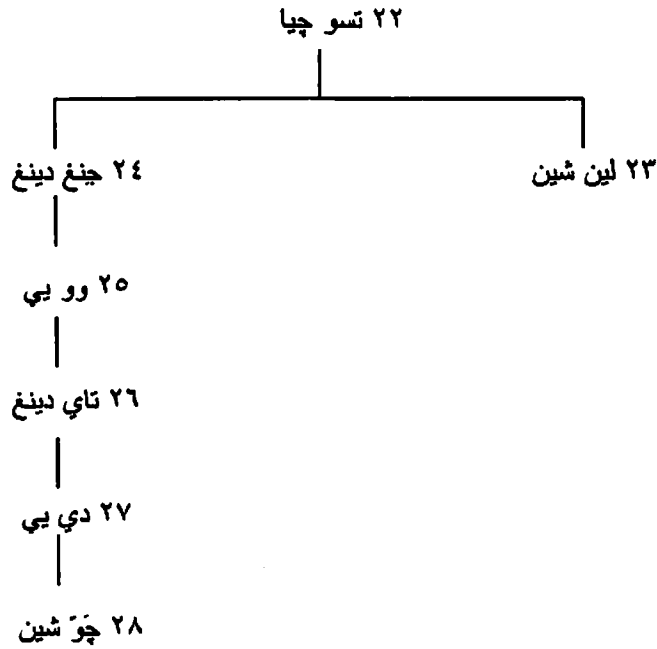

ب- أسرة جَوّ الغربية (Western Chou) (١١٢٢-٧٧١ ق.م) (والتاريخ الأول منهما هو تاريخ التأسيس التقليدي، والتاريخ المحتمل هو ح ١٠٥٠ ق.م):

١١٢٢ ق.م	١- وو وانغ
١١١٥	٢- تشينغ وانغ
١٠٧٨	٣- كانغ وانغ
١٠٥٢	٤- چاو وانغ
١٠٠١	٥- مو وانغ
٩٤٦	٦- جونغ وانغ
٩٣٤	٧- يي وانغ
٩٠٩	٨- شياو وانغ
٨٩٤	٩- يي وانغ
٨٤١-٨٧٨	١٠- لي وانغ
٨٢٧	١١- شيوان وانغ
٧٧١-٧٨١	١٢- يو وانغ

ج- أسرة جَوّ الشرقية (Eastern Chou) (٧٧٠-٢٤٩ ق.م):

٧٧٠	١٣- بينغ وانغ
٧١٩	١٤- خوان وانغ
٦٩٦	١٥- چوانغ وانغ
٦٨١	١٦- شي وانغ
٦٧٦	١٧- خوي وانغ
٦٥١	١٨- شيانغ وانغ
٦١٨	١٩- تشينغ وانغ
٦١٢	٢٠- گوانغ وانغ
٦٠٦	٢١- دينغ وانغ
٥٨٥	٢٢- چيان وانغ
٥٧١	٢٣- لينغ وانغ

٥٤٤	٢٤- جينغ وانغ
٥١٩	٢٥- جينغ وانغ
٤٧٥	٢٦- يوان وانغ
٤٦٨	٢٧- جن دينغ وانغ
٤٤٠	٢٨- كاو وانغ
٤٢٥	٢٩- ويّ ليه وانغ
٤٠١	٣٠- أن وانغ
٣٧٥	٣١- ليه وانغ
٣٦٨	٣٢- شيان وانغ
٣٢٠	٣٣- شين جينغ وانغ
٣١٤	٣٤- نان وانغ
٢٤٩-٣٥٥	٣٥- دونغ جَوّ جون

عن شجرة نسب أسرتي جَوّ الغربية والشرقية، انظر شجرة نسب أسرة شينغ فيما يلي.

د- أسرة تشين (Ch'in) (٢٢١-٢٠٦ ق.م):

٢٢١ ق.م	١- شي خوانغ دي (جينغ وانغ حاكم دولة تشين)
٢١٠	٢- آر شي خوانغ دي
٢٠٦-٢٠٧	٣- تشين وانغ

عن شجرة نسبهم انظر شجرة نسب حكام دولة تشين.

هـ- أسرة خان الغربية [هان Western Han] (٢٠٦ ق.م- ٨ م):

٢٠٦ ق.م	١- جاو تسو (ليو بانغ)
١٩٥	٢- خوي دي
١٨٨	٣- جاو خَوّ (امبراطورة)
١٨٠	٤- ون دي
١٥٧	٥- جينغ دي
١٤١	٦- وو دي
٨٧	٧- چاو دي
٧٤	٨- شيوان دي
٤٨	٩- يوان دي
٣٣	١٠- تشينغ دي
٧	١١- أي دي
١	١٢- بينغ دي
٨-٦ م	١٣- رو- تسي ينغ

و- أسرة شين [هسين Hsin] (٢٣-٩):

٢٣-٩	١- چيا خوانغ دي (وانغ مانغ)
------	-----------------------------

ز- أسرة خان الشرقية (Eastern Han) (٢٢٠-٢٥):

٢٥	١- جوانغ وو دي (ليو شيو، سليل أسرة خان الغربية)
٥٧	٢- مينغ دي

۷۵	ابن ۲	۳- جانغ دي
۸۸	ابن ۳	۴- خه دي
۱۰۶	ابن ۴	۵- شانغ دي
۱۰۶	ابن أخي ۴	۶- آن دي
۱۲۵	حفيد أخي ۴	۷- شاو دي
۱۲۵	ابن ۶	۸- شون دي
۱۴۴	ابن ۸	۹- تشونغ دي
۱۴۵	الحفيد ۳ ل ۳	۱۰- شي دي
۱۴۶	الحفيد ۳ ل ۲	۱۱- خوان دي
۱۶۸	الحفيد ۳ ل ۳	۱۲- لينغ دي
۱۸۹	ابن ۱۳	۱۳- شاو دي
۲۲۰-۱۸۹	ابن ۱۴	۱۴- شيان دي

ح- أسرة جين الغربية (Western Chin) (۲۶۶-۳۱۶):

۲۶۶	۱- وو دي (سو- ما يان)
۲۹۰	۲- خوي دي
۳۱۱-۳۰۷	۳- خوای دي
—————	—————
۳۱۶-۳۱۳	۴- مين دي

ط- أسرة جين الشرقية (Eastern Chin) (۳۱۷-۴۲۰):

۳۱۷	۱- يوان دي (سو- ما روي، سليل عم ۱ في جين الشرقية)
۳۲۳	۲- مينغ دي
۳۲۵	۳- تشينغ دي
۳۴۲	۴- كانغ دي
۳۴۴	۵- مو دي
۳۶۱	۶- أي دي
۳۶۵	۷- دي يي (خاي شي جونغ)
۳۷۲	۸- چيان ون دي
۳۷۲	۹- شياو وو دي
۳۹۶	۱۰- آن دي
۴۲۰-۴۱۹	۱۱- جونغ دي

شجرة نسب أسرتي جين الغربية والشرقية

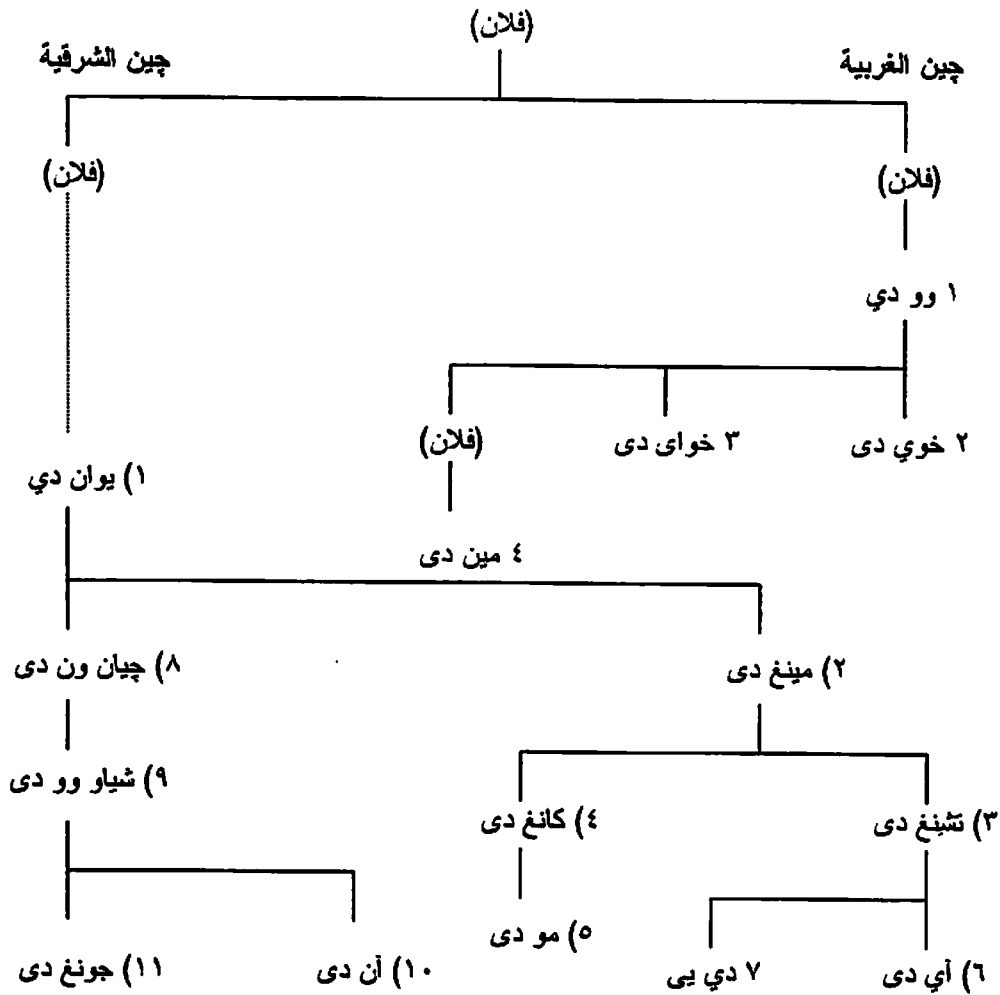

١: أرقام جين الغربية (١): أرقام جين الشرقية

ي- أسرة سونغ المبكرة (Earlier Sung) (٤٧٩-٤٢٠):

٤٢٠	١- وو دي (ليو يو)
٤٢٢	٢- شاو دي
٤٢٤	٣- ون دي
٤٥٣	٤- شياو وو دي
٤٦٤	٥- تشيان في دي
٤٦٦	٦- مينغ دي
٤٧٢	٧- خو في دي
٤٧٧-٤٧٩	٨- شون دي

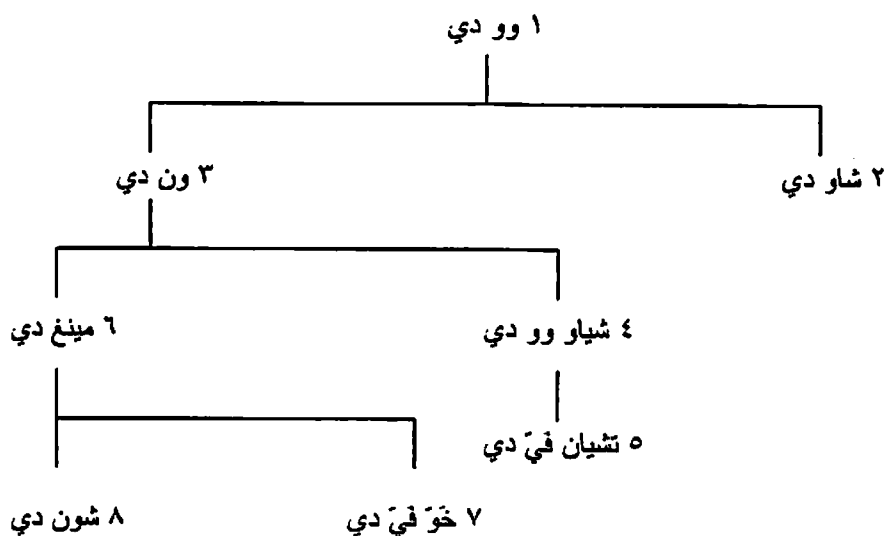

ك- أسرة تشي الجنوبية (Southern Ch'i) (۴۷۹-۵۰۲):

۴۷۹	۱- جاو دي (شياو داو- تشينغ)
۴۸۲	۲- وو دي
۴۹۳	۳- يو- لين وانغ
۴۹۲	۴- خاي- لينغ وانغ
۴۹۴	۵- مينغ دي
۴۹۸	۶- دونغ- خون خو
۵۰۲-۵۰۱	۷- خه دي

ل- أسرة ليانغ الجنوبية (Southern Liang) (۵۵۷-۵۰۲):

۵۰۲	۱- وو دي (شياو يان) (ابن عم ۱ في تشي الجنوبية)
۵۴۹	۲- چيان ون دي
۵۵۱	۳- يو- چانغ وانغ
۵۵۲	۴- يوان دي
۵۵۵	۵- چن- يانغ خو
۵۵۷-۵۵۵	۶- چينغ دي

شجرة نسب أسرتي تشي الجنوبية وليانغ الجنوبية

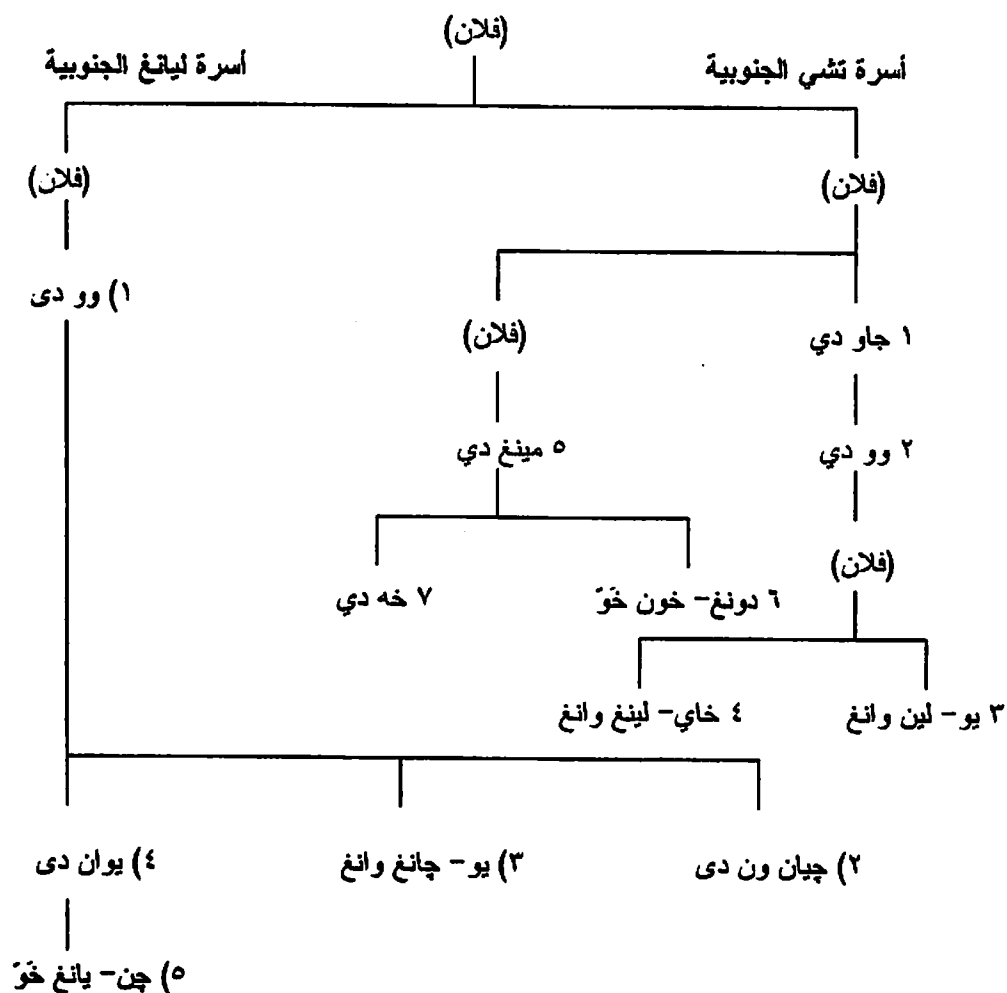

١: أرقام أسرة تشي الجنوبية ١): أرقام أسرة ليانغ الجنوبية

م- أسرة تشين الجنوبية (Southern Ch'en) (٥٥٧-٥٨٩):

٥٥٧		١- وو دي (تشين با- شيان)
٥٥٩	ابن أخي ١	٢- ون دي
٥٦٦	ابن ٢	٣- في دي
٥٦٨	أخو ٢	٤- شيوان دي
٥٨٩-٥٨٢	ابن ٤	٥- خَوّ جو

ن- أسرة سوي (Sui) (٥٨١-٦١٨):

٥٨١		١- ون دي (يانغ جيان)
٦١٨-٦٠٤	ابن ١	٢- يانغ دي
٦١٨-٦١٧	حفيد ٢	٣- جونغ دي يو (في تشانغ أن)
٦١٨	أخو ٣	٤- جونغ دي تونغ (في لوه يانغ)

س- أسرة تانغ (T'ang) (٦١٨-٩٠٧):

٦١٨	١- جاو تسو (لي يوان)
٦٢٦	٢- تاي تسونغ (لي شي - مين)
٦٤٩	٣- جاو تسونغ
٦٨٣	٤- چونغ تسونغ (١)
٦٨٤	٥- روي تسونغ (١)
٦٩٠	٦- وو خو (امبراطورة)
٧٠٥	چونغ تسونغ (٢)
٧١٠	روي تسونغ (٢)
٧١٢	٧- شيوان تسونغ
٧٥٦	٨- سو تسونغ
٧٦٢	٩- داي تسونغ
٧٧٩	١٠- ده تسونغ
٨٠٥	١١- شون تسونغ
٨٠٥	١٢- شيان تسونغ
٨٢٠	١٣- مو تسونغ
٨٢٤	١٤- چينغ تسونغ
٨٢٧	١٥- ون تسونغ
٨٤٠	١٦- وو تسونغ
٨٤٦	١٧- شيوان تسونغ
٨٥٩	١٨- يي تسونغ
٨٧٣	١٩- شي تسونغ
٨٨٨	٢٠- چاو تسونغ
٩٠٧-٩٠٤	٢١- چاو شيوان دي

ف- أسرة تانغ المتأخرة (Later T'ang) (٩٢٣-٩٣٦):

٩٢٣		١- چوانغ تسونغ (لي تسون- شيوي)
٩٢٦	ابن بالتبني لرقم ١	٢- مينغ تسونغ
٩٣٣	ابن ٢	٣- مين دي
٩٣٦-٩٣٤	ابن بالتبني لرقم ٢	٤- مو دي

ص- أسرة جين المتأخرة (Later Chin) (٩٣٦-٩٤٧):

٩٣٦		١- جاو تسو (شي جينغ- تانغ)
٩٤٧-٩٤٢		٢- تسو دي (ابن أخي ١)

ق- أسرة خان المتأخرة (Later Han) (٩٤٧-٩٥١):

٩٤٧		١- جاو تسو (ليو جي- يوان)
٩٥١-٩٤٨		٢- ين دي

عنهما انظر شجرة نسب مملكة خان الشمالية في شان سي فيما يلي.

ر- أسرة چو المتأخرة (Later Chou) (٩٥١-٩٦٠):

٩٥١		١- تاي تسو (جو وي)
٩٥٤		٢- شي تسونغ (ابن بالتبني لرقم ١)
٩٦٠-٩٥٩		٣- جونغ دي (ابن ٢)

ش- أسرة سونغ الشمالية (Northern Sung) (٩٦٠-١١٢٧):

٩٦٠		١- تاي تسو (چاو كوانغ- ين)
٩٧٦		٢- تاي تسونغ
٩٩٧		٣- چن تسونغ
١٠٢٢		٤- رن تسونغ
١٠٦٣		٥- ينغ تسونغ
١٠٦٧		٦- شين تسونغ
١٠٨٥		٧- چه تسونغ
١١٠٠		٨- خوي تسونغ
١١٢٧-١١٢٦		٩- تشين تسونغ

ت- أسرة سونغ الجنوبية (Southern Sung) (١١٢٧-١٢٧٩):

١١٢٧		١- جاو تسونغ (ابن ٨ في أسرة سونغ الشمالية)
١١٦٢		٢- شياو تسونغ (سليل رقم ١ في سونغ الشمالية)
١١٨٩		٣- جوانغ تسونغ (ابن ٢)
١١٩٤		٤- نينغ تسونغ (ابن ٣)
١٢٢٤		٥- لي تسونغ (سليل رقم ١ في سونغ الشمالية)
١٢٦٤		٦- دو تسونغ
١٢٧٤		٧- جونغ تسونغ
١٢٧٦		٨- خوان تسونغ

شجرة نسب أسرتي سونغ الشمالية والجنوبية

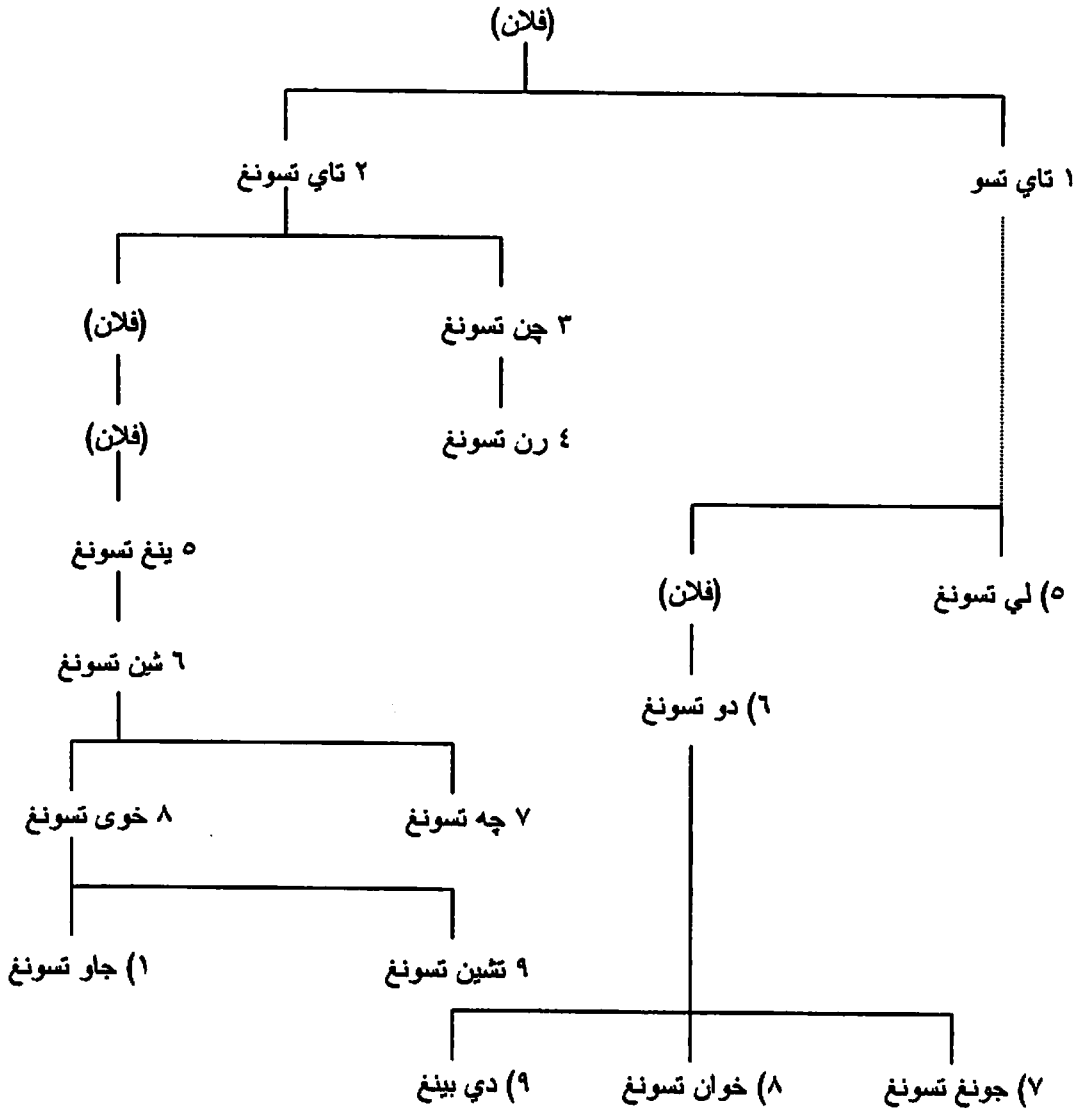

1: أرقام سونغ الشمالية (1): أرقام سونغ الجنوبية

ث- أسرة يوان [يوان] (Yuan) (الخانات المُنغول (منغ جو Meng Gu) الكبار) (1206-1368):

1227-1206	1- تاي تسو (تشلنج چيسي خان = چنگيز خان)
1241-1229	2- تاي تسونغ [أو وو كُو تاي = أوگدای]
1248-1246	3- دينغ تسونغ [جوي يو = گيوك]
1259-1251	4- شيان تسونغ [منغ جه = منگو]
1260	5- شي تسو [خو بي لي = كوبيلاي]
1294	6- تشينغ تسونغ [تاي مو ار = تيمور اولجايتو]
1307	7- وو تسونغ [خاي شان = قيشان گولوك]
1311	8- رن تسونغ [اي يو لي با لي با دا = بويانتو]
1320	9- ينغ تسونغ [گيچين]
1323	10- تاي دينغ دي [يه سون تاي مو ار = يسون تيمور]
1328	11- ون تسونغ (1) [تو تاي مو ار = توغ تيمور = توك تيمور]

١٣٢٩	١٢- مينغ تسونغ [خه شي لا = كوشالا = قوشيلا قوتقتو]
١٣٢٩	ون تسونغ (٢)
١٣٣٢	١٣- نينغ تسونغ [يبي لي ان شي با ان = رينجين پال = ارينچيال]
١٣٦٨-١٣٣٢	١٤- شون دي [يو خوان تي مو ار = طوغون تيمور = طوغان تيمور]

شجرة نسب الخانات المنغول الكبار (أسرة يوان- يونن)، وخانات المنغول (أسرة يوان الشمالية في منغوليا)

١ تاي تسو (چنگيز خان)

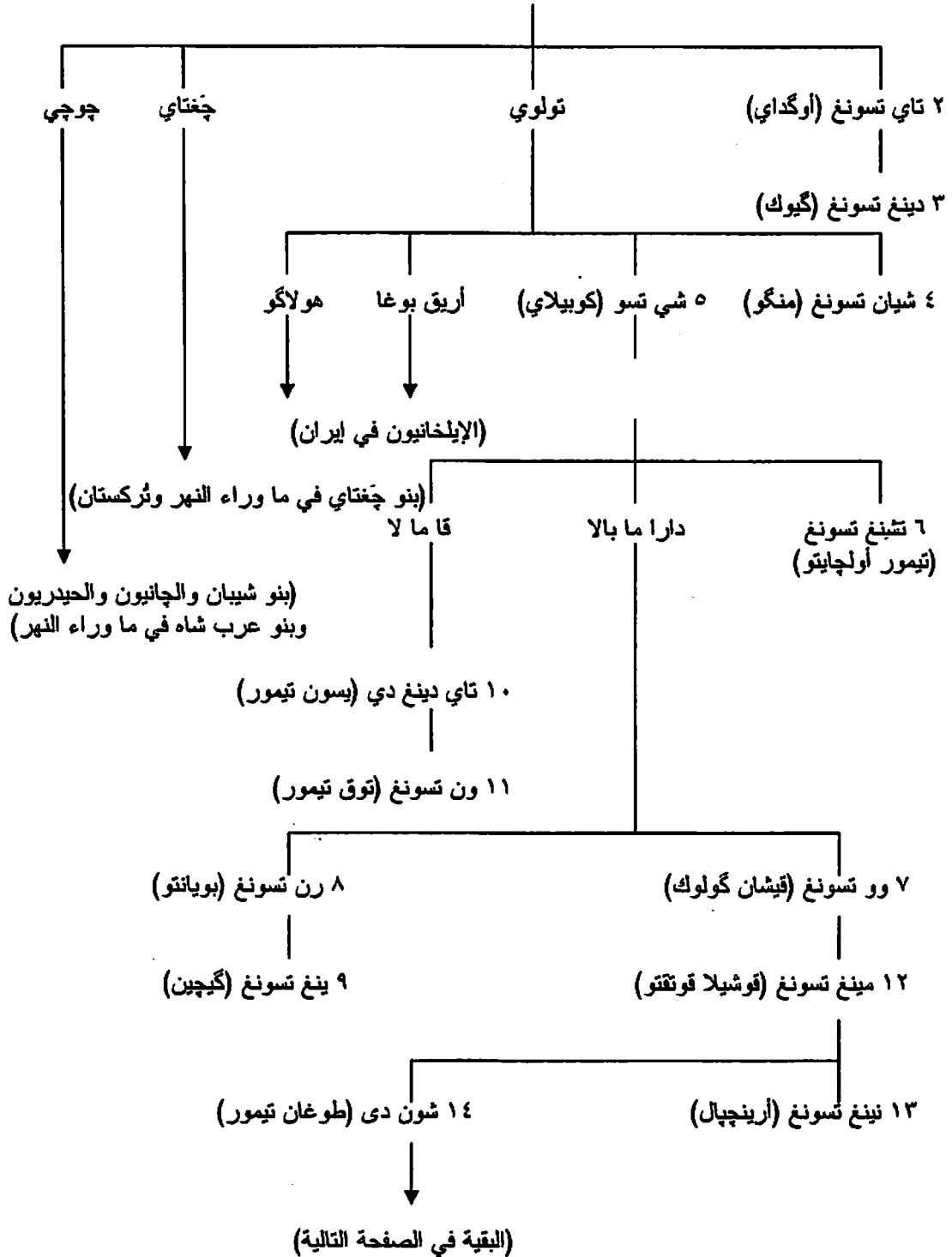

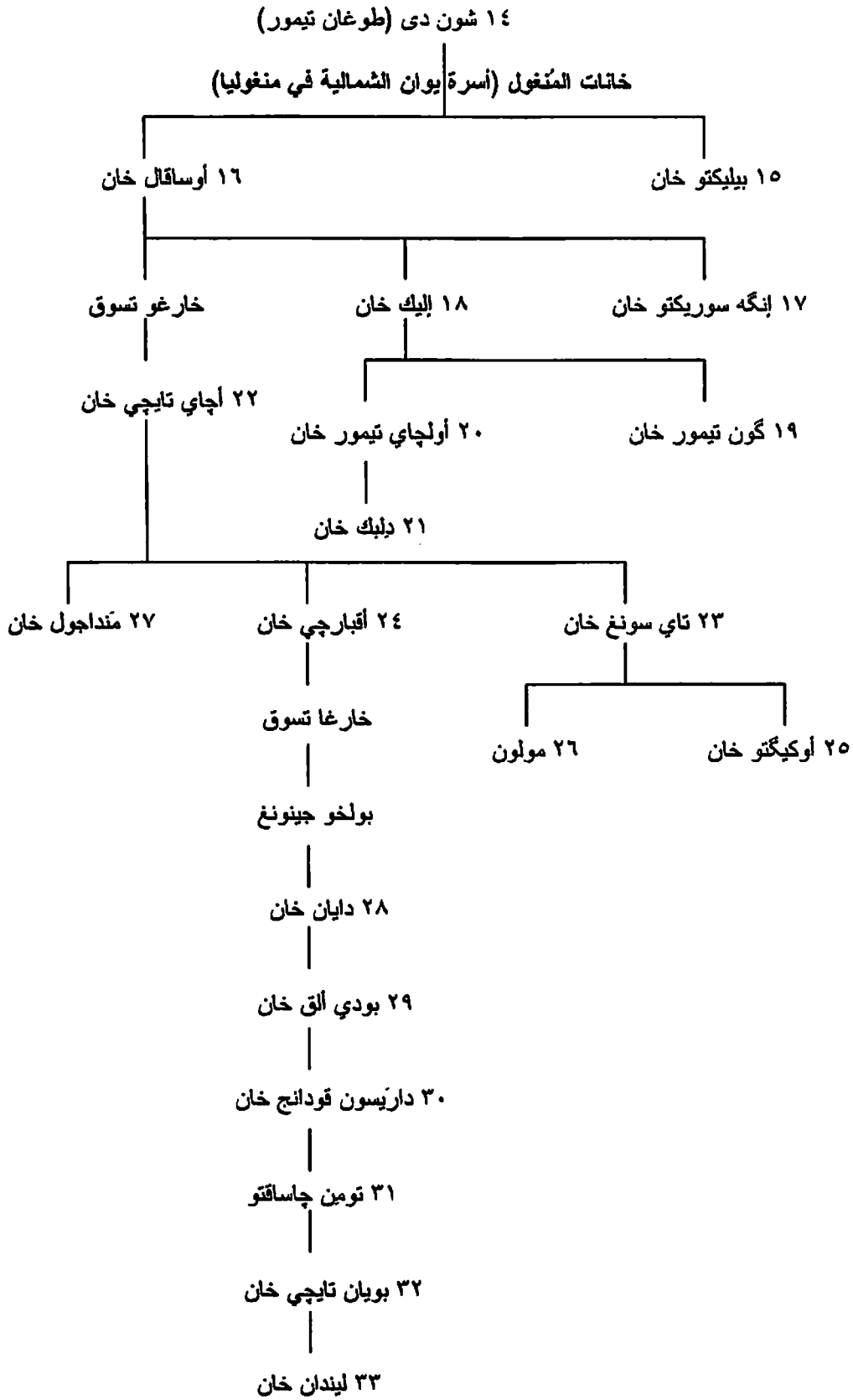

انظر أيضا شجرات الأنساب الآتية: ١- شجرة نسب كل من الشيبانيين والحديريين والجانين. ٢- شجرة نسب الإيلخانيين المنغول.

خ- أسرة مينغ (Ming) (1۳۶۸-۱۶۴۴):

۱۳۶۸	۱- تاي تسو (خونغ وو) (چو يوان- چانغ)
۱۳۹۸	۲- خوي دي (چيان ون)
۱۴۰۲	۳- تشينغ تسو (يونغ لوه)
۱۴۲۴	۴- رن تسونغ (خونغ شي)
۱۴۲۵	۵- شيوان تسونغ (شيوان ده)
۱۴۳۵	۶- ينج تسونغ (چنغ تونغ) (۱)
۱۴۴۹	۷- داي تسونغ (چينغ تاي)
۱۴۵۷	ينغ تسونغ (چنغ تونغ) (۲)
۱۴۶۴	۸- شيان تسونغ (تشينغ خوا)
۱۴۸۷	۹- شياو تسونغ (خونغ شي)
۱۵۰۵	۱۰- وو تسونغ (چنغ ده)
۱۵۲۱	۱۱- شي تسونغ (چيا چينغ)
۱۵۶۷	۱۲- مو تسونغ (لونغ تشينغ)
۱۵۷۲	۱۳- شين تسونغ (وان لي)
۱۶۲۰	۱۴- جوانغ تسونغ (تاي تشينغ)
۱۶۲۰	۱۵- شي تسونغ (تيان تشي)
۱۶۴۴-۱۶۲۷	۱۶- جوانغ لي دي (تشونغ چن)

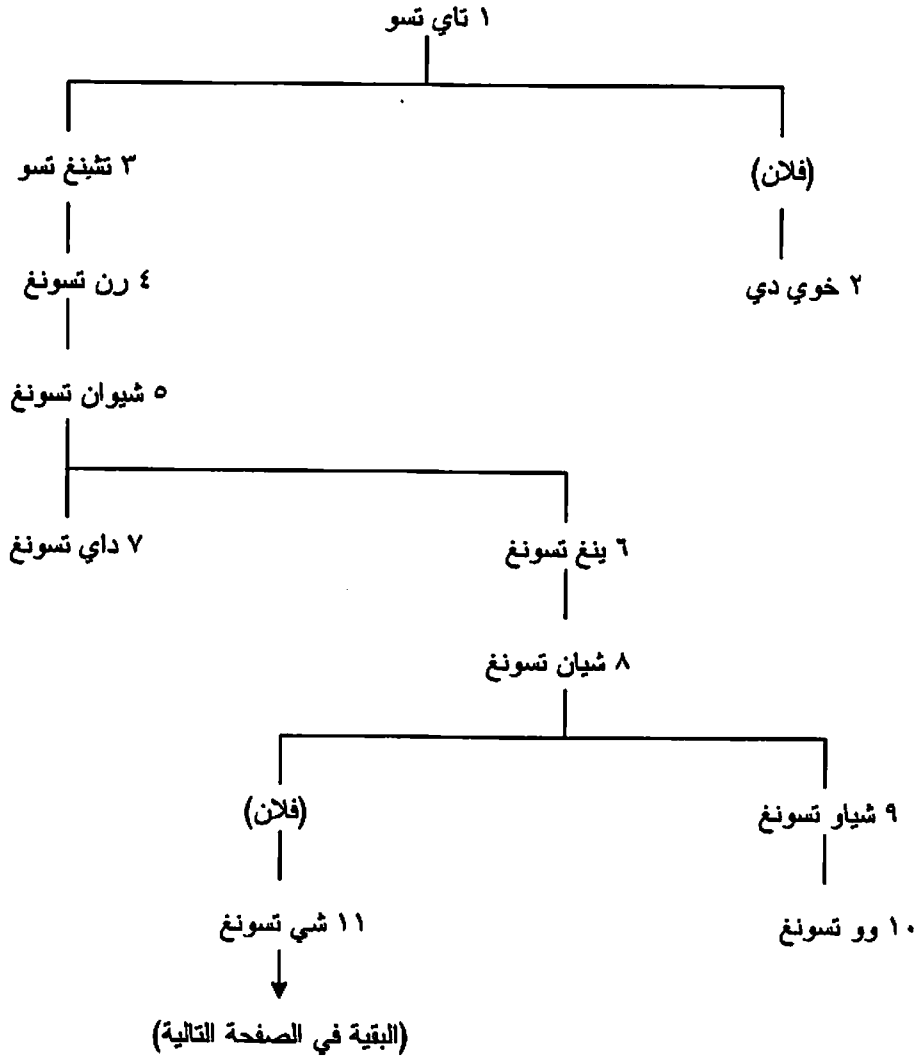

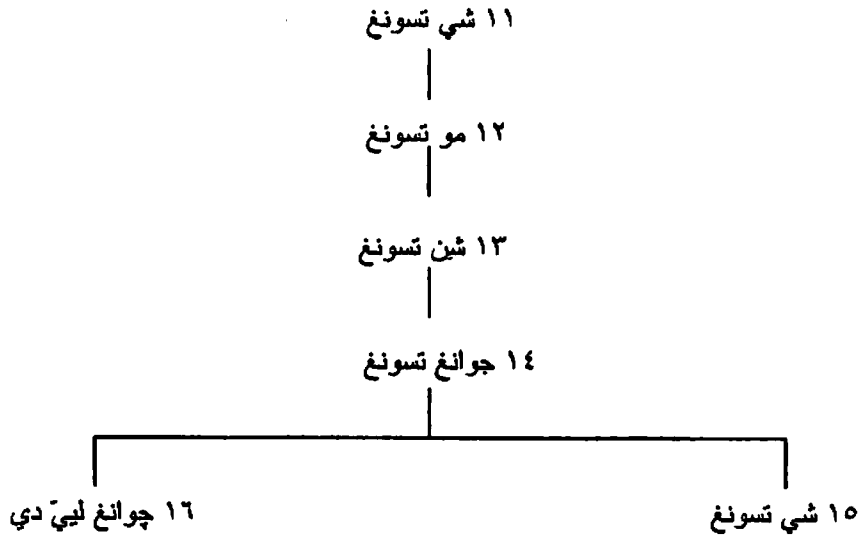

ذ- أسرة تشينغ (Ch'ing) [چين المتأخرة] (مان چَوّ [المانشو Manchu]) (۱۶۱۶-۱۹۱۲):

۱۶۱۶		۱- تاي تسو (تيان مينغ) (نور هاچي)
۱۶۲۶	ابن ۱	۲- تاي تسونغ (تيان تسونغ/ تشونغ ده)
۱۶۴۳	ابن ۲	۳- شي تسو (شون چي)
۱۶۶۱	ابن ۳	۴- شينغ تسو (كانغ شي)
۱۷۲۲	ابن ۴	۵- شي تسونغ (يونغ چنغ)
۱۷۳۵	ابن ۵	۶- جاو تسونغ (تشيان لونغ)
۱۷۹۶	ابن ۶	۷- رن تسونغ (جيا تشينغ)
۱۸۲۰	ابن ۷	۸- شيوان تسونغ (داو جوانغ)
۱۸۵۰		۹- ون تسونغ (شيان فينغ)
۱۸۶۱		۱۰- مو تسونغ (تونغ چي)
۱۸۷۵		۱۱- ده تسونغ (جوانغ شو)
۱۹۱۲-۱۹۰۸		۱۲- مو دي [پو يي] (شيوان تونغ)

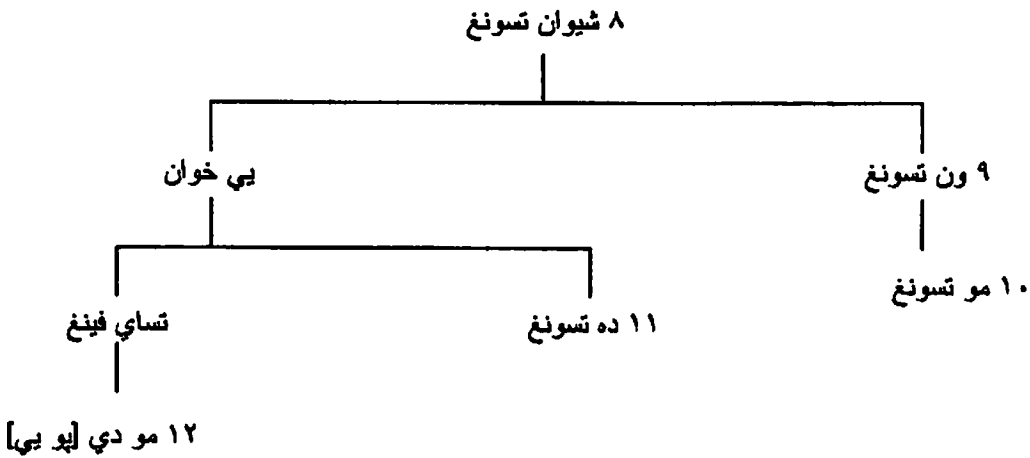

۲۲۸- الدويلات الصينية القديمة:

۱- حكام دولة لو (Lu) (۱۱۲۲-۲۵۵ ق.م):

۱۱۲۲ ق.م	۱- چَوّ جونغ دان (لخو ۱ في چَوّ الغربية)
----------	--

١١١٥	٢- بو تشين جونج
١٠٦٢	٣- كاو جونج
١٠٥٨	٤- يانغ جونج
٩٩٨	٥- يو جونج
٩٨٤	٦- وي جونج
٩٣٤	٧- لي جونج
٨٩٧	٨- شيان جونج
٨٥٥	٩- چن جونج
٨٢٥	١٠- وو جونج
٨١٥	١١- بي جونج
٨٠٦	١١- بو يو
٧٩٥	١٢- شياو جونج
٧٦٨	١٣- خوي جونج
٧٢٢	١٤- ين جونج
٧١١	١٥- خوان جونج
٦٩٣	١٦- چوانغ جونج
٦٦١	١٧- مين جونج
٦٥٩	١٨- شي جونج
٦٢٦	١٩- ون جونج
٦٠٨	٢٠- شيوان جونج
٥٩٠	٢١- تشينغ جونج
٥٧٢	٢٢- شيانغ جونج
٥٤١	٢٣- چاو جونج
٥٠٩	٢٤- دينغ جونج
٤٩٤	٢٥- اي جونج
٤٦٦	٢٦- داو جونج
٤٢٨	٢٧- يوان جونج
٤٠٧	٢٨- مو جونج
٣٧٦	٢٩- جونج جونج
٣٥٢	٣٠- كانغ جونج
٣٤٣	٣١- چينغ جونج
٣١٤	٣٢- بينغ جونج
٢٩٥	٣٣- ون جونج
٢٥٥-٢٧٢	٣٤- تشينغ جونج

عن شجرة نسبهم انظر شجرة نسب أسرة چنغ، فيما يلي.

ب- حکام دولة تشين (Ch'in) (٨٢١-٢٢١ ق.م):

٨٢١ ق.م	١- چوانغ جونج
٧٧٧	٢- شيانغ جونج
٧٦٥	٣- ون جونج
٧١٥	٤- لينغ جونج
٧٠٣	٥- چو جونج
٦٩٧	٦- وو جونج
٦٧٧	٧- ده جونج
٦٧٥	٨- شيوان جونج

٦٦٣	٩- تشينغ جونغ
٦٥٩	١٠- مو جونغ
٦٢٠	١١- كانغ جونغ
٦٠٨	١٢- جونغ جونغ
٦٠٣	١٣- خوان جونغ
٥٧٦	١٤- چينغ جونغ
٥٣٦	١٥- آي جونغ
٥٠٠	١٦- خوي جونغ
٤٩٠	١٧- داو جونغ
٤٧٦	١٨- لي جونغ جونغ
٤٤٢	١٩- تسار جونغ
٤٢٨	٢٠- خواي جونغ
٤٢٤	٢١- لينغ جونغ
٤١٤	٢٢- چيان جونغ
٣٩٩	٢٣- خوي جونغ
٣٨٦	٢٤- چو- نسي
٣٨٤	٢٥- شيان جونغ
٣٦١	٢٦- شياو جونغ
٣٣٧	٢٧- خوي- ون وانغ
٣١٠	٢٨- وو وانغ
٣٠٦	٢٩- چاو شيانغ وانغ
٢٥٠	٣٠- شياو ون وانغ
٢٥٠	٣١- جوانغ شيانغ وانغ
٢٤٦- (٢٠٩)	٣٢- چنغ وانغ (الإمبراطور شي خوانغ دي في ٢٢١ ق.م)

شجرة نسب حكام دولة تشين وأباطرة أسرة تشين

حكام دولة تشين

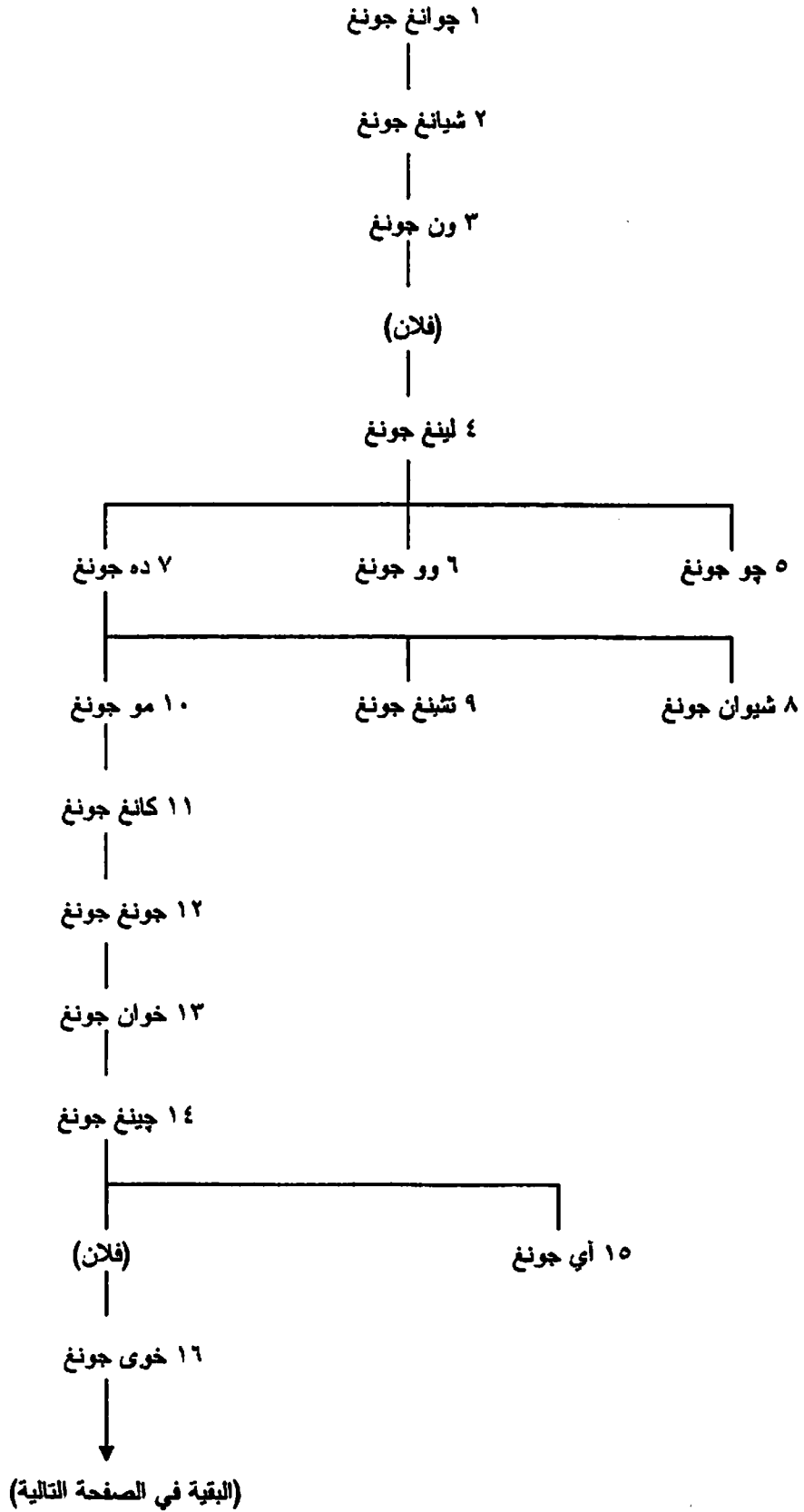

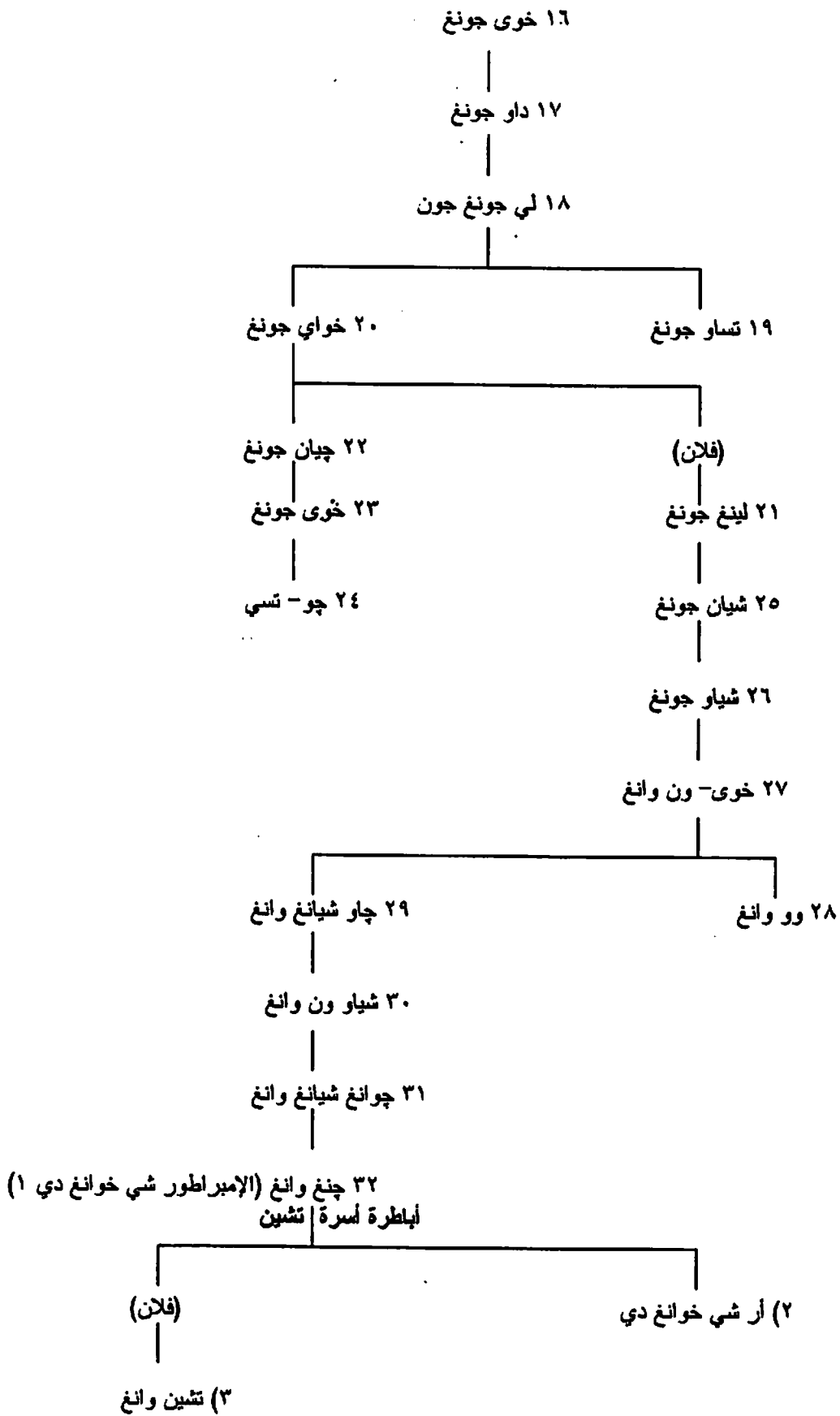

ج- حکام دولة سونغ (Sung) (۱۱۱۱-۱۲۸۶ ق.م.):

۱- وئی تسی تسی	۱۱۱۱ ق.م
----------------	----------

۱۰۷۷		۲- وې جونگ
۱۰۵۳		۳- سونغ جونگ
۱۰۰۰		۴- دېنگ جونگ
۹۳۵		۵- مين جونگ
۹۰۸		۶- يانگ جونگ
۸۹۳		۷- لي جونگ
۸۵۸		۸- شي جونگ
۸۳۰		۹- خوي جونگ
۷۹۹		۱۰- داي جونگ
۷۶۵		۱۱- وو جونگ
۷۴۷		۱۲- شيوان جونگ
۷۲۸		۱۳- مو جونگ
۷۱۹		۱۴- شانگ جونگ
۷۱۰		۱۵- چوانگ جونگ
۶۹۱		۱۶- مين جونگ
۶۸۱		۱۷- خوان جونگ
۶۵۰		۱۸- شيانگ جونگ
۶۳۶		۱۹- تشينگ جونگ
۶۱۹		۲۰- چاو جونگ
۶۱۰		۲۱- ون جونگ
۵۸۸		۲۲- جونگ جونگ
۵۷۵		۲۳- پينگ جونگ
۵۳۱		۲۴- يوان جونگ
۵۱۶		۲۵- چينگ جونگ
۴۵۰		۲۶- چاو جونگ
۴۰۳		۲۷- داو جونگ
۳۹۵	ابن ۲۷	۲۸- شيو جونگ
۳۷۲	ابن ۲۸	۲۹- بي جونگ
۳۶۹	ابن ۲۹	۳۰- تي تشينگ
۲۸۶-۳۲۸	ابن ۲۹	۳۱- يان وانگ

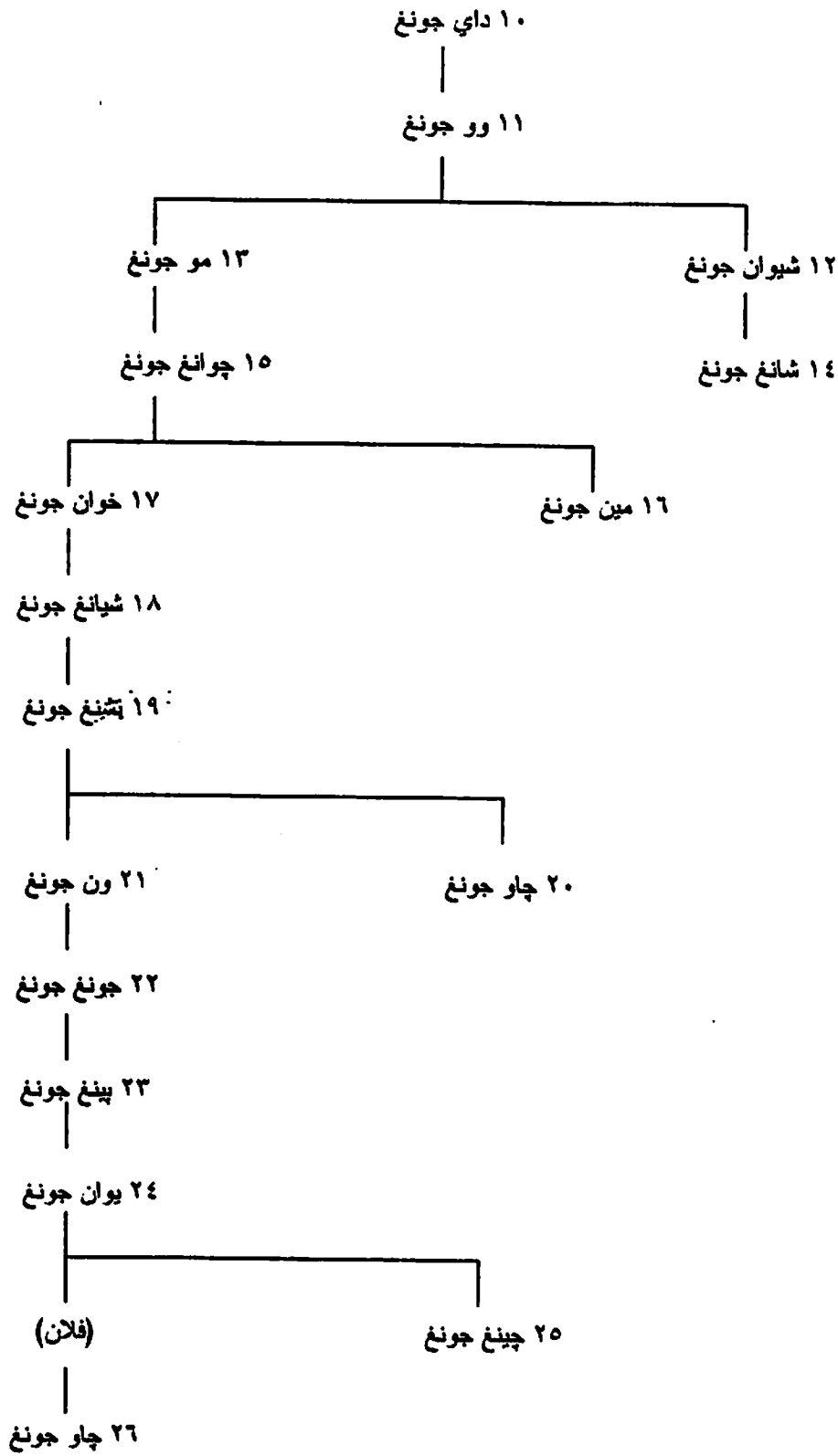

د- حکام دولة تشین (Ch'en) (۸۵۴-۷۹۹ ق.م):

۱- خو جونگ مان	
۲- شین جونگ	
۳- وان جونگ	
۴- شیواو جونگ	

	۵- شين جونڻ
۸۵۴	۶- يو جونڻ
۸۳۱	۷- شي جونڻ
۷۹۵	۸- وو جونڻ
۷۸۰	۹- يي جونڻ
۷۷۷	۱۰- پينڻ جونڻ
۷۵۴	۱۱- ون جونڻ
۷۴۴	۱۲- خوان جونڻ
۷۰۶	۱۳- لي جونڻ
۶۹۹	۱۴- چوانڻ جونڻ
۶۹۲	۱۵- شيوان جونڻ
۶۴۷	۱۶- مو جونڻ
۶۳۱	۱۷- جونڻ جونڻ
۶۱۳	۱۸- لينڻ جونڻ
۵۹۸	۱۹- تشينڻ جونڻ
۵۶۸	۲۰- اي جونڻ
۵۳۲-۵۳۳	۲۱- خوي جونڻ (۱)
_____	_____
۵۲۹	خوي جونڻ (۲)
۵۰۵	۲۲- خوي جونڻ
۴۷۹-۵۰۱	۲۳- مين جونڻ

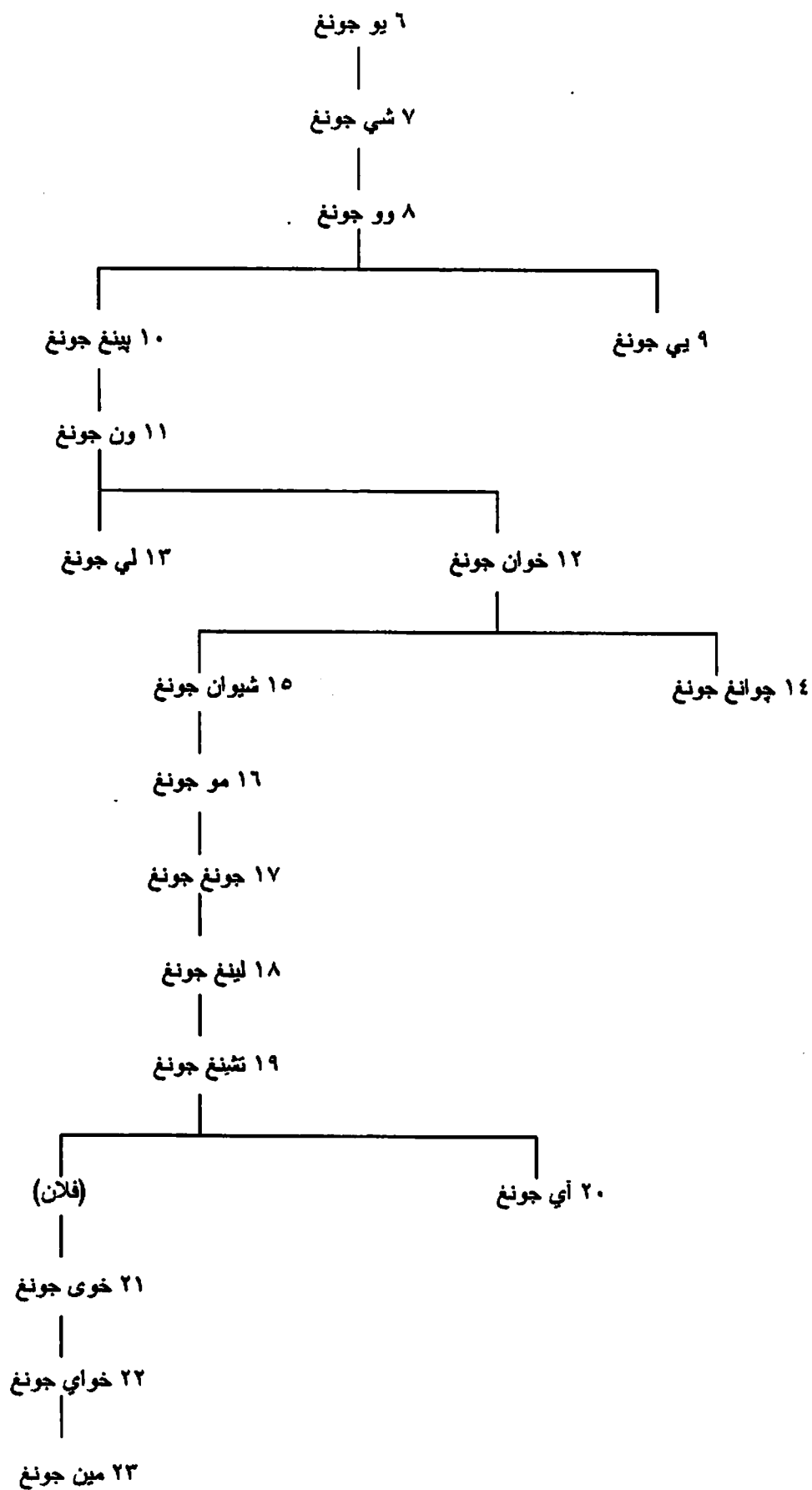

هـ- حکام دولة يان (Yen) (٨٦٤-٢٢٢ ق.م):

٨٦٤ ق.م		١- خوى خَوَ
٨٢٦	ابن ١	٢- شي خَوَ
٧٩٠	ابن ٢	٣- تشينغ خَوَ
٧٦٦	ابن ٣	٤- أي خَوَ
٧٦٤		٥- چنغ خَوَ
٧٢٨	ابن ٥	٦- مو خَوَ
٧١٠	ابن ٦	٧- شيوان خَوَ
٦٩٧	ابن ٧	٨- خوان جونغ
٦٩٠	ابن ٨	٩- جوانغ جونغ
٦٥٧	ابن ٩	١٠- شيانغ جونغ
٦١٧		١١- خوان جونغ
٦٠١		١٢- شيوان جونغ
٥٨٦	ابن ١٢	١٣- چاو جونغ
٥٧٣	ابن ١٣	١٤- وو جونغ
٥٥٤	ابن ١٤	١٥- ون جونغ
٥٤٨	ابن ١٥	١٦- يي جونغ
٥٤٤	ابن ١٦	١٧- خوى جونغ
٥٣٥	ابن ١٧	١٨- داو جونغ
٥٢٨	ابن ١٨	١٩- جونغ جونغ
٥٢٣	ابن ١٩	٢٠- بينغ جونغ
٥٠٤	ابن ٢٠	٢١- چيان جونغ
٤٩٢	ابن ٢١	٢٢- شيان جونغ
٤٦٤	ابن ٢٢	٢٣- شياو جونغ
٤٤٩	ابن ٢٣	٢٤- تشينغ جونغ
٤٣٣	ابن ٢٤	٢٥- مين جونغ
٤٠٢	ابن ٢٥	٢٦- شي جونغ
٣٧٢	ابن ٢٦	٢٧- خوان جونغ
٣٦١	ابن ٢٧	٢٨- ون جونغ
٣٣٢	ابن ٢٨	٢٩- يي وانغ
٣٢٠	ابن ٢٩	٣٠- كواي وانغ
٣١١	ابن ٣٠	٣١- چاو وانغ
٢٧٨	ابن ٣١	٣٢- خوى وانغ
٢٧١	ابن ٣٢	٣٣- وو- تشينغ وانغ
٢٥٧	ابن ٣٣	٣٤- شياو وانغ
٢٢٢-٢٥٤	ابن ٣٤	٣٥- شي وانغ

و- حکام دولة چنغ (Cheng) (٨٠٦-٣٧٥ ق.م):

٨٠٦ ق.م		١- خوان جونغ (ابن ١٠ في جَوَ الغربية)
٧٧٠		٢- وو جونغ
٧٤٣		٣- جوانغ جونغ
٧٠٠		٤- لي جونغ (١)
٦٩٦		٥- چاو جونغ
٦٩٤		٦- نسي- وي
٦٩٣		٧- نسي- ينغ

٦٧٩	لي جونڻ (٢)
٦٧٢	٨- ون جونڻ
٦٢٧	٩- مو جونڻ
٦٠٥	١٠- لينڻ جونڻ
٦٠٤	١١- شيانڻ جونڻ
٥٨٦	١٢- داو جونڻ
٥٨٤	١٣- تشينڻ جونڻ
٥٧٠	١٤- شي جونڻ
٥٦٥	١٥- چيان جونڻ
٥٢٩	١٦- دينڻ جونڻ
٥١٣	١٧- شيان جونڻ
٥٠٠	١٨- شينڻ جونڻ
٤٦٣	١٩- آي جونڻ
٤٥٥	٢٠- جونڻ جونڻ
٤٢٣	٢١- يو جونڻ
٤٢٢	٢٢- شو جونڻ
٣٧٥-٣٩٥	٢٣- كانڻ جونڻ

شجرة نسب أسرتي "جَوّ الغربية والشرقية، وحكام دولتي "لو" و "چنغ"، لوحة (أ): أسرتي جَوّ الغربية والشرقية

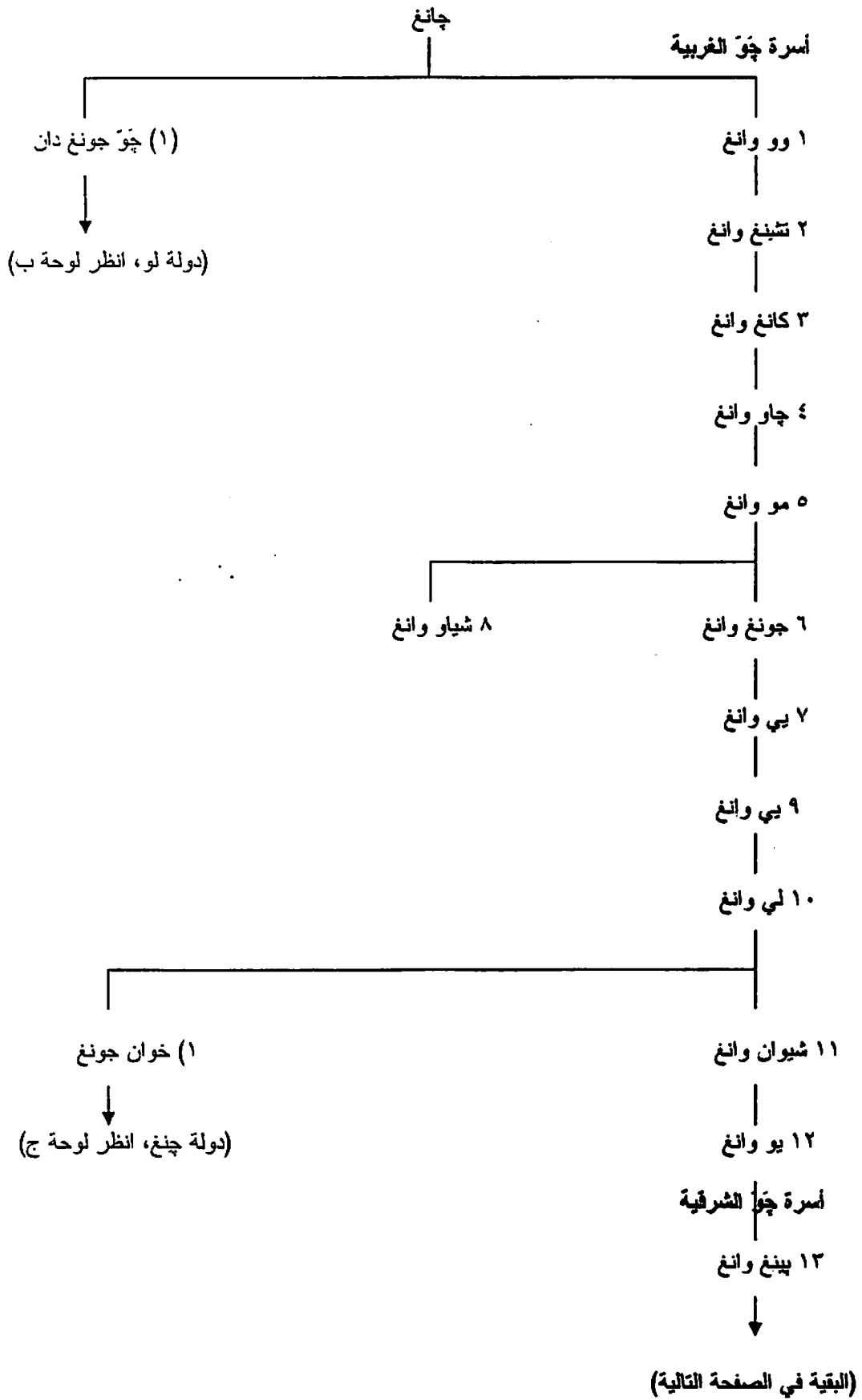

١٣ بينغ وانغ (انظر الصفحة السابقة)

شين فو

١٤ خوان وانغ

١٥ جوانغ وانغ

١٦ شي وانغ

١٧ خوي وانغ

١٨ شيانغ وانغ

١٩ تشينغ وانغ

٢١ دينغ وانغ

٢٠ كوانغ وانغ

٢٢ جيان وانغ

٢٣ لينغ وانغ

٢٤ جينغ وانغ

٢٥ جينغ وانغ

٢٦ يوان وانغ

٢٧ جن دينغ وانغ



(البقية في الصفحة التالية)

۲۷ چن دینغ وانغ

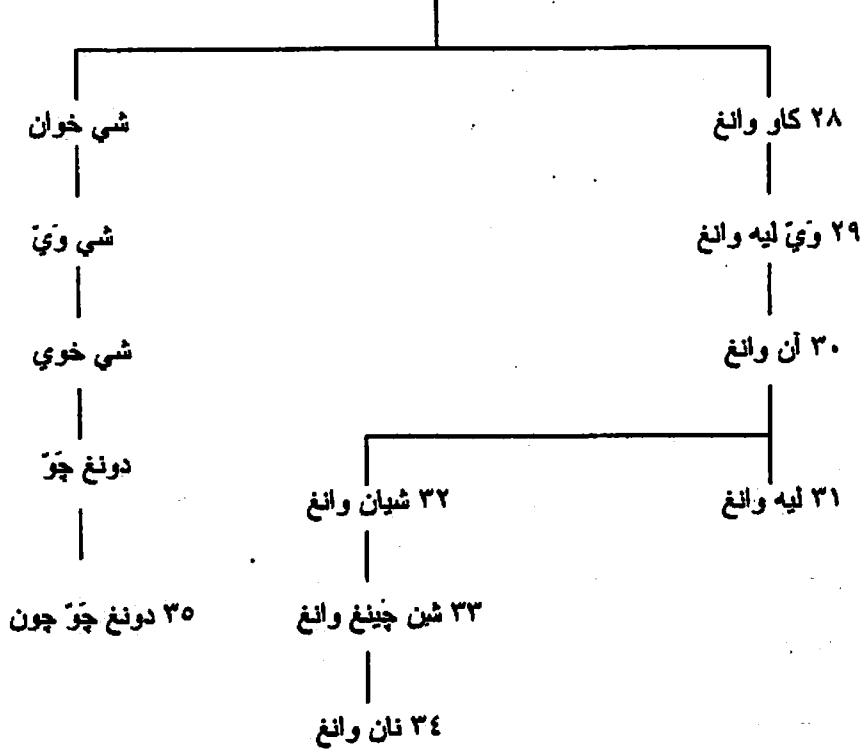

لوحة (ب): حكام دولة لو
(١) جَوّ جونغ دان (انظر لوحة أ)

(٢) بو تشين جونغ

(٣) كاو جونغ

(٤) يانغ جونغ

(٦) وّي جونغ

(٥) يو جونغ

(٨) شيان جونغ

(٧) لي جونغ

(١٠) وو جونغ

(٩) چن جونغ

(فلان)

(١١) بو يو

(١١) يي جونغ

(١٢) شياو جونغ

(١٣) خوي جونغ

(١٥) خوان جونغ

(١٤) ين جونغ

(١٦) جوانغ جونغ

(١٧) مين جونغ

(١٨) شي جونغ

(البقية في الصفحة التالية)

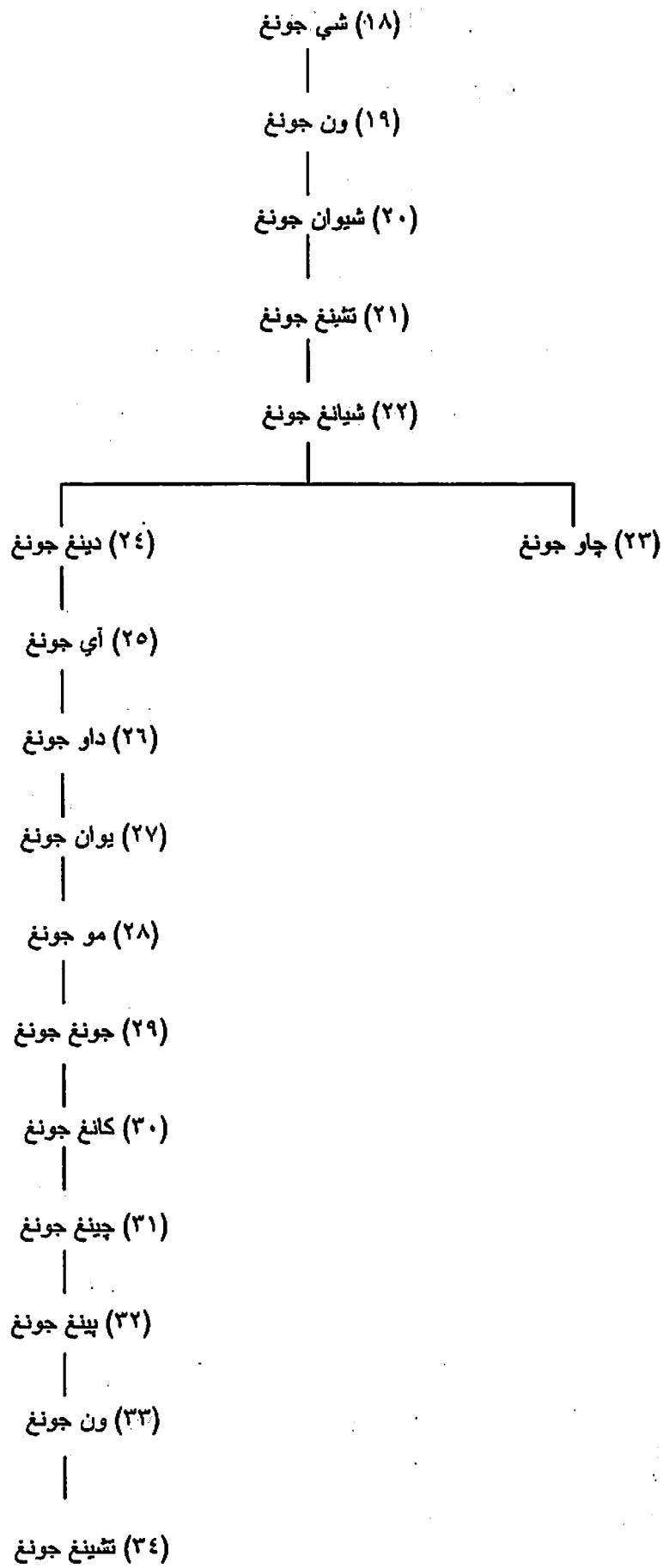

لوحة (ج): حكم دولة جنغ

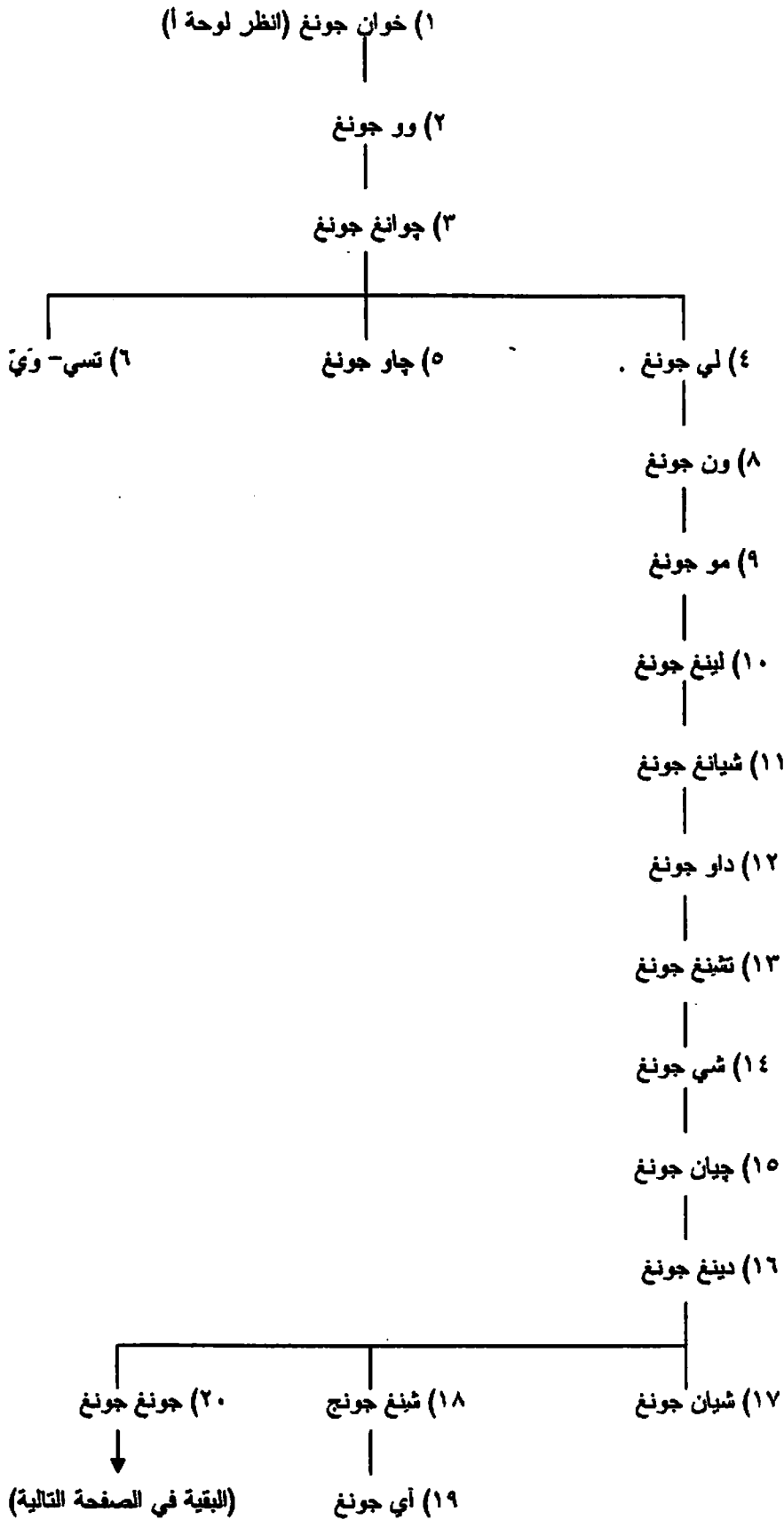

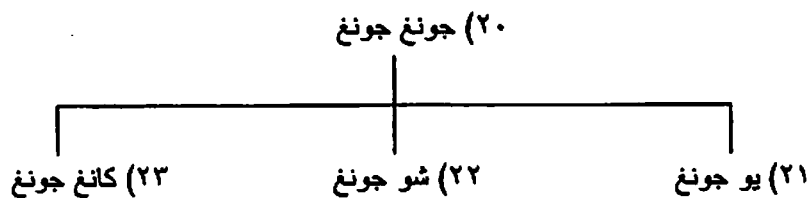

١: أرقام أسرتي جَوَّ الغربية والشرقية (١): أرقام أسرة چنغ (١): أرقام أسرة لو

ز- حکام دولة تشو (Ch'u) (١١٢٢-٢٢٣ ق.م):

١١٢٢ ق.م	١- شيونغ بي
١٠٧٨	٢- شيونغ أي
١٠٥٢	٣- شيونغ دان
١٠٠١	٤- شيونغ شينغ
٩٤٦	٥- شيونغ يانغ
٨٨٧	٦- شيونغ تشو
٩	٧- شيونغ وو- كانغ
٨٧٧	٨- شيونغ جي - خونغ
٨٧٦	٩- شيونغ يان
٨٤٧	١٠- شيونغ يونغ
٨٣٧	١١- شيونغ يان
٨٢٧	١٢- شيونغ شيانغ
٨٢١	١٣- شيونغ شيون
٧٩٩	١٤- شيونغ أ
٧٩٠	١٥- شيونغ بي
٧٦٢	١٦- شيونغ كان
٧٥٧	١٧- شيونغ شيون
٧٤٠	١٨- وو وانغ
٦٨٩	١٩- ون وانغ
٦٧٦	٢٠- شيونغ چيان
٦٧١	٢١- تشينغ وانغ
٦٢٥	٢٢- مو وانغ
٦١٣	٢٣- چوانغ وانغ
٥٩٠	٢٤- جونغ وانغ
٥٥٩	٢٥- كانغ وانغ
٥٤٤	٢٦- أو وانغ
٥٤٠	٢٧- لينغ وانغ
٥٢٨	٢٨- بينغ وانغ
٥١٥	٢٩- چاو وانغ
٤٨٨	٣٠- خوي وانغ
٤٣١	٣١- چيان وانغ
٤٠٧	٣٢- شينغ وانغ
٤٠١	٣٣- داو وانغ
٣٨٠	٣٤- سو وانغ
٣٦٩	٣٥- شيوان وانغ
٣٣٩	٣٦- وي وانغ
٣٢٨	٣٧- خواي وانغ
٢٩٨	٣٨- تشينغ- شيانغ وانغ (ابن ٣٧)

۲۶۲	۳۹- کار- لیه وانغ
۲۳۷	۴۰- یو وانغ
۲۲۳-۲۲۷	۴۱- فو- تشو وانغ

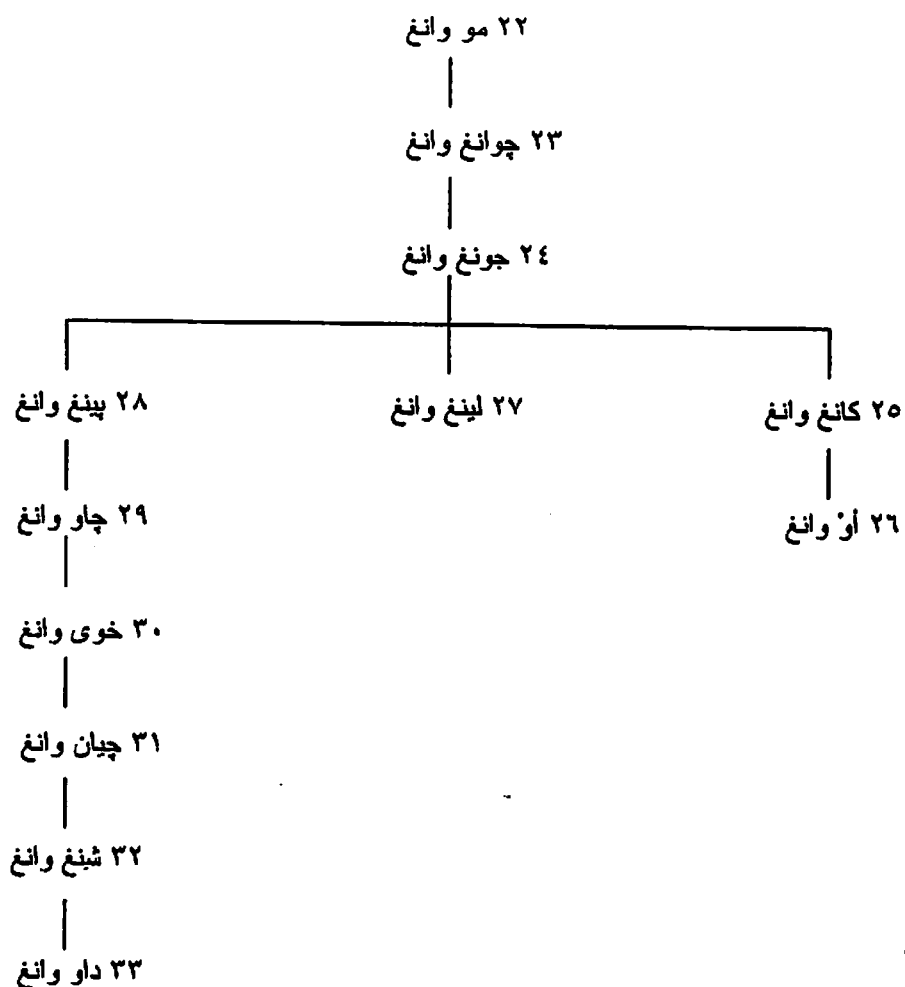

ح- حکام دولة تشی (Ch'i) (۱۱۲۲-۲۲۶ ق.م):

۱۱۲۲ ق.م	۱- تاي جونغ شانغ
۱۰۷۷	۲- دینگ جونغ
۱۰۵۱	۳- بی جونغ
۱۰۰۰	۴- جویی جونغ
۹۳۴	۵- ای جونغ
۸۹۳	۶- خو جونغ
۸۵۹	۷- شیان جونغ
۸۵۰	۸- وو جونغ
۸۲۴	۹- لی جونغ
۸۱۵	۱۰- ون جونغ
۸۰۳	۱۱- تشینگ جونغ
۸۹۴	۱۲- چوانغ جونغ
۸۳۰	۱۳- شی جونغ
۶۹۷	۱۴- شیانغ جونغ
۶۸۵	۱۵- خوان جونغ

٦٤٢		١٦- شياو جونگ
٦٣٢		١٧- چاو جونگ
٦١٢		١٨- يي جونگ
٦٠٨		١٩- خوى جونگ
٥٩٨		٢٠- تشينگ جونگ
٥٨١		٢١- لينگ جونگ
٥٥٣		٢٢- چوانگ جونگ
٥٤٧		٢٣- چينگ جونگ
٤٨٩		٢٤- يان رو- تسي
٤٨٨		٢٥- داو جونگ
٤٨٤		٢٦- چيان جونگ
٤٨٠		٢٧- بينگ جونگ
٤٥٥		٢٨- شيوان جونگ
٤٠٤		٢٩- كانگ جونگ
٣٨٦		٣٠- تاي جونگ تيان خه
٣٨٤	ابن ٣٠	٣١- خوان جونگ
٣٧٨	ابن ٣١	٣٢- وي وانگ
٣٤٢	ابن ٣٢	٣٣- شيوان وانگ
٣٢٣	ابن ٣٣	٣٤- مين وانگ
٢٨٣	ابن ٣٤	٣٥- شيانگ وانگ
٢٢٦-٢٦٤	ابن ٣٥	٣٦- چيان وانگ

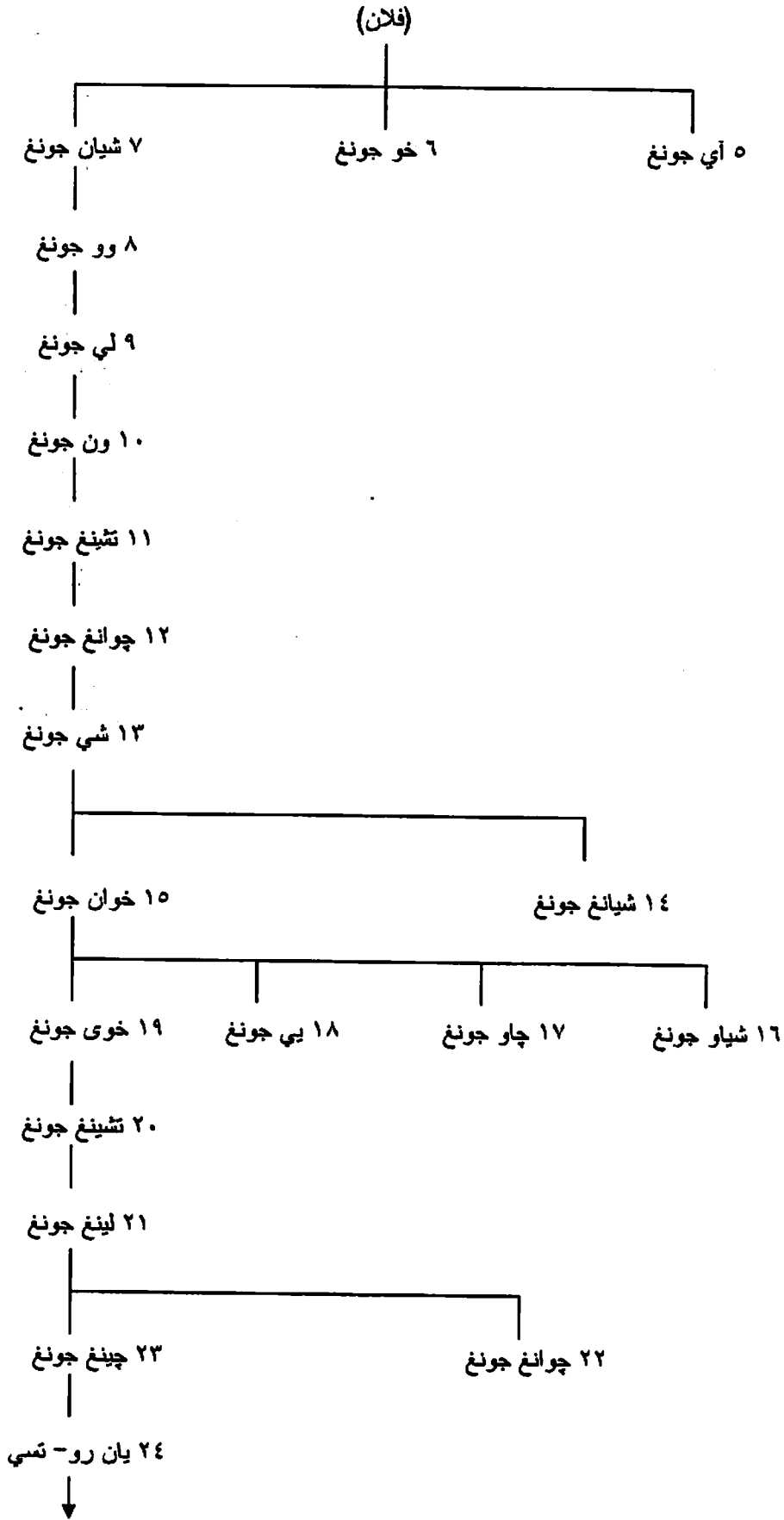

(البقية في الصفحة التالية)

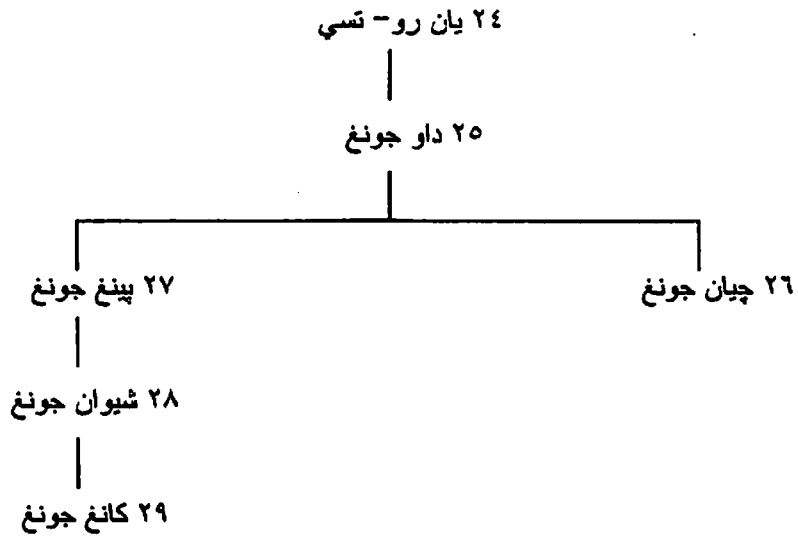

ط- حکام دولة چین (Chin) (ح ۹۰۰-۳۷۶ ق.م):

۱- وو خَوَ	ح ۹۰۰ ق.م
۲- تشینگ خَوَ	ح ۸۸۰
۳- لی هَوَ	ح ۸۶۰
۴- چینگ خَوَ	۸۵۸
۵- شی خَوَ	۸۴۰
۶- شیان خَوَ	۸۲۲
۷- مو خَوَ	۸۱۱
۸- شانغ-شو	۷۸۴
۹- ون خَوَ	۷۸۰
۱۰- چاو خَوَ	۷۴۵
۱۱- شیاو خَوَ	۷۳۹
۱۲- اَخَوَ	۷۲۳
۱۳- آی خَوَ	۷۱۷
۱۴- شیاو-تسی خَوَ	۷۰۹
۱۵- خَوَ-مین	۷۰۶
۱۶- وو جونگ	۶۷۸
۱۷- شیان جونگ	۶۷۶
۱۸- خوی جونگ	۶۵۰
۱۹- ون جونگ	۶۳۶
۲۰- شیانگ جونگ	۶۲۷
۲۱- لینگ جونگ	۶۲۰
۲۲- تشینگ جونگ	۶۰۶
۲۳- چینگ جونگ	۵۹۹
۲۴- لی جونگ	۵۸۰
۲۵- داو جونگ	۵۷۲
۲۶- پینگ جونگ	۵۵۷
۲۷- چاو جونگ	۵۳۱
۲۸- تشینگ جونگ	۵۲۵
۲۹- دینگ جونگ	۵۱۱
۳۰- تشو جونگ	۴۷۴
۳۱- آی جونگ	۴۵۶

٤٣٧	٣٢- يو جونڭ
٤١٩	٣٣- ليه جونڭ
٣٩٢	٣٤- شياو جونڭ
٣٧٦-٣٧٧	٣٥- چينڭ كونڭ
(ثم انقسمت الدولة إلى دول وئی، وخان، وچاو)	

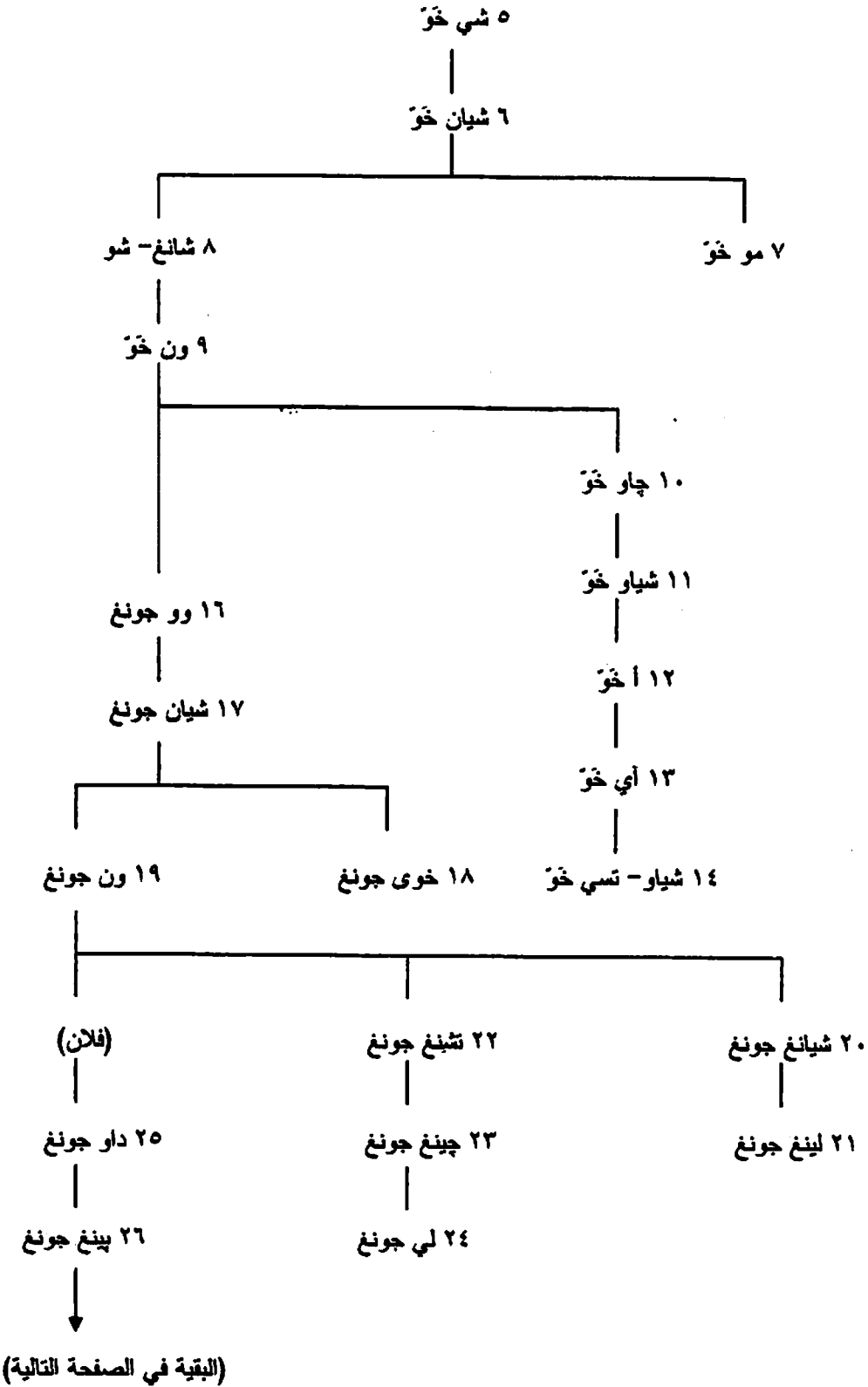

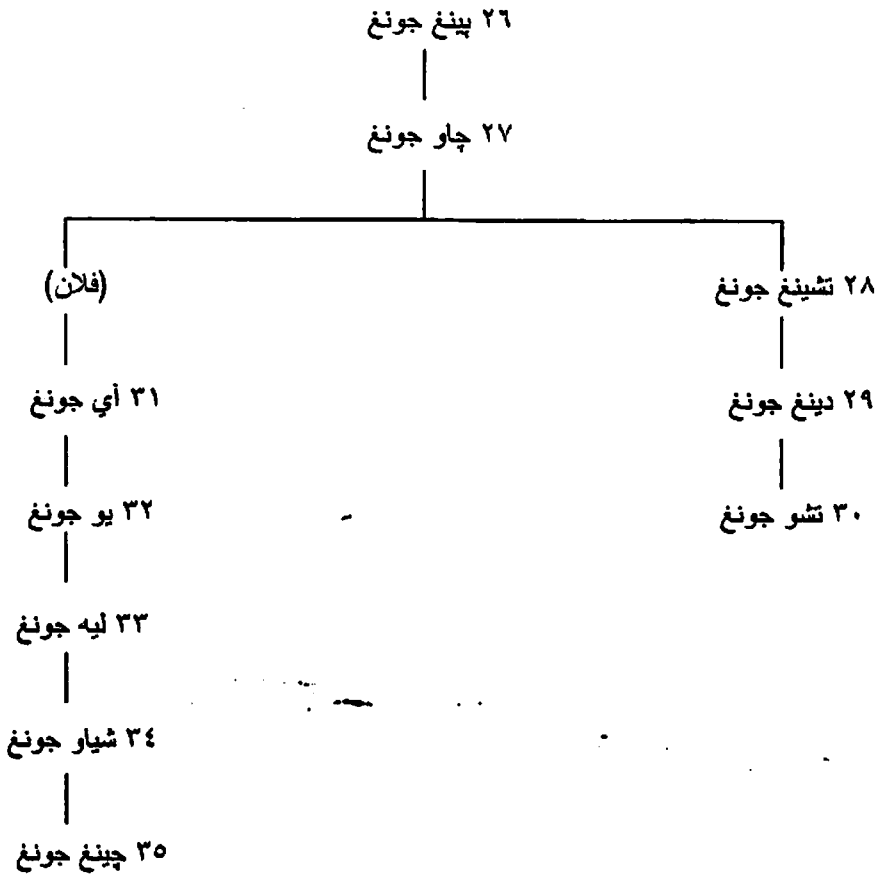

ي- حکام دولة وِي (Wei) (٤٢٤-٢٢٥ ق.م):

٤٢٤ ق.م		١- ون خَوَ
٣٨٦	ابن ١	٢- وو خَوَ
٣٧٠	ابن ٢	٣- خوى وانغ
٣٣٤		٤- شيانغ وانغ
٣١٨		٥- اي وانغ
٢٩٥	ابن ٥	٦- چاو وانغ
٢٧٦	ابن ٦	٧- آن- شي وانغ
٢٤٢	ابن ٧	٨- چينغ- مين وانغ
٢٢٥-٢٢٧		٩- چيا وانغ

ك- حکام دولة خان [هان Han] (٤٠٨-٢٣٠ ق.م):

٤٠٨ ق.م		١- چينغ خَوَ
٣٩٩		٢- ليه خَوَ
٣٨٦	ابن ٢	٣- ون خَوَ
٣٧٦	ابن ٣	٤- اي خَوَ
٣٧٠	ابن ٤	٥- چوانغ خَوَ
٣٥٨	ابن ٥	٦- چاو خَوَ
٣٣٢	ابن ٦	٧- شيوان- خوى وانغ
٣١١	ابن ٧	٨- شيانغ وانغ
٢٩٥	ابن ٨	٩- شي- چوى وانغ
٢٧٢	ابن ٩	١٠- وان- خوى وانغ

٢٣٠-٢٣٨	١١- أن وانغ
---------	-------------

ل- حکام دولة چاو (Chao) (٤٠٨-٢٢٨ ق.م):

٤٠٨ ق.م		١- ليه خَو
٣٩٩	أخو ١	٢- وو جونغ
٣٨٦	ابن ١	٣- چينغ جونغ
٣٧٤	ابن ٣	٤- تشينغ خَو
٣٤٩	ابن ٤	٥- سو خَو
٣٢٥	ابن ٥	٦- وو- لينغ وانغ
٢٩٨	ابن ٦	٧- خوى- ون وانغ
٢٦٥	ابن ٧	٨- شياو- تشينغ وانغ
٢٤٤	ابن ٨	٩- داو- شيانغ وانغ
٢٢٨-٢٣٥	ابن ٩	١٠- تشيان وانغ

م- حکام دولة وو (Wu) (٦٧٧-٤٧٣ ق.م):

٦٧٧ ق.م		١- چياو- يى
٦٥٣		٢- دي- يى
٦٢٣		٣- چيه- سو
٥٨٨		٤- چي- چي
٥٨٥		٥- شو- مانغ
٥٦٠		٦- جو- فان
٥٤٧		٧- يو- تساي
٥٣٠		٨- يو- مي
٥٢٦		٩- لياو
٥١٤		١٠- خه- لو
٤٧٣-٤٩٥		١١- فو- تشاي

ن- حکام دولة يويه (Yueh) (٥١٠-٣٣٤ ق.م):

٥١٠ ق.م		١- يون- تشانغ
٤٩٦		٢- جو- چيان
٤٦٤		٣- شى- يو
٤٦٤		٤- لو- ينغ
٤٥٨		٥- يو- شو
٤٤٨		٦- جو- جو ونغ
٤١١		٧- وانغ يى
٣٧٥		٨- شى- خَو
٣٣٤-٣٥٦		٩- وو- چيانغ

س- حکام دولة تساي (Ts'ai) (٨٦-٤٤٧ ق.م):

٨٦٣ ق.م		١- وو خَو
٨٣٧	ابن ١	٢- يى خَو
٨٠٩	ابن ٢	٣- شى خَو
٧٦١	ابن ٣	٤- جونغ خَو

۷۵۹	ابن ۴	۵- دای خو
۷۴۹	ابن ۵	۶- شیوان خو
۷۱۴		۷- خوان خو
۶۹۴		۸- ای خو
۶۷۴		۹- مو خو
۶۴۵		۱۰- جوانغ خو
۶۱۱		۱۱- ون خو
۵۹۱		۱۲- چینگ خو
۵۴۲-۵۳۱		۱۳- لینگ خو
<hr/>		
۵۲۹		۱۴- پینگ خو
۵۲۱		۱۵- داو خو
۵۱۸		۱۶- چاو خو
۴۹۰		۱۷- تشینگ خو
۴۷۱		۱۸- شینگ خو
۴۴۷-۴۵۶		۱۹- یوان خو

۶ شیوان خو

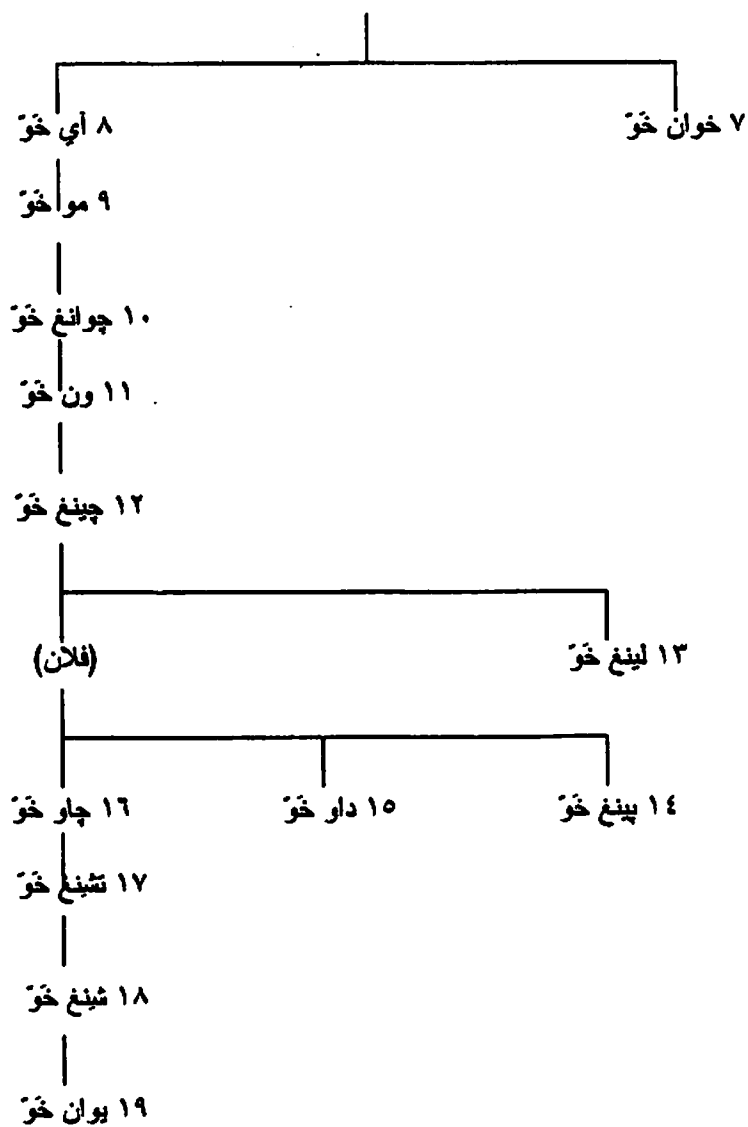

ع- حکام دولة تساو (Ts'ao) (٩٣٤-٤٨٧ ق.م):

٩٣٤ ق.م	١- جونگ باي
٨٩٤	٢- شيار باي
٨٦٤	٣- يى باي
٨٣٤	٤- يو باي
٨٢٥	٥- داي باي
٧٩٥	٦- خوى باي
٧٥٩	٧- مو جونگ
٧٥٦	٨- خوان جونگ
٧٠١	٩- چوانگ جونگ
٦٧٠	١٠- شي جونگ
٦٦١	١١- چاو جونگ
٦٥٢	١٢- جونگ جونگ
٦١٧	١٣- ون جونگ
٥٩٤	١٤- شيوان جونگ
٥٧٧	١٥- تشينغ جونگ
٥٥٤	١٦- وو جونگ
٥٢٧	١٧- بينغ جونگ
٥٢٣	١٨- داو جونگ
٥١٤	١٩- شيانغ جونگ
٥٠٩	٢٠- ين جونگ
٥٠٥	٢١- چينغ جونگ
٤٨٧-٥٠٥	٢٢- بو- يانغ

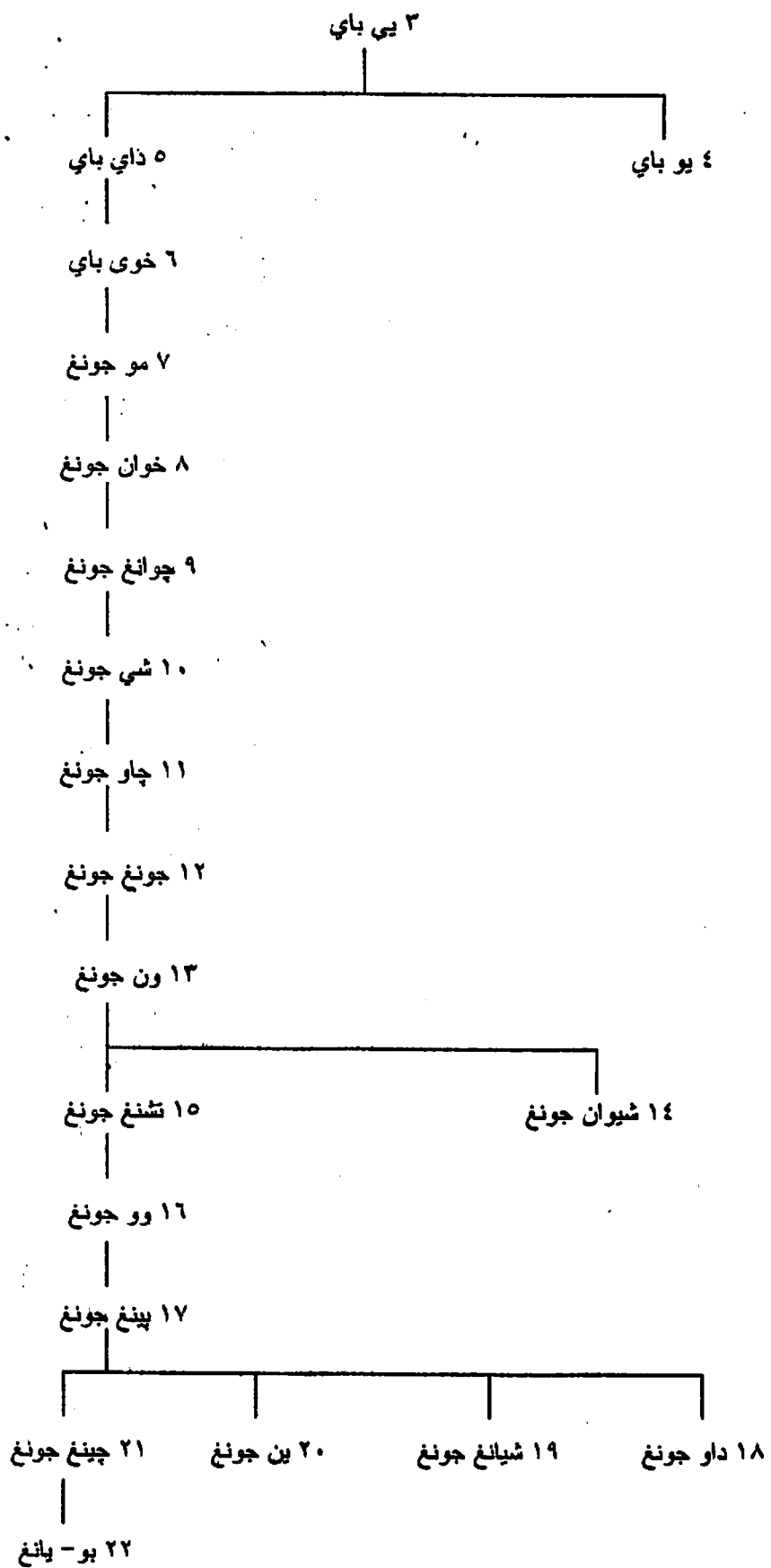

ف- حکام دولة چاو (Chao) (في نان- يويه Nan- Yueh) (٢٠٧-١١١ ق.م):

٢٠٧ ق.م		١- وو دي (فو- ده)
١٣٦	حفيد ١	٢- ون وانغ (فان- فوونج)
١٢٤	ابن ٢	٣- مينغ وانغ (مينه- فوونج)
١١٢	ابن ٣	٤- أي وانغ (أي فوونج)
.١١١	ابن ٣	٥- وي- يانغ وانغ (فوونج جيان- دو)

٢٢٩- الممالك الثلاث (The Three Kingdoms):

١- مملكة وي (Wei) (٢٢٠-٢٦٦):

٢٢٠		١- ون دي (تساو يي)
٢٢٦		٢- مينغ دي
٢٣٩		٣- في دي
٢٥٤		٤- شاو دي
٢٦٦-٢٦٠		٥- يوان دي خوان

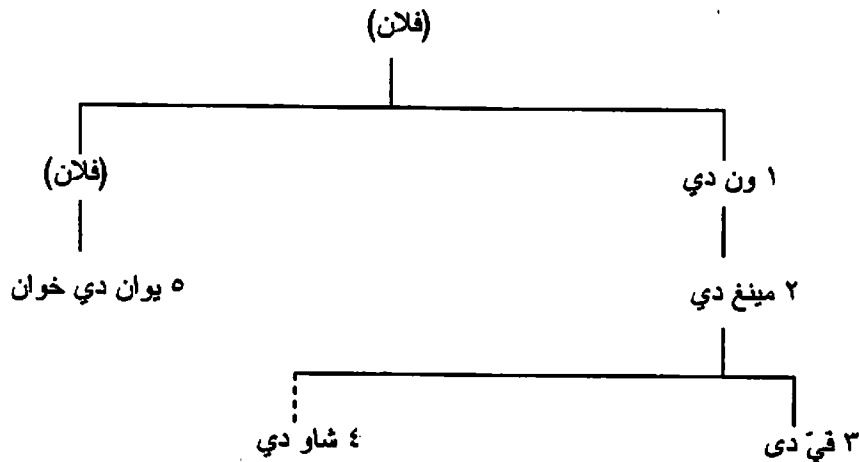

ب- مملكة وو (Wu) (٢٢٢-٢٨٠):

٢٢٢		١- دا دي (سون تشوان)
٢٥٢	ابن ١	٢- في دي
٢٥٨	ابن ١	٣- جينغ دي
٢٨٠-٢٦٤	ابن أخ ٣	٤- مو دي

ج- مملكة شو- خان (Shu- Han) [خان الصغرى] (٢٢١-٢٦٣):

٢٢١		١- چاو- ليه دي (ليو يي- سليل ٥ في أسرة خان الغربية)
٢٦٣-٢٢٣		٢- خو دي (ابن ١)

٢٣٠- الممالك الست عشرة (The Sixteen Kingdoms):

١- مملكة خان الشمالية (Northern Han) (جاو المبكرة Earlier Chao) (في إقليم شان سي Shansi) (٣٠٤-٣٢٩):

٣٠٤	١- جاو تسو (ليو يوان = رقم ٢٣ من شان نبي الشيونغ- نو الجنوبيين في منغوليا)
٣١٠	٢- ليه تسونغ
٣١٨	٣- ليو تسان
٣٢٩-٣١٨	٤- ليو ياو

عنهم انظر شجرة نسب مملكة جاو المتأخرة فيما يلي.

ب- مملكة تشينغ- خان (Ch'eng Han) (في سي تشوان Szechuan) (٣٠٢-٣٤٧):

٣٠٢	١- شي تسو (لي ده)
٣٠٣	٢- تشين- ون وانغ
٣٠٤	٣- تاي تسونغ
٣٣٤	٤- أي دي
٣٣٤	٥- يو جونغ
٣٣٨	٦- جونغ تسونغ
٣٤٧-٣٤٣	٧- جويي- بي خو

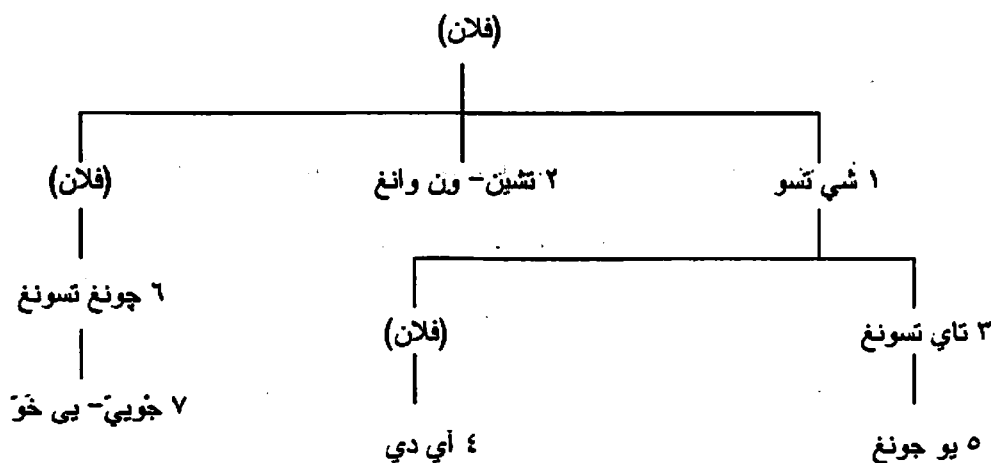

ج- مملكة ليانغ المبكرة (Earlier Liang) (في شان سي Shansi) (٣١٣-٣٧٦):

٣١٣	١- تاي تسو (جانغ جويي)
٣١٤	٢- جاو تسو
٣٢٠	٣- تاي تسونغ
٣٢٤	٤- شي تسو
٣٤٦	٥- شي تسو
٣٥٤	٦- وي وانغ
٣٥٥	٧- تشونغ وانغ
٣٧٦-٣٦٣	٨- داو كونغ

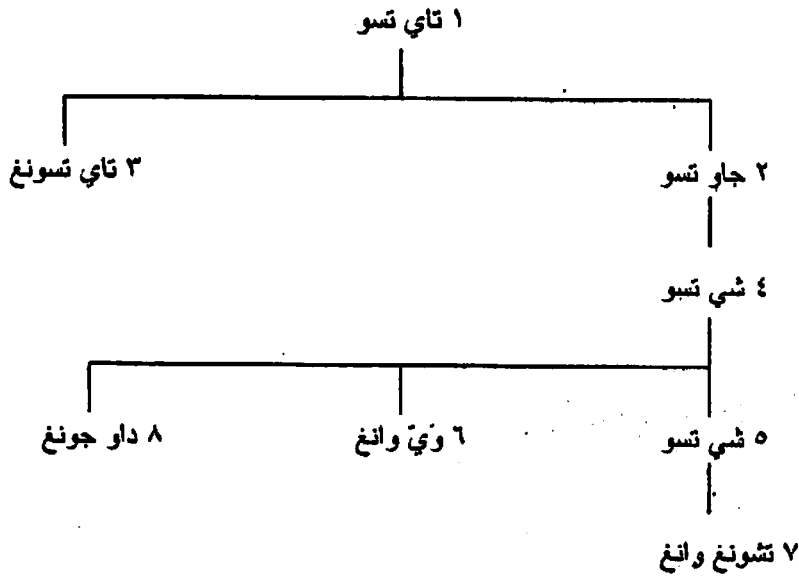

د- مملكة جاو المتأخرة (Later Chao) (في خوبيّ Hpei) (٣١٩-٣٥٢):

٣١٩	١- جاو تسو (شي لوه) (سليول ١٩ في الشيونغ- نو الجنوبيين)
٣٢٣	٢- خاي- يانغ وانغ
٣٣٤	٣- تاي تسو
٣٤٩	٤- شي شي
٣٤٩	٥- شي تسون
٣٤٩	٦- شي جيان
٣٥٠	٧- شي جي
٣٥٢-٣٥٠	٨- ران مين

شجرة نسب الحكام الأواخر للشيونغ- نو في منغوليا، وملوك مملكتي خان الشمالية و جاو المتأخرة

الحكام الأواخر للشيونغ- نو

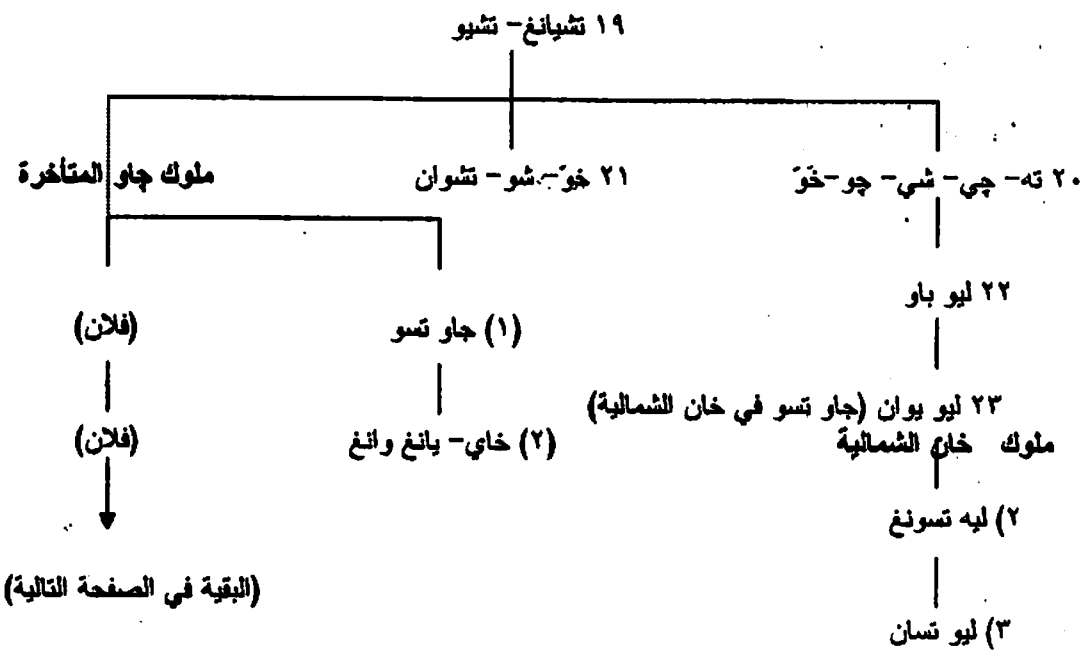

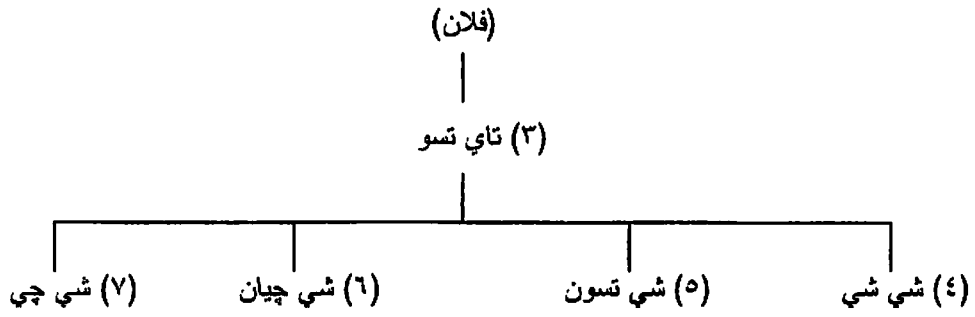

هـ- مملكة يان المبكرة (Earlier Yen) (في خويي Hopei) (٣٤٨-٣٧٠):

٣٤٨	١- ليه تسو (مو- يونغ جيون)
٣٧٠-٣٦٠	٢- يو دي

عنه انظر شجرة نسب حكام مملكة يان الجنوبية فيما يلي.

و- مملكة داي (Tai) (في شان سي Shansi) (٣٣٨-٣٧٧):

٣٧٧-٣٣٨	١- جاو تسو (توه- با شي- يي- چيان)
---------	-----------------------------------

عنه انظر شجرة نسب أسرة وي الشمالية فيما يلي.

ز- مملكة تشين المبكرة (Earlier Ch'in) (في شن سي Shensi) (٣٥١-٣٩٥):

٣٥١	١- جاو تسو (فو چيان)
٣٥٥	٢- لي وانغ
٣٥٧	٣- شي تسو
٣٨٥	٤- اي- بينغ دي
٣٨٦	٥- تاي تسونغ
٣٩٥-٣٩٤	٦- فو تشونغ

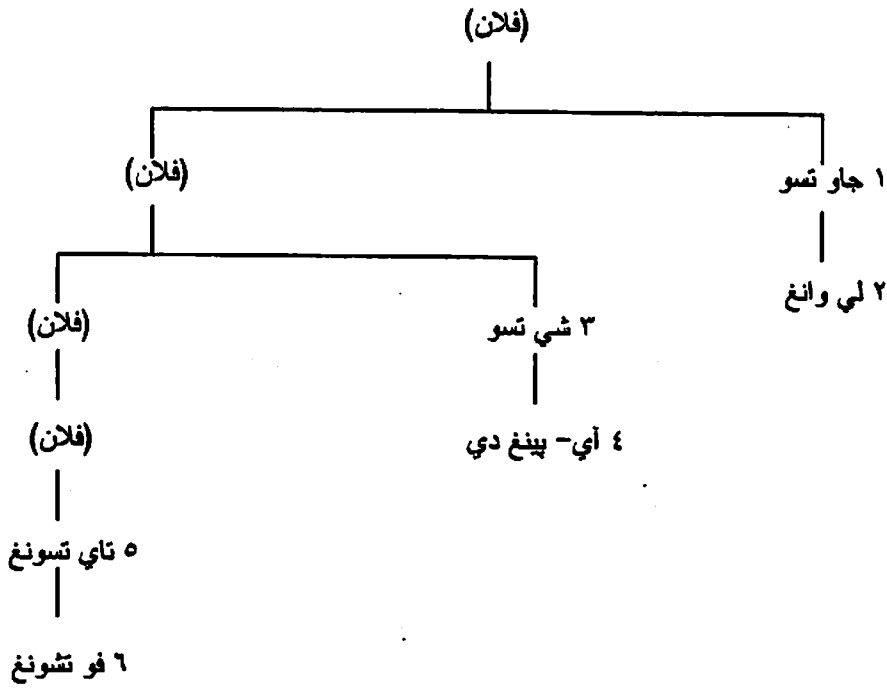

ح- مملكة تشين المتأخرة (Later Ch'in) (في شين سي Shensi) (٣٨٤-٤١٧):

٣٨٤	١- تاي تسو (ياو تشانغ)
٣٩٤	٢- جاو تسو (ابن ١)
٤١٧-٤١٦	٣- ياو خونغ (ابن ٢)

ط- مملكة يان الغربية (Western Yen) (في شان سي Shansi) (٣٨٤-٣٩٦):

٣٨٤		١- مو- يونغ خونغ
٣٨٥	ابن ١	٢- مو- يونغ تشونغ
٣٨٦		٣- توان سوي
٣٨٦		٤- مو- يونغ جي
٣٨٦	ابن ٢	٥- مو- يونغ وانغ
٣٨٦	ابن ١	٦- مو- يونغ چونغ
٣٩٦-٣٨٦		٧- مو- يونغ- يونغ

ي- مملكة يان المتأخرة (Later Yen) (في خوبي Hopei) (٣٨٦-٤٠٩):

٣٨٦		١- شي تسو (مو- يونغ تشوي)
٣٩٦		٢- ليه تسونغ
٣٩٧		٣- مو- يونغ شيانغ
٣٩٧		٤- مو- يونغ لين
٣٩٩		٥- چونغ تسونغ
٤٠١		٦- چاو- ون دي
٤٠٩-٤٠٧		٧- خوي- بي دي

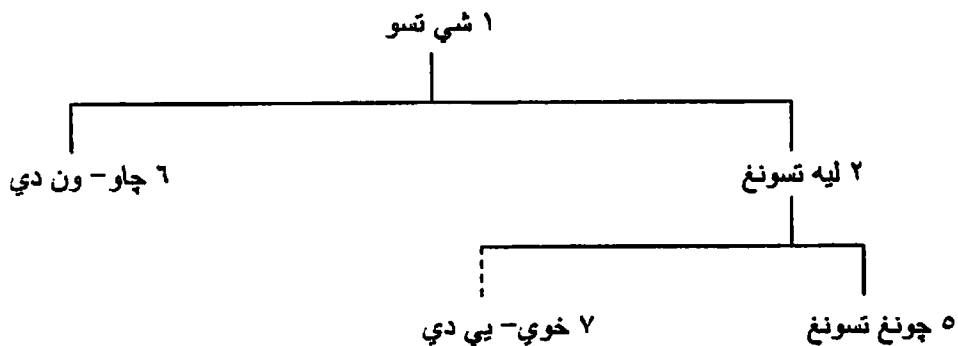

ك- مملكة تشين الغربية (Western Ch'in) (في جان سو Kansu) (٣٨٥-٤٣١):

٣٨٥		١- ليه تسو (تشي- فو جَوَ- رن)
٣٨٨	١ أخو	٢- جاو تسو
٤١٢	٢ ابن	٣- تاي تسو
٤٣١-٤٢٨	٣ ابن	٤- تشي- فو مو- موه

ل- مملكة ليانغ المتأخرة (Later Liang) (في جان سو Kansu) (٣٨٦-٤٠٣):

٣٨٦		١- تاي تسو (لو جوانغ)
٤٠٠	١ ابن	٢- ين وانغ
٤٠٠	١ ابن	٣- لينغ دي
٤٠٣-٤٠١	١ ابن أخي	٤- لو لونغ

م- مملكة ليانغ الجنوبية (Southern Liang) (في جان سو Kansu) (٣٩٧-٤١٤):

٣٩٧		١- ليه تسو (تو- فو وو- جو)
٣٩٩		٢- كانغ وانغ
٤١٤-٤٠٢		٣- جينغ وانغ

عنهم انظر شجرة نسب أسرة ليانغ المتأخرة في خوبي، فيما يلي.

ن- مملكة ليانغ الشمالية (Northern Liang) (في جان سو Kansu) (٣٩٧-٤٣٩):

٣٩٧		١- جيان كانغ جونغ
٤٠١		٢- وو شيوان وانغ
٤٣٩-٤٣٣		٣- أي وانغ (ابن ٢)

س- مملكة يان الجنوبية (Southern Yen) (في شان تونغ Shantung) (٣٩٨-٤١٠):

٣٩٨		١- شي تسونغ (مو- يونغ ده، أخو ١ في يان الباكورة)
٤١٠-٤٠٥		٢- جاو- ون دي

شجرة نسب ملوك مملكتي يان المبكرة والجنوبية

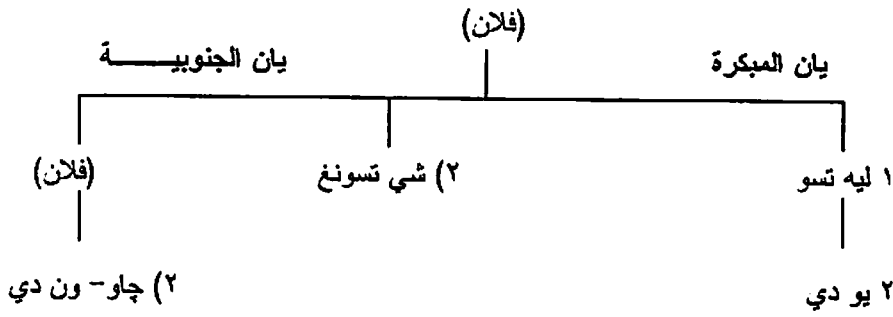

ع- مملكة ليانغ الغربية (Western Liang) (في جان سو Kansu) (٤٠٠-٤٢٣):

٤٠٠		١- تاي تسو (لي جاو)
٤١٧	ابن ١	٢- لي شين
٤٢٠	ابن ١	٣- لي شيون
٤٢٣-٤٢١	ابن ٢	٤- لي تشونغ- ار

ف- مملكة شيا [هسيا] (Hsia) (في شين سي Shensi) (٤٠٧-٤٣١):

٤٠٧		١- شي تسو (خه- ليان بو- بو)
٤٢٥	ابن ١	٢- خه- ليان تشانغ
٤٣١-٤٢٨	ابن ١	٣- خه- ليان دينغ

ص- مملكة يان الشمالية (Northern Yen) (في خويي Hepei) (٤٠٩-٤٣٦):

٤٠٩		١- تاي تسو (فينغ با)
٤٣٦-٤٣٠	أخو ١	٢- چاو- تشينغ دي

٢٣١- الممالك العشرة (The Ten Kingdoms):

١- مملكة وو (Wu) (في جيانغ سو Kiangsu) (٩٠٢-٩٣٧):

٩٠٢		١- تاي تسو (يانغ شينغ- مي)
٩٠٥	ابن ١	٢- ليه تسونغ
٩٠٨	ابن ١	٣- جاو تسو
٩٣٧-٩٢٠	ابن ١	٤- روي دي

ب- مملكة وو- يويه (Wu- Yueh) (في شه جيانغ Chekiang) (٩٠٢-٩٧٨):

٩٠٢		١- تاي تسو (تشان تشيو)
٩٣٢	ابن ١	٢- شي تسونغ
٩٤١	ابن ٢	٣- تشينغ تسونغ
٩٤٧	ابن ٢	٤- چونغ- شيون وانغ
٩٧٨-٩٤٨	ابن ٢	٥- چونغ- يي وانغ

ج- مملكة تانغ الجنوبية (Southern T'ang) (في جياتنغ سو Kiangsu) (٩٣٧-٩٧٥):

٩٣٧		١- ليه تسو (لي بيان)
٩٤٣		٢- يوان تسونغ (ابن ١)
٩٧٥-٩٦١		٣- خو چو (ابن ٢)

د- مملكة تشو (Ch'u) (في خونان Hunan) (٩٢٧-٩٦٣):

٩٢٧		١- وو- مو وانغ (ما ين)
٩٣٠	ابن ١	٢- خينغ- يانغ وانغ
٩٣٢	ابن ١	٣- ون- چاو وانغ
٩٤٧	ابن ١	٤- ما شي- جوانغ
٩٥٠	ابن ١	٥- ما شي- ا
٩٥١	ابن ١	٦- ما شي- تشونغ
٩٥٢		٧- چو شينغ- فينغ
٩٦٣-٩٦٢	ابن ٧	٨- چو باو- تشوان

هـ- مملكة خان الجنوبية (Southern Han) (في جواتنغ تونغ Kwangtung) (٩١٧-٩٧١):

٩١٧		١- جاو تسو (ليو ين)
٩٤٢	ابن ١	٢- شانغ دي
٩٤٣	ابن ١	٣- چونغ تسونغ
٩٧١-٩٥٨	ابن ٣	٤- نان يويه وانغ

و- مملكة شو المبكرة (Earlier Shu) (في سي تشوان Szechuan) (٩٠١-٩٢٥):

٩٠١		١- جاو تسو (وانغ جيان)
٩٢٥-٩١٨		٢- شون- چنغ جونغ (ابن ١)

ز- مملكة شو المتأخرة (Later Shu) (في سي تشوان Szechuan) (٩٣٤-٩٦٥):

٩٣٤		١- جاو تسو (منغ جي- شيانغ)
٩٦٥-٩٣٤		٢- تشو وانغ (ابن ١)

ح- مملكة بينغ الجنوبية (Southern P'ing) (في خو يي Hopei) (٩٢٥-٩٦٣):

٩٢٥		١- وو- شين وانغ (جاو جي- شينغ)
٩٢٩	ابن ١	٢- ون- شيان وانغ
٩٤٨	ابن ٢	٣- چنغ- يي وانغ
٩٦٠	ابن ٢	٤- جاو باو- شو
٩٦٣-٩٦٢	ابن ٣	٥- جاو جي- تشونغ

ط- مملكة مين (Min) (في فو كيان Fukien) (٩٠٩-٩٤٥):

٩٠٩		١- تاي تسو (وانغ شين- جي)
٩٢٥	ابن ١	٢- وانغ يان- خان
٩٢٧	ابن ١	٣- تاي تسونغ

٩٣٥	ابن ٣	٤- كانغ تسونغ
٩٤٤-٩٣٩	ابن ١	٥- چينغ تسونغ
٩٤٥-٩٤٣	ابن ١	٦- وانغ يان- چنغ

ي- مملكة خان الشمالية (Northern Han) (في شان سي Shansi) (٩٧٩-٩٥١):

٩٥١	١- شي تسو (ليو تشونغ؛ أخو ١ في خان المتأخرة)
٩٥٥	٢- زوي تسونغ
٩٦٨	٣- ليو جي- إن
٩٧٩-٩٦٨	٤- ينغ- وو دي

شجرة نسب أباطرة مملكتي خان المتأخرة، والشمالية وملوكها في شان سي

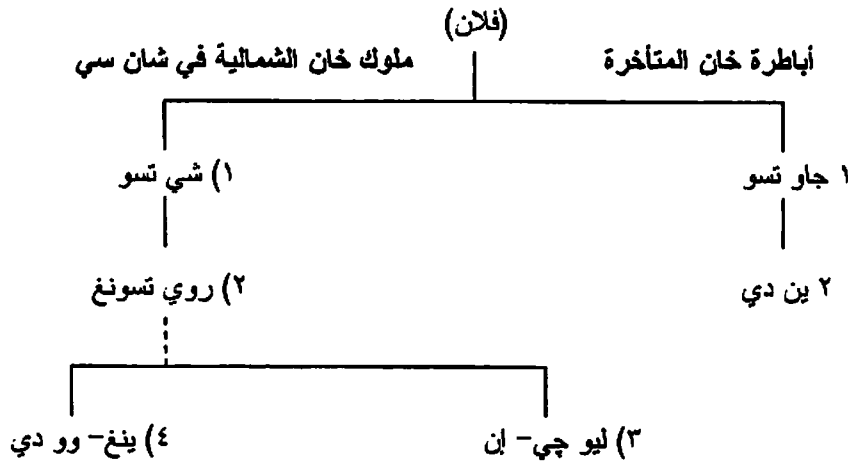

٢٣٢- الأسر الحاكمة الشمالية:

١- أسرة وي الشمالية (Northern Wei) (٣٨٦-٥٥٧):

٣٨٦	١- تاي دو (تو- با جويي) (حفيد ١ في داي)
٤٠٩	٢- تاي تسونغ
٤٢٣	٣- شي تسو
٤٥٢	٤- نان- أن وانغ
٤٥٢	٥- جاو تسونغ
٤٦٥	٦- شيان تسو
٤٧١	٧- جاو تسو
٤٩٩	٨- شي تسونغ
٥١٥	٩- سو تسونغ
٥٢٨	١٠- چينغ تسونغ
٥٣٠	١١- دونغ خاي وانغ
٥٣٢-٥٣١	١٢- تشيان في دي
٥٣٢-٥٣١	١٣- خو في دي
٥٣٥-٥٣٢	١٤- شياو- وو دي
٥٥٠-٥٣٤	١٥- شياو - چينغ دي (وي الشرقية)
٥٥١-٥٣٥	١٦- ون دي (وي الغربية)
٥٥٤-٥٥١	١٧- في دي (وي الغربية)
٥٥٧-٥٥٤	١٨- جونغ دي (وي الغربية)

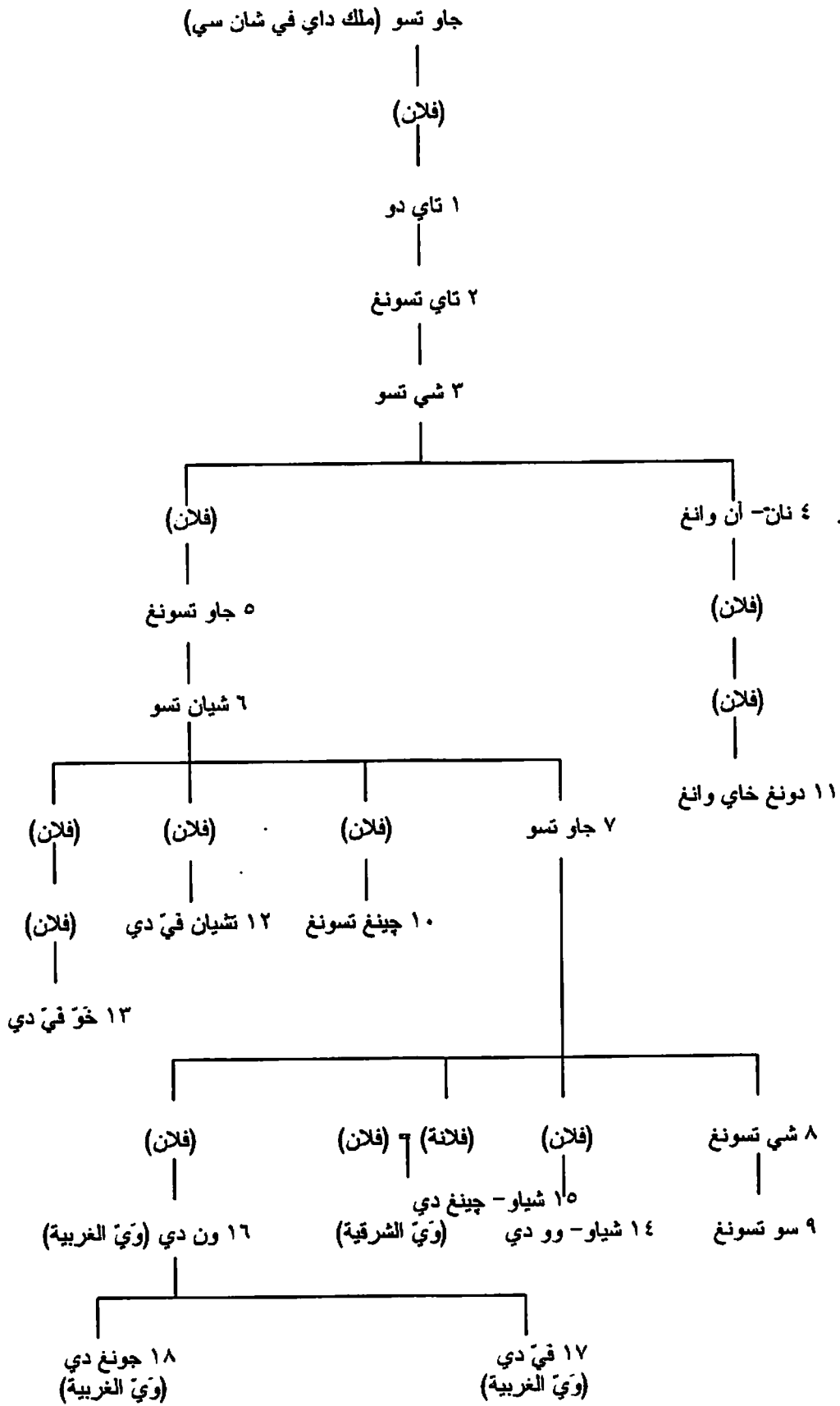

ب- أسرة تشي الشمالية (Northern Ch'i) (٥٥٠-٥٧٧):

٥٥٠		١- شيان تسو (جاو يانغ)
-----	--	------------------------

٥٥٩	ابن ١	٢- في دي
٥٦٠	أخو ١	٣- شياو - چاو دي
٥٦١	أخو ١	٤- شي تسو
٥٦٥	ابن ٤	٥- خو شو
٥٧٧	ابن ٥	٦- يو چو

ج- أسرة جَوّ الشمالية (Northern Chou) (٥٥٧-٥٨١):

٥٥٧		١- شياو مين دي
٥٥٧	أخو ١	٢- شي تسونغ
٥٦٠	أخو ١	٣- چاو تسو
٥٧٨	ابن ٣	٤- شيوان دي
٥٨١-٥٨٠	ابن ٤	٥- چينغ دي

د- أسرة ليانغ المتأخرة (Later Liang) (في خوبيّ Hopei) (٥٥٥-٥٨٧):

٥٥٥	١- چونغ تسونغ (شياو تشا؛ حفيد ١ في أسرة ليانغ الجنوبية في جان سو)	
٥٦٢		٢- شي تسونغ
٥٨٧-٥٨٥		٣- چو جونغ

شجرة نسب أسرتي ليانغ الجنوبية في جان سو، وليانغ المتأخرة في خوبيّ

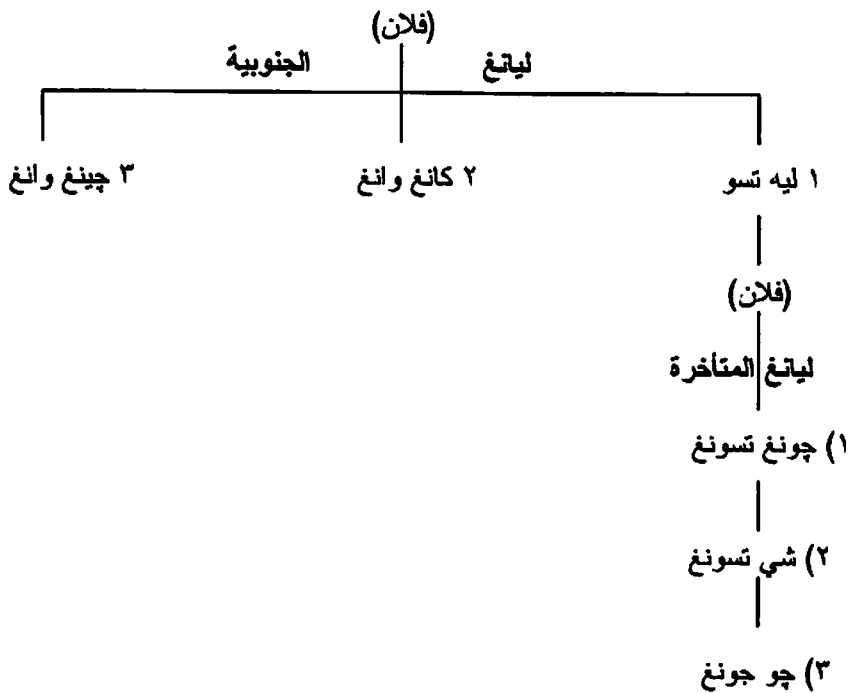

هـ- أسرة لياو (Liao) (الخيتان Khitan) (٩٠٧-١١٢٥):

٩٠٧		١- تاي تسو (يه- لو أ- باو- جي)
٩٢٦		٢- تاي تسونغ
٩٤٧		٣- شي تسونغ
٩٥١		٤- مو تسونغ
٩٦٩		٥- چينغ تسونغ

٩٨٢	٦- شينغ تسونغ
١٠٣١	٧- شينغ تسونغ
١٠٥٥	٨- داو تسونغ
١١٢٥-١١٠١	٩- تيان- تسو دي

شجرة نسب أسرة لياو الغربية (القرأ- خيطاي) في تركستان، وأسرة لياو (الخين) في الصين

أسرة لياو (الخين)

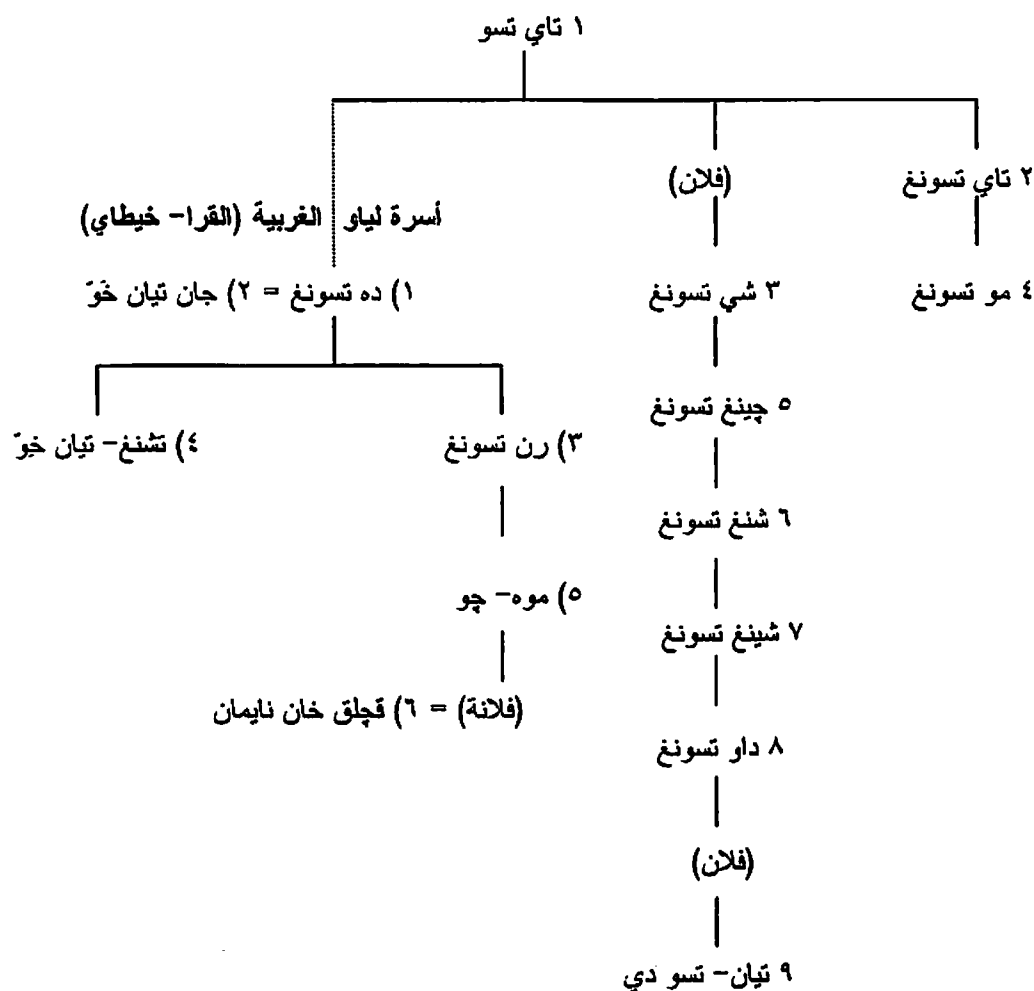

و- أسرة چين (Chin) (من الجيوشين Juchen) (١١١٥-١٢٣٤):

١١١٥	١- تاي تسو (وان- يان أ - جو- دا)
١١٢٣	٢- تاي تسونغ
١١٣٥	٣- شي تسونغ
١١٥٠	٤- خاي- لينغ وانغ
١١٦١	٥- شي تسونغ
١١٨٩	٦- چانغ تسونغ
١٢٠٨	٧- وي- شاو وانغ
١٢١٣	٨- شيوان تسونغ
١٢٢٤	٩- أي تسونغ
١٢٣٤	١٠- موه دي

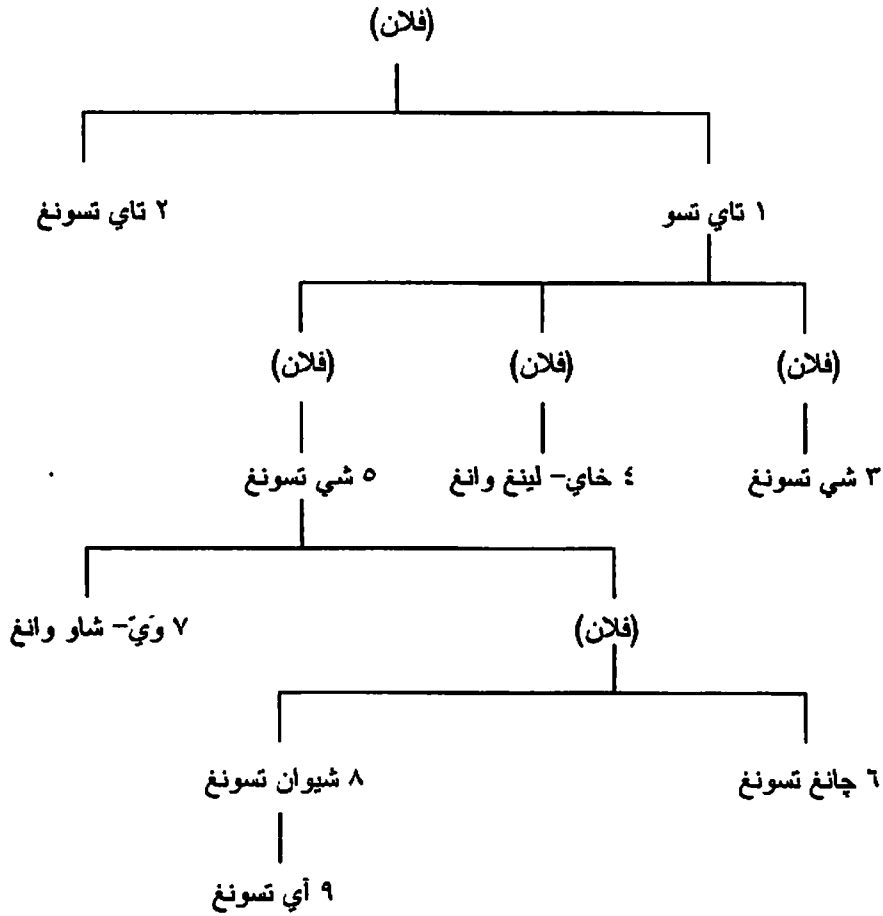

ز- أسرة شيا [هسيا] الغربية (Western Hsia) (من التانگوت (Tangut) (١٠٣٢-١٢٢٧):

١٠٣٢		١- جينغ تسونغ (لي يوان - خاو)
١٠٤٨	ابن ١	٢- بي تسونغ
١٠٦٩	ابن ٢	٣- خوي تسونغ
١٠٨٦	ابن ٣	٤- تشونغ تسونغ
١١٣٩	ابن ٤	٥- رن تسونغ
١١٩٣	ابن ٥	٦- خوان تسونغ
١٢٠٦	حفيد ٤	٧- شيانغ تسونغ
١٢١١		٨- شين تسونغ
١٢٢٣	ابن ٨	٩- شيان تسونغ
١٢٢٧-١٢٢٦		١٠- لي شيان

٢٢٣- مانشوريا (Manchuria):

١- ملوك پوه- خاي (P'o - Hai) (پارهاي (Parhae) (٦٩٨-٩٢٧):

٦٩٨	١- جو (جاو وانغ)
٧١٩	٢- مو (وو وانغ)
٧٣٧	٣- مون (ون وانغ)
٧٩٤	٤- وونوي
٧٩٤	٥- سونغ
٧٩٤	٦- جانغ (كانغ وانغ)

۸۰۹	-۷ چونغ (تشيونغ وانغ)
۸۱۲	-۸ خوي (شي وانغ)
۸۱۷	-۹ جان (جيان وانغ)
۸۱۸	-۱۰ سون (شيوان وانغ)
۸۳۰	-۱۱ يي رين (دا- يي چن)
۸۵۷	-۱۲ جون وانغ (دا تشيان- خوانغ)
۸۷۱	-۱۳ كي يونغ (دا شيوان- شي)
۸۹۳	-۱۴ وي جيني (دا ين- شان)
۹۲۷-۹۰۶	-۱۵ اي

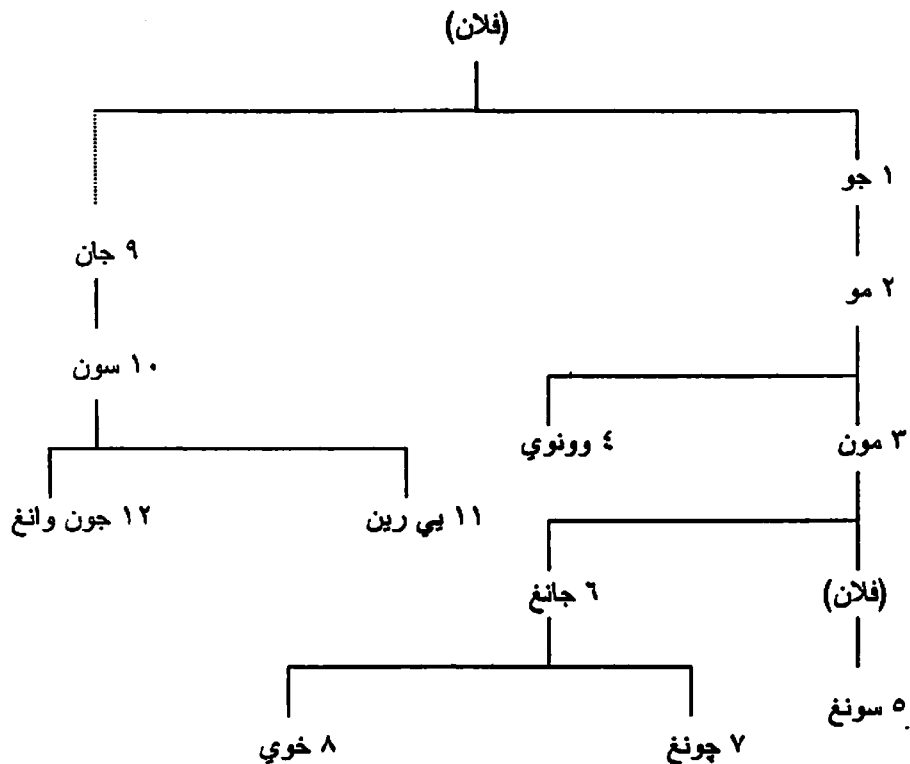

ب- إمبراطور دولة مان چۆ جۆ [مانشوكو Manchukuo] [۱۹۳۴-۱۹۴۵]:

۱۹۴۵-۱۹۳۴	۱- جانغ ده (إمبراطور الصين تشينغ موه دي ايو يي)
-----------	---

عنه انظر شجرة نسب أسرة تشينغ الإمبراطورية (المانشو)، فيما سبق.

۲۳۴- مملكة نان چاو (Nan Chao) (۶۲۹-۱۲۵۲):

۶۲۹		۱- جاو تسو (شي- نو- لوه)
۶۷۴	ابن ۱	۲- شي تسونغ
۷۱۲	ابن ۲	۳- وي- تشينغ وانغ
۷۲۸	ابن ۳	۴- يي- لوه- جو
۷۴۸	ابن ۴	۵- شون- وو دي (جوه- لوه- فيغ)
۷۷۸	حفيد ۵	۶- شياو خنغ دي
۸۰۸	ابن ۶	۷- شياو ون دي
۸۰۹	ابن ۶	۸- يو دي
۸۱۹	ابن ۷	۹- چينغ وانغ

۸۲۴	ابن ۹	۱۰- چاوشېنغ دي
۸۵۹		۱۱- چينغ جوانغ دي
۸۷۷	ابن ۱۱	۱۲- شيوان وو دي
۸۹۷	ابن ۱۲	۱۳- شياو اي دي
۹۰۱		۱۴- ده خنغ دي
۹۱۰	ابن ۱۴	۱۵- سو ون دي
۹۲۷	ابن ۱۵	۱۶- جونغ خوي دي
۹۲۸		۱۷- داو كانغ دي
۹۲۸		۱۸- سو جونغ دي
۹۳۷		۱۹- تاي تسو (توان سو - پينغ)
۹۴۴		۲۰- وو لياو دي
۹۴۶		۲۱- شينغ تسو ون دي
۹۵۲		۲۲- چي داو جوانغ چي دي
۹۶۹		۲۳- پينغ داو دي
۹۸۵		۲۴- چاو مينغ دي
۱۰۰۹		۲۵- چينغ مينغ دي
۱۰۲۲		۲۶- پينغ يي دي
۱۰۲۶		۲۷- شينغ ده دي
۱۰۴۱		۲۸- تيان مينغ دي
۱۰۴۴		۲۹- شي تسونغ
۱۰۷۵		۳۰- شانغ ده دي
۱۰۸۰		۳۱- يانغ- يي- تشين
۱۰۸۰		۳۲- شانغ مينغ دي
۱۰۸۲		۳۳- باو دينغ دي
۱۰۹۹		۳۴- چاوشېنغ تاي
۱۱۰۵		۳۵- چونغ تسونغ
۱۱۰۸		۳۶- شيان تسونغ
۱۱۴۷	ابن ۳۶	۳۷- چينغ تسونغ
۱۱۷۱		۳۸- شيوان تسونغ
۱۲۰۰	ابن ۳۸	۳۹- خنغ تيان دي
۱۲۰۵	ابن ۳۸	۴۰- شين تسونغ
۱۲۳۸	ابن ۴۰	۴۱- شياو يي دي
۱۲۵۲-۱۲۵۱	ابن ۴۱	۴۲- توان شينغ- چي

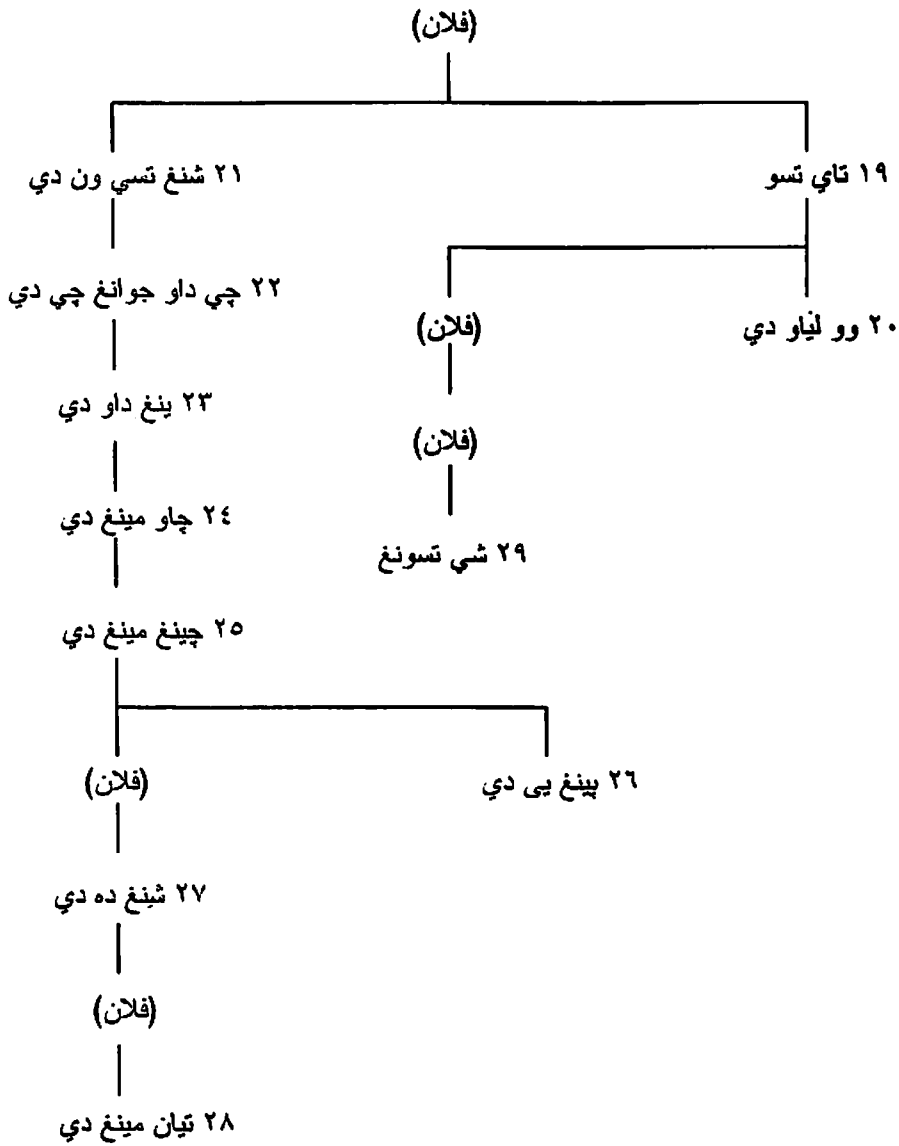

كوريا

۲۳۵- الممالك والأسر الحاكمة:

۱- ملوك كوجوريو (Koguryo) (۳۷ ق.م-۱۶۸):

۳۷ ق.م		۱- دونغ- ميونغ
۱۹		۲- يو- ري
۱۸ م		۳- داي- مو- مين
۴۴		۴- مين- ديونغ
۴۸		۵- مو- بون
۵۳		۶- تاي- ديو
۱۴۶		۷- تشا- داي
۱۶۵		۸- مين- داي
۱۷۹		۹- كو- قو- تشون

١٩٧		١٠- سان- سانغ
٢٢٧		١١- دونغ- تشون
٢٤٨	ابن ١١	١٢- چونغ- تشون
٢٧٠	ابن ١٢	١٣- سو- تشون
٢٩٢	ابن ١٣	١٤- يونغ- سانغ
٣٠٠		١٥- مي- تشون
٣٣١		١٦- كو- قو- ون
٣٧١	ابن ١٦	١٧- سو- سو- ريم
٣٤٨	ابن ١٦	١٨- كو- قو- يانغ
٣٩١	ابن ١٨	١٩- كوانغ- قي- تو
٤١٣	ابن ١٩	٢٠- چانغ- سو
٤٩٢	حفيد ٢٠	٢١- مون- ديا
٥١٩	حفيد اكبر ل ١٧	٢٢- ان- ديانغ
٥٣١		٢٣- ان- ون
٥٤٥		٢٤- يانغ- ون
٥٥٩		٢٥- بيونغ- ون
٥٩٠		٢٦- يونغ- يانغ
٦١٨		٢٧- يونغ- يو
٦٦٨-٦٤٢		٢٨- بو- دانغ

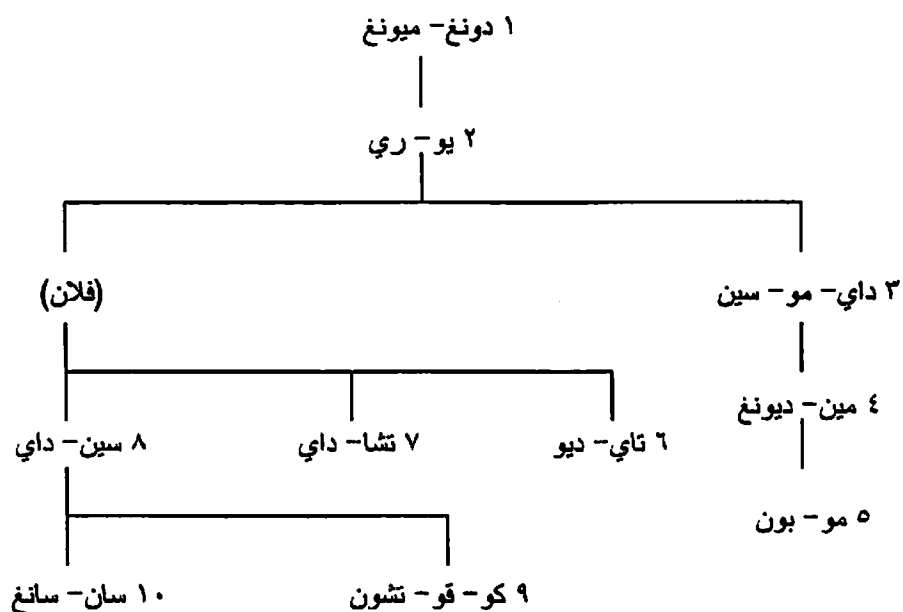

ب- ملوك پايك تشه (١٨ ق م-٦٦١):

١٨ ق م		١- اون- ديو
٢٨ م		٢- دا- رو
٧٧		٣- كي- رو
١٢٨	ابن ٣	٤- كاي- رو
١٦٦	ابن ٤	٥- تشو- قو
٢١٤		٦- كو- سو
٢٣٤		٧- سا- بان
٢٣٤		٨- كو- إي
٢٨٦		٩- تشاي- قي

۲۹۸		۱۰- پون- سو
۳۰۴		۱۱- پي- ريو
۳۴۴		۱۲- كي
۳۴۶		۱۳- كون- تشو- قو
۳۷۵		۱۴- كون- قو- سو
۳۸۴		۱۵- تشيم- يو
۳۸۵		۱۶- چين- سا
۳۹۲		۱۷- ا- سين
۴۰۵		۱۸- چون- دي
۴۲۰		۱۹- كو- اي- سين
۴۲۷		۲۰- پي- يو
۴۵۵	ابن ۲۰	۲۱- كاي- رو
۴۷۵	ابن ۲۱	۲۲- مون- ديو
۴۷۷	ابن ۲۲	۲۳- سام- قون
۴۷۹	ابن ۲۱	۲۴- دونغ- سونغ
۵۰۱		۲۵- مو- ريونغ
۵۲۳	ابن ۲۵	۲۶- سونغ
۵۵۴		۲۷- يو-ي- دو
۵۹۸		۲۸- خي
۵۹۹		۲۹- پوپ
۶۰۰		۳۰- مو
۶۶۱-۶۶۱	ابن ۳۰	۳۱- يو-ي- ديا

ملحوظة: التواريخ السابقة على القرن الرابع الميلادي هي تواريخ تقليدية بشكل كلي.

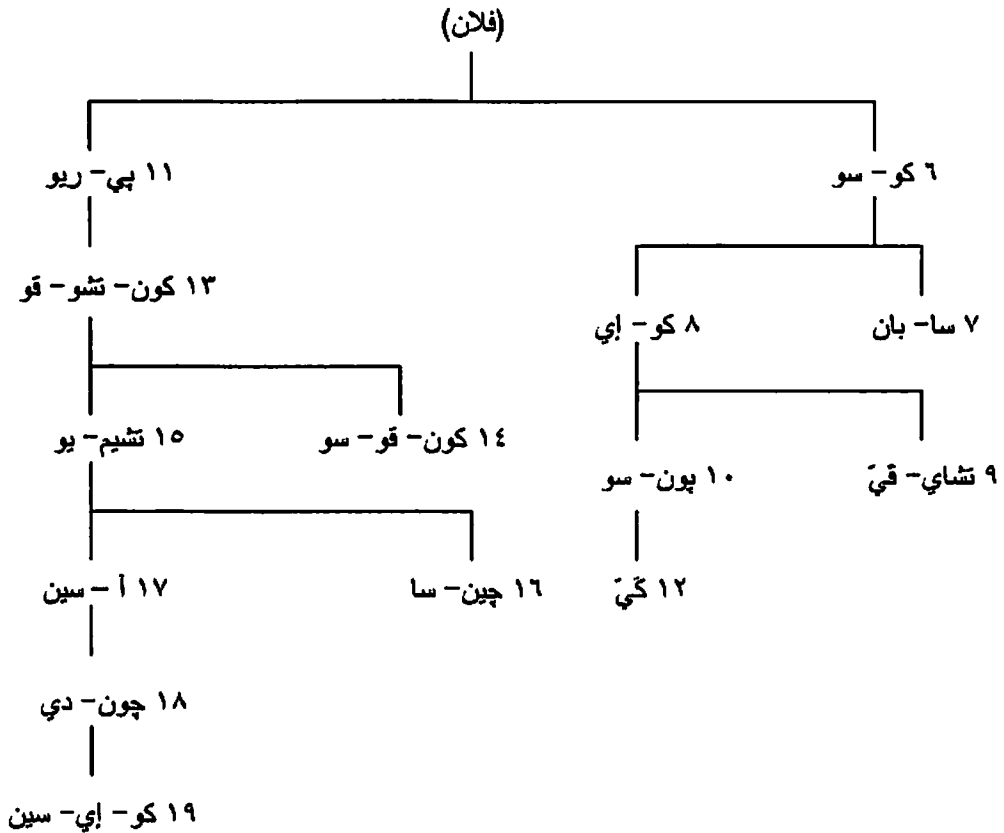

ج- ملوك سيللا (Silla) (٥٧ ق.م-٩٣٥):

٥٧ ق.م		١- خيو- قو- سه
٤ م		٢- نام- خاي
٢٤		٣- يو- ري
٥٧		٤- تال- خاي
٨٠		٥- پا- سا
١١٢		٦- چي- ما
١٣٤		٧- ال- سونغ
١٥٤		٨- آ - دال- لا
١٨٤		٩- پور- خيو
١٩٦		١٠- ناي- خاي
٢٣٠		١١- چو- بون
٢٤٧		١٢- چوم- خاي
٢٦٢		١٣- مي- تشو
٢٨٤		١٤- يو- ري
٢٩٨	ابن ١٤	١٥- كي- ريم
٣١٠		١٦- كور- خاي
٣٥٦	ابن ١٣	١٧- ناي- مول
٤٠٢		١٨- سيل- سونغ
٤١٧	ابن ١٧	١٩- نول- چي
٤٥٨		٢٠- چا- بي
٤٧٩		٢١- سو- دي
٥٠٠	حفيد اعلى ل ١٧	٢٢- چي- ديونغ
٥١٤		٢٣- بوپ- خيونغ
٥٤٠	اخو ٢٣	٢٤- چين- خيونغ
٥٧٦		٢٥- چين- دي
٥٧٩		٢٦- چين- بيونغ
٦٣٢	ابن ٢٦	٢٧- سون- دو (ملكة)
٦٤٧	حفيد ٢٦ من ابنته	٢٨- چين- دو
٦٥٤	حفيد ٢٥	٢٩- مو- يول
٦٦١		٣٠- مون- مو
٦٨١	ابن ٣٠	٣١- سين- مون
٦٩٢		٣٢- خيو- سو
٧٠٢		٣٣- سونغ- دو
٧٣٧		٣٤- خيو- سونغ
٧٤٢		٣٥- كيونغ- دو
٧٦٥		٣٦- خي- جونغ
٧٨٠		٣٧- سون- دو
٧٨٥		٣٨- ون- سونغ
٧٩٩		٣٩- سو- سونغ
٨٠٠		٤٠- اي- دانغ
٨٠٩	اخو ٤٠	٤١- خون- دو
٨٢٦		٤٢- خيونغ- دو
٨٣٦		٤٣- خوي- جانغ
٨٣٨		٤٤- مين- اي
٨٣٩		٤٥- سين- مو

٨٣٩		٤٦- مون- سونغ
٨٥٧		٤٧- خون- أن
٨٦١		٤٨- كيونغ- مون
٨٧٥		٤٩- خون- جانغ
٨٨٦		٥٠- چونغ- جانغ
٨٨٨		٥١- چين- سونغ (ملكة)
٨٩٨		٥٢- خيو- جونغ
٩١٣		٥٣- سين- دو
٩١٧	ابن ٥٣	٥٤- كيونغ- ميونغ
٩٢٤	ابن ٥٣	٥٥- كيونغ- أي
٩٣٥-٩٢٧		٥٦- كيونغ- سون

ملحوظة: التواريخ السابقة على القرن الرابع الميلادي هي تواريخ تقليدية بشكل كلي.

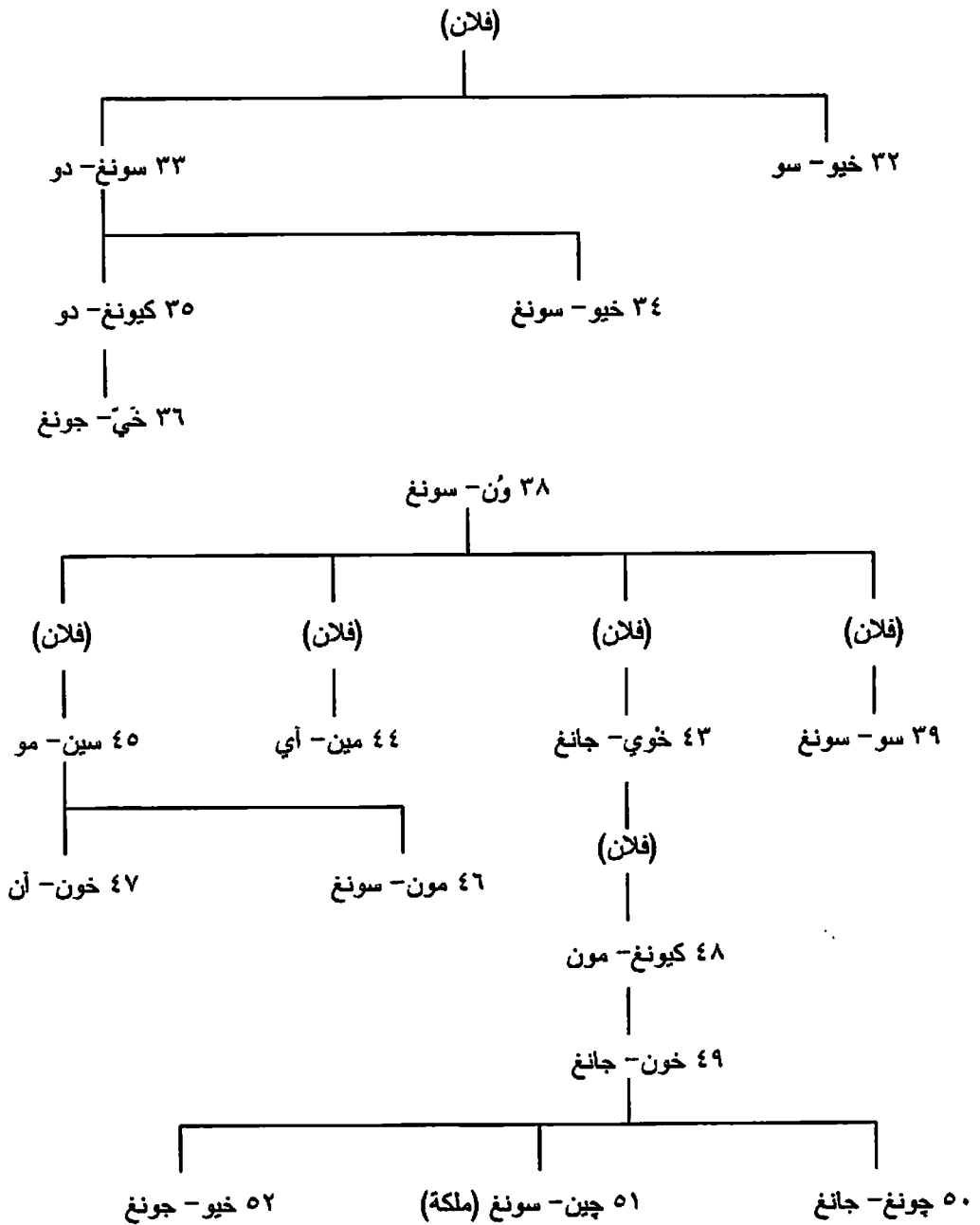

د- أسرة كوجوريو المتأخرة (Later Koguryo Dyn.) (٩٠٤-٩١٧):

٩١٧-٩٠٤	١- كونغ- وو
---------	-------------

هـ- أسرة بابك تشه المتأخرة (Later Paekche Dyn.) (٨٩٢-٩٣٦):

٨٩٢	١- جين خون وانغ
٩٣٦-٩٣٥	٢- سينغ أوم وانغ

و- أسرة وانغ (Wang Dyn.) (٩١٨-١٣٩٢):

٩١٨	١- تاي- ديو
٩٤٤	٢- خي- ديونغ
٩٤٥	٣- چونغ- ديونغ
٩٤٩	٤- كوانغ- ديونغ
٩٧٥	٥- كيونغ- ديونغ
٩٨١	٦- سونغ- ديونغ
٩٩٧	٧- مو- چونغ
١٠٠٩	٨- خيون- ديونغ
١٠٣١	٩- تو- تشونغ
١٠٣٤	١٠- چونغ- ديونغ
١٠٤٦	١١- مون- ديونغ
١٠٨٣	١٢- سون- ديونغ
١٠٨٣	١٣- سون- ديونغ
١٠٩٤	١٤- خون- ديونغ
١٠٩٥	١٥- سو- تشونغ
١١٠٥	١٦- يه- ديونغ
١١٢٢	١٧- إن- ديونغ
١١٤٦	١٨- يو- ديونغ
١١٧٠	١٩- ميونغ- ديونغ
١١٩٧	٢٠- سين- ديونغ
١٢٠٤	٢١- خوي- ديونغ
١٢١١	٢٢- كانغ- ديونغ
١٢١٣	٢٣- كو- ديونغ
١٢٥٩	٢٤- ون- ديونغ
١٢٧٤	٢٥- تشونغ- يول
١٣٠٨	٢٦- تشونغ- سون
١٣١٣	٢٧- تشونغ- سو (١)
١٣٣٠	٢٨- تشونغ- خي (١)
١٣٣٢	تشونغ- سو (٢)
١٣٣٩	تشونغ- خي (٢)
١٣٤٤	٢٩- تشونغ- مو
١٣٤٩	٣٠- تشونغ- ديونغ
١٣٥١	٣١- كونغ- مين
١٣٧٤	٣٢- وي- ديو
١٣٨٨	٣٣- تشانغ
١٣٩٢-١٣٨٩	٣٤- كونغ- يانغ

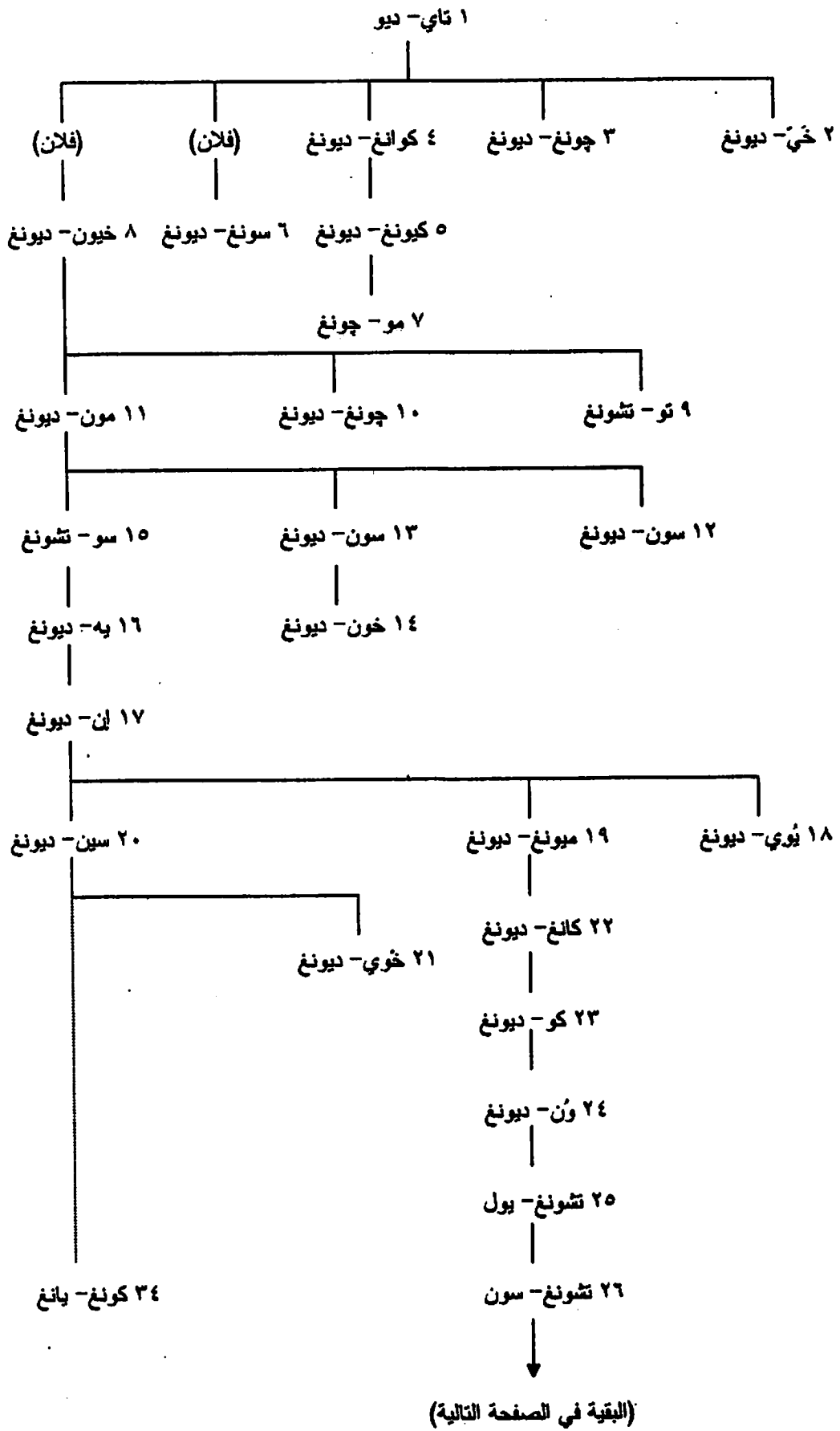

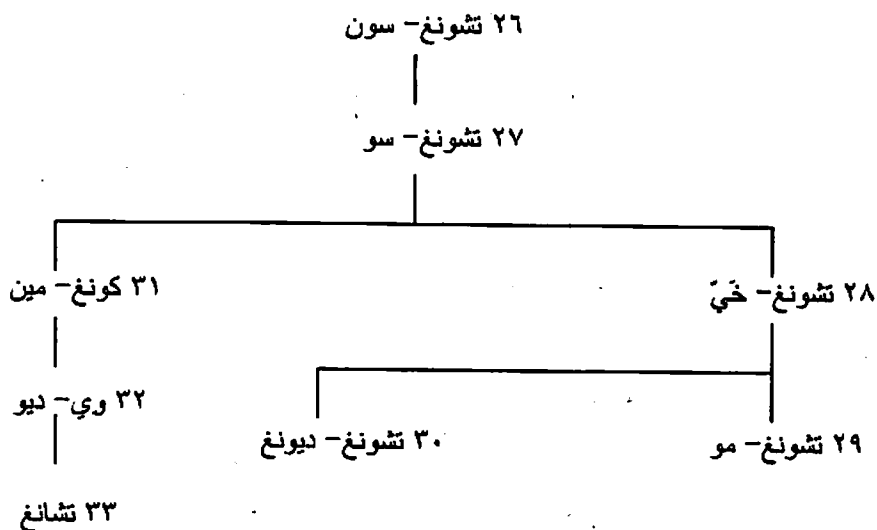

ز- أسرة يي (Yi Dyn.) (۱۳۹۲-۱۹۱۰):

۱۳۹۲	۱- تاي-ديو
۱۳۹۸	۲- چونغ-ديونغ
۱۴۰۰	۳- تاي-ديونغ
۱۴۱۸	۴- سه-ديونغ
۱۴۵۰	۵- مون-ديونغ
۱۴۵۲	۶- تان-ديونغ
۱۴۵۵	۷- سه-ديو
۱۴۶۸	۸- يه-ديونغ
۱۴۶۹	۹- سونغ-ديونغ
۱۴۹۴	۱۰- يون-سان
۱۵۰۶	۱۱- چونغ-ديونغ
۱۵۴۴	۱۲- ان-ديونغ
۱۵۴۵	۱۳- ميونغ-ديونغ
۱۵۶۷	۱۴- سون-ديو
۱۶۰۸	۱۵- كوآنغ-خاي
۱۶۲۳	۱۶- ان-ديو
۱۶۴۹	۱۷- خيو-ديونغ
۱۶۵۹	۱۸- خيون-ديونغ
۱۶۷۴	۱۹- سو-چونغ
۱۷۲۰	۲۰- كيونغ-ديونغ
۱۷۲۴	۲۱- يونغ-ديو
۱۷۷۶	۲۲- چونغ-ديو
۱۸۰۰	۲۳- سون-ديو
۱۸۳۴	۲۴- خون-ديونغ
۱۸۴۹	۲۵- تشول-تشونغ
۱۸۶۴	۲۶- كو-ديونغ
۱۹۱۰-۱۹۰۷	۲۷- سون-ديونغ

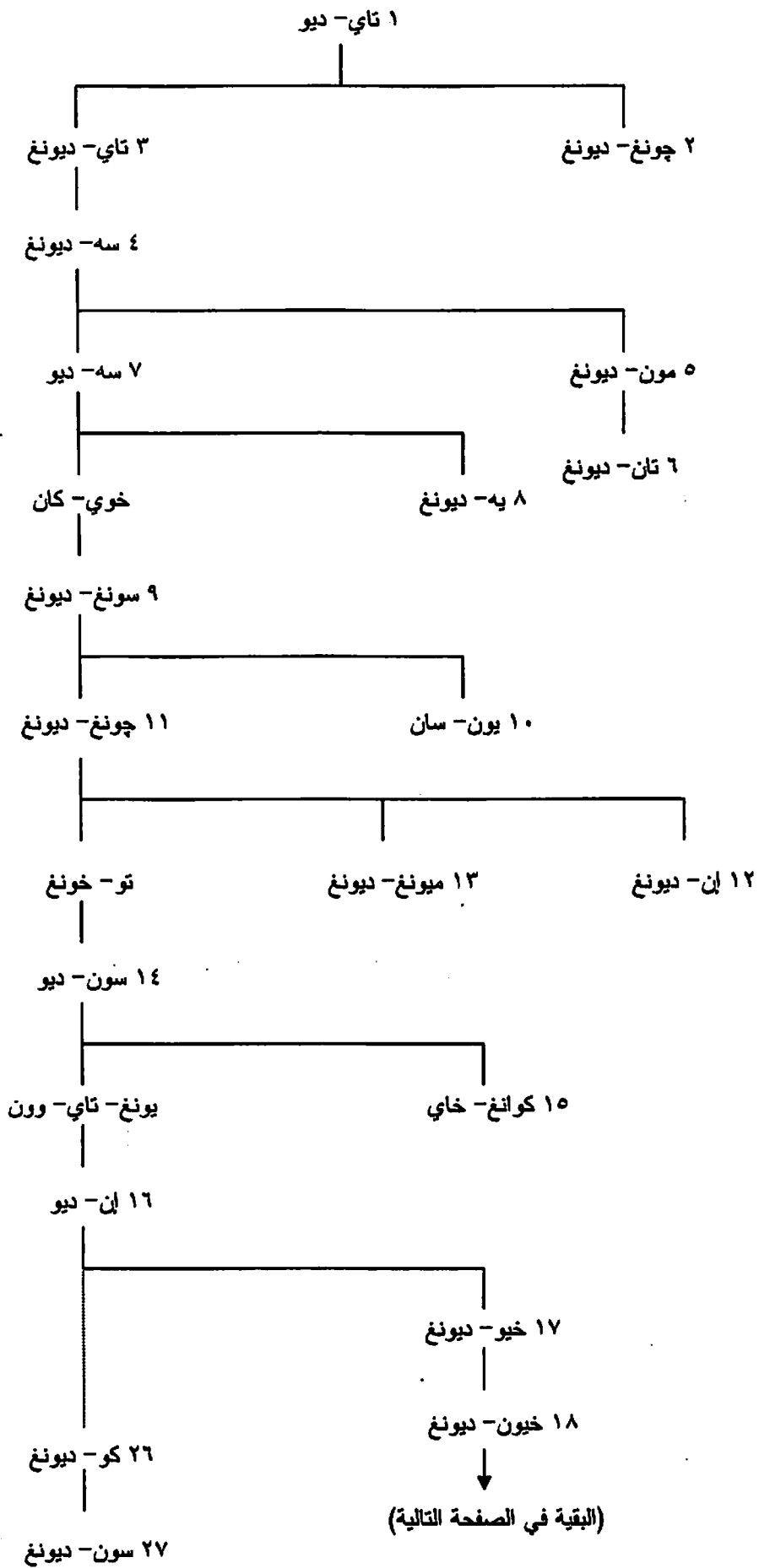

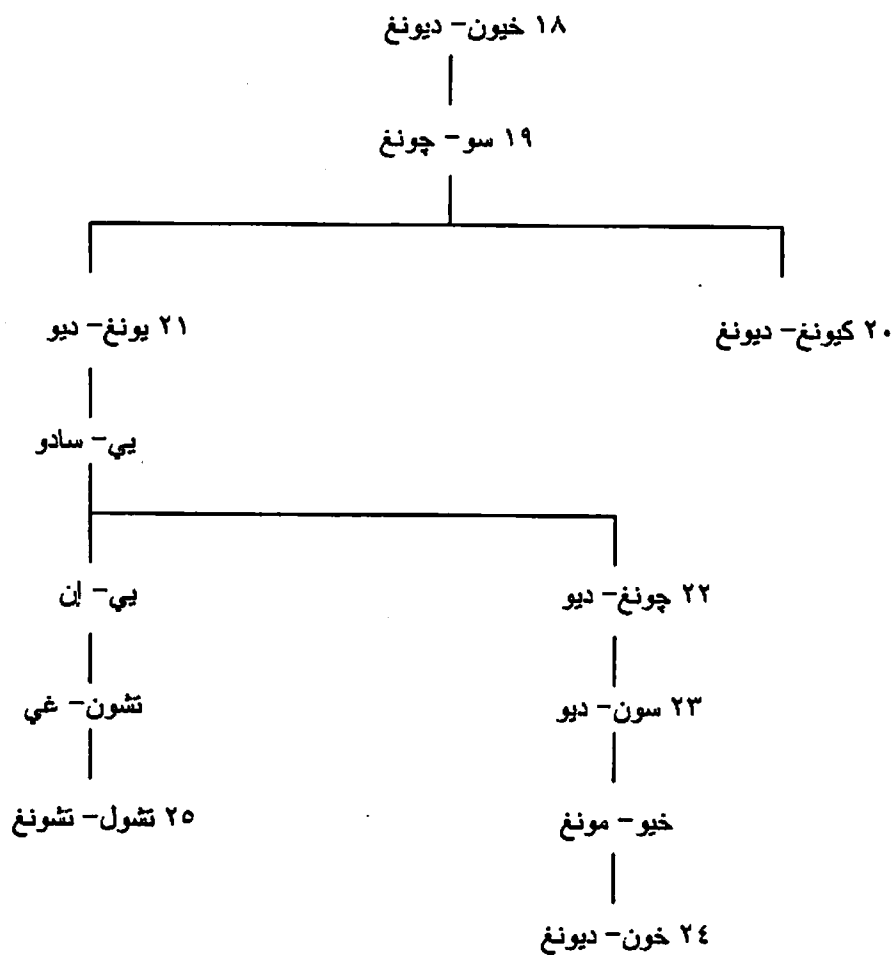

اليابان

٢٣٦- الأباطرة والشوجونات (Emperors & Shoguns):

١- الأباطرة (منذ ٤٠/٦٦٠ ق.م):

التاريخ التقليدي	التاريخ المحتمل		
٦٦٠ ق.م	ح ٤٠ ق.م		١- جين مو [جيمو]
٥٨١	ح ١٠	ابن ١	٢- سوي زي
٥٤٩	ح ٢٠ م	ابن ٢	٣- ان نى
٥١٠	ح ٥٠	ابن ٣	٤- اينوكو
٤٧٥	ح ٨٠	ابن ٤	٥- قوشو
٣٩٢	ح ١١٠	ابن ٥	٦- قوان
٢٩٠	ح ١٤٠	ابن ٦	٧- قور يي
٢١٤	ح ١٧٠	ابن ٧	٨- قوجن
١٥٧	ح ٢٠٠	ابن ٨	٩- كاي كا
٩٧	ح ٢٣٠	ابن ٩	١٠- سو جين
٢٩	٢٥٩	ابن ١٠	١١- سوي نين
٧١ م	٢٩١	ابن ١١	١٢- كيبو قو
١٣١	٣٢٣		١٣- سيبى مو

۱۹۲	۳۵۶		۱۴- تشو آی
۲۰۱	۳۶۳		(چینو جو - وصیة)
۲۷۰	۳۸۰		۱۵- اوچین
۳۱۳	۳۹۵		۱۶- نین توکو
۴۰۰	۴۲۸		۱۷- ری تشو
۴۰۶	۴۳۳		۱۸- هان زی
۴۱۲	۴۳۸		۱۹- ابن کیوو
۴۵۴	۴۵۵		۲۰- آن قو
۴۵۷	۴۵۷		۲۱- یوری پاکو
۴۹۰	۴۹۰		۲۲- سینی نیی
۴۸۵	۴۹۵		۲۳- کن سنو
۴۸۸	۴۹۸		۲۴- نین کن
۴۹۹	۵۰۴		۲۵- موری نسو
۵۰۷	۵۱۰		۲۶- گی ای تایی
۵۳۴			۲۷- آن کان
۵۳۶			۲۸- سین کا
۵۴۰			۲۹- کین مئی
۵۷۲			۳۰- بی داتسو
۵۸۶			۳۱- یومی ای
۵۸۸			۳۲- سو چون
۵۹۳			۳۳- سیوی قو (امبراطورة)
۶۲۹			۳۴- چومی ای
۶۴۲			۳۵- قو جیو کو (امبراطورة) (۱)
۶۴۵			۳۶- قو تو کو
۶۵۵			سای مای ای (قوجیو کو) (امبراطورة) (۲)
۶۶۲			۳۷- تین تشی
۶۷۲			۳۸- قو بون
۶۷۳			۳۹- تین مو
۶۸۶			۴۰- چی تو (امبراطورة)
۶۹۷			۴۱- مون مو
۷۰۸			۴۲- چن میو (امبراطورة)
۷۱۵			۴۳- چن شوو (امبراطورة)
۷۲۴			۴۴- شوو مو
۷۴۹			۴۵- قو کن (امبراطورة) (۱)
۷۵۹			۴۶- چون نین
۷۶۵			شوو تو کو (قو کن) (امبراطورة) (۲)
۷۷۰			۴۷- قو نین
۷۸۲			۴۸- کی وان مو
۸۰۶			۴۹- های چو
۸۱۰			۵۰- ساجا
۸۲۴			۵۱- چون نا
۸۳۴			۵۲- نین میو
۸۵۱			۵۳- مون توکو
۸۵۹			۵۴- سئی وا [سایوا]
۸۷۷			۵۵- یو زی ای
۸۸۵			۵۶- قو قو

۸۸۹			۵۷- اودا
۸۹۸			۵۸- دای جو
۹۳۱			۵۹- شو چا کو
۹۴۷			۶۰- مورا کامی
۹۶۸			۶۱- ری زئی
۹۷۰			۶۲- این یو
۹۸۵			۶۳- کا زان
۹۸۷			۶۴- ایشی جو
۱۰۱۲			۶۵- سان جو
۱۰۱۷			۶۶- جو ایشی جو
۱۰۳۷			۶۷- جو- شو چا کو
۱۰۴۷			۶۸- جو- ری زئی
۱۰۶۹			۶۹- جو- سان جو
۱۰۷۳			۷۰- شی را کا وا
۱۰۸۷			۷۱- هوری کا وا
۱۱۰۸			۷۲- توبا
۱۱۲۴			۷۳- سو تو کو
۱۱۴۲			۷۴- قو نو ای
۱۱۵۶			۷۵- جو- شی را کا وا
۱۱۵۹			۷۶- نی جو
۱۱۶۶			۷۷- رو کو جو
۱۱۶۹			۷۸- تاکا کورا
۱۱۸۱			۷۹- آن توکو
۱۱۸۴			۸۰- جو- توبا
۱۱۹۹			۸۱- تسوتشی - می کادو [میکادو]
۱۲۱۱			۸۲- چون توکو
۱۲۲۱			۸۳- تشوکیو
۱۲۲۲			۸۴- جو- هوری کا وا
۱۲۳۳			۸۵- شی جو
۱۲۴۳			۸۶- جو- ساجا
۱۲۴۷			۸۷- جو- فوکا کوسا
۱۲۶۰			۸۸- کامی یاما
۱۲۷۵			۸۹- جو- اودا
۱۲۸۸			۹۰- فوشی ما
۱۲۹۹			۹۱- جو- فوشی ما
۱۳۰۲			۹۲- جو- نی جو
۱۳۰۸			۹۳- هانا زونو
۱۳۱۹			۹۴- جو- دای جو (۱)
۱۳۳۱			۹۵- قوچن
۱۳۳۳-۱۳۳۹			جو- دای جو (۲) (في الجنوب فقط بداية من ۱۳۳۶)
۱۳۴۹-۱۳۳۶			۹۶- قو میو (في الشمال)
۱۳۶۸-۱۳۳۹			۹۷- جو- مورا کامی (في الجنوب)
۱۳۵۲-۱۳۴۹			۹۸- سوقو (في الشمال)
۱۳۷۲-۱۳۵۲			۹۹- جو- قوچن (في الشمال)
۱۳۷۳-۱۳۶۸			۱۰۰- تشوکی ای (في الجنوب)
۱۳۸۴-۱۳۷۲			۱۰۱- جو- این یو (في الشمال)

١٣٩٢-١٣٧٣		١٠٢- جو - كامى ياما (في الجنوب)
١٤١٣-١٣٨٤		١٠٣- جو- قو ماتو (في الشمال وفي الجنوب في ١٣٩٢)
١٤١٣		١٠٤- شو قو
١٤٢٩		١٠٥- جو- هانا زونو
١٤٦٥		١٠٦- جو- تسوتشى - مي كادو
١٥٠١		١٠٧- جو- كاشى وبارا
١٥٢٧		١٠٨- جو- نارا
١٥٥٨		١٠٩- اوجى ماتشى
١٥٨٧		١١٠- جو- يو زى
١٦١٢		١١١- جو- مي زو- نو- او
١٦٣٠		١١٢- ميوشو (امبراطورة)
١٦٤٤		١١٣- جو- قوميو
١٦٥٥		١١٤- جو- ساي ان
١٦٦٣		١١٥- ربي جن
١٦٨٧		١١٦- هيجاشى ياما [اساهي تو]
١٧١٠		١١٧- ناكا- نو- مي كادو [ياسوهي تو]
١٧٣٦		١١٨- ساكورا ماتشى [تيروهي تو]
١٧٤٨		١١٩- مونو زونو [توهي تو]
١٧٦٣		١٢٠- جو- ساكورا ماتشى (امبراطورة) [توشي- كو]
١٧٧١		١٢١- جو- مونو زونو [هيدي هي تو]
١٧٨٠		١٢٢- قو كاكو [تومو هي تو]
١٨١٧		١٢٣- نين قو [اياهي تو]
١٨٤٧		١٢٤- قومبي [اوساهي تو]
١٨٦٧		١٢٥- مبي چى [مايچى او ميچى] [موتسوهي تو]
١٩١٢		١٢٦- تاپشوو (بوشى هي تو)
١٩٢٦		١٢٧- شووا [هيروهي تو]
١٩٨٩		١٢٨- هي اى سى [اكي هي تو]

عن شجرة نسبهم، انظر فيما يلى.

ب- شووجونات أسرة ميناموتو (Minamoto Shoguns) (١١٩٢-١٢١٩):

١١٩٢	١- يوري تومو
١١٩٩	٢- يوري- اي يي
١٢١٩-١٢٠٣	٣- سانى تومو

عن شجرة نسبهم، انظر فيما يلى.

ج- شووجونات أسرة فوجي وارا (Fujiwara Shoguns) (١٢٢٠-١٢٥١):

١٢٢٠	١- يوري تسوني
١٢٥١-١٢٤٤	٢- يوري تسوجو (ابن ١)

د- اشوجونات الإمبراطوريون (١٢٥١-١٣٣٣):

١٢٥١	١- موني تاكا
١٢٦٦	٢- كوري ياسو
١٢٨٩	٣- هيسا كي را
١٣٣٣-١٣٠٨	٤- موري كوني

شجرة نسب أباطرة اليابان والشوجونات الإمبراطوريين

١٢ كىي قو (عن الأباطرة السابقين انظر القائمة)

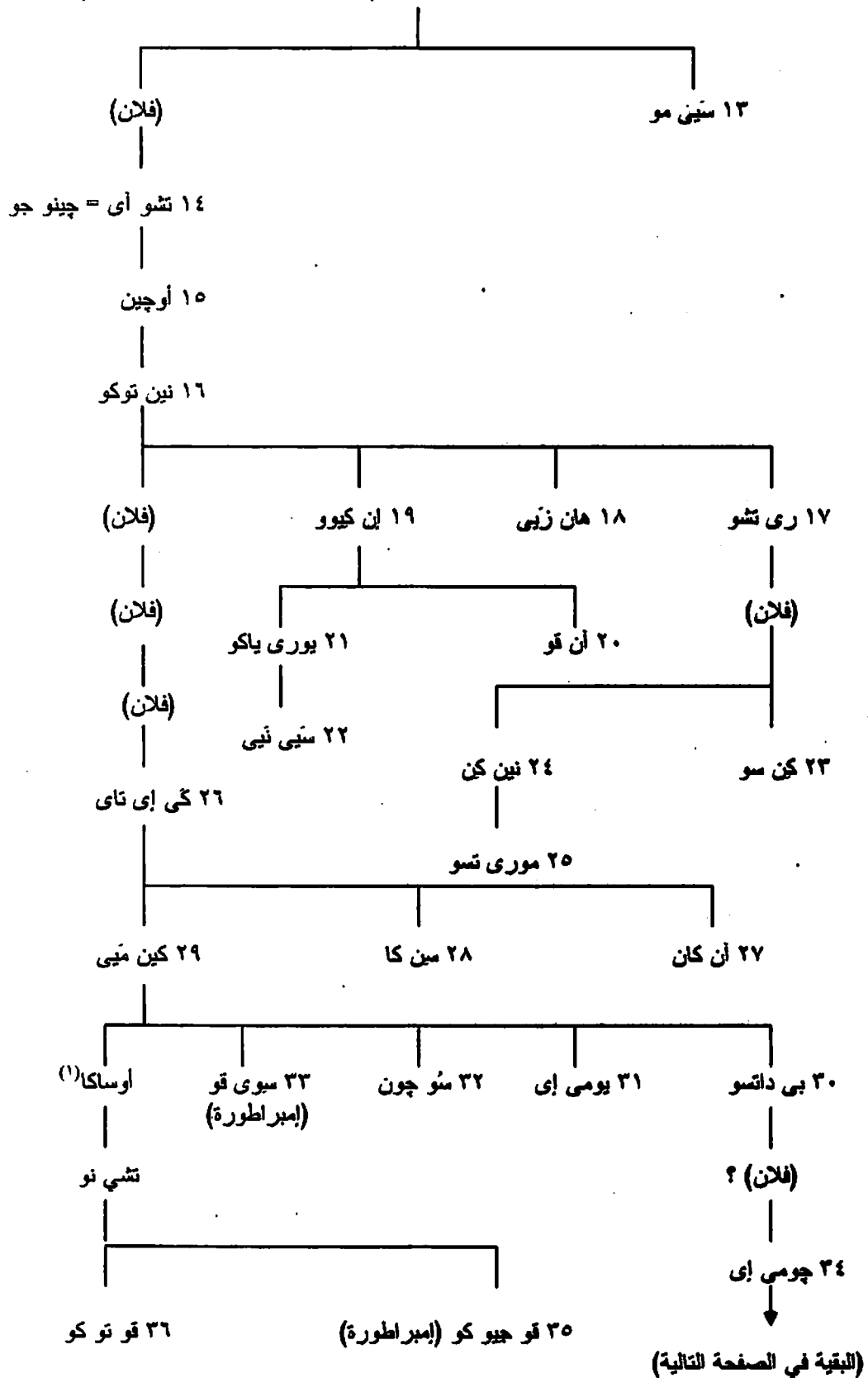

(1) هو ابن بي داتسو (رقم 30) في أحد مواقع الإنترنت

٣٤ جومي اي

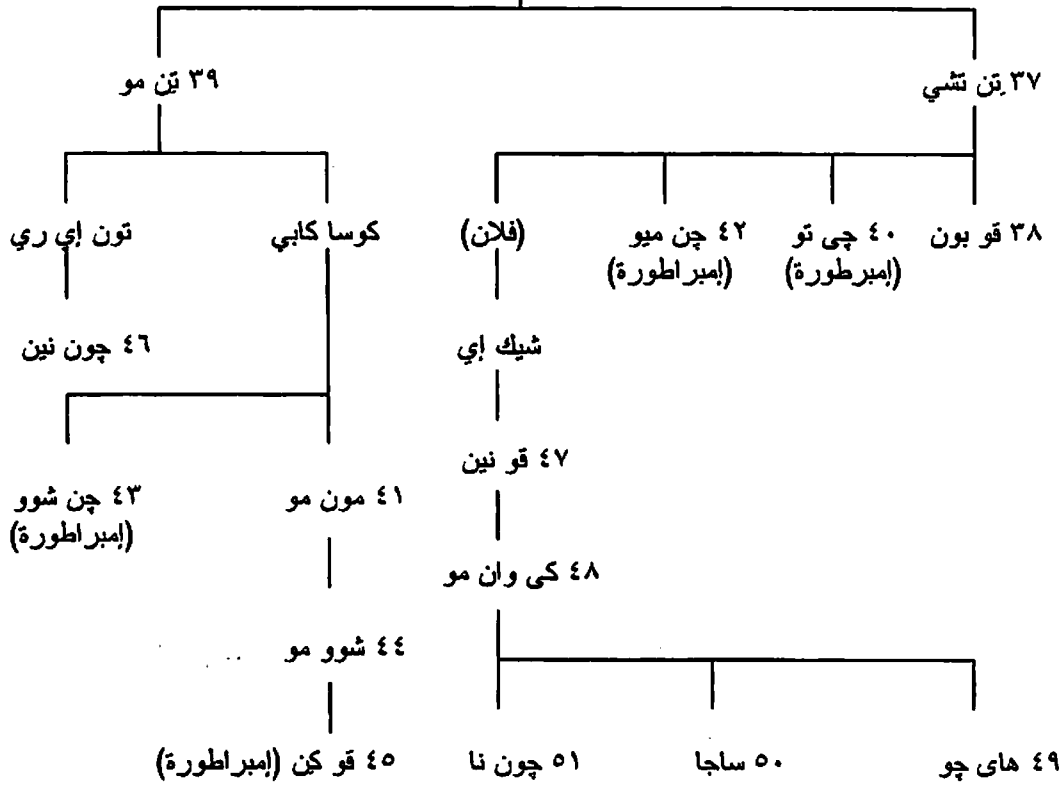

٥٢ نين ميو

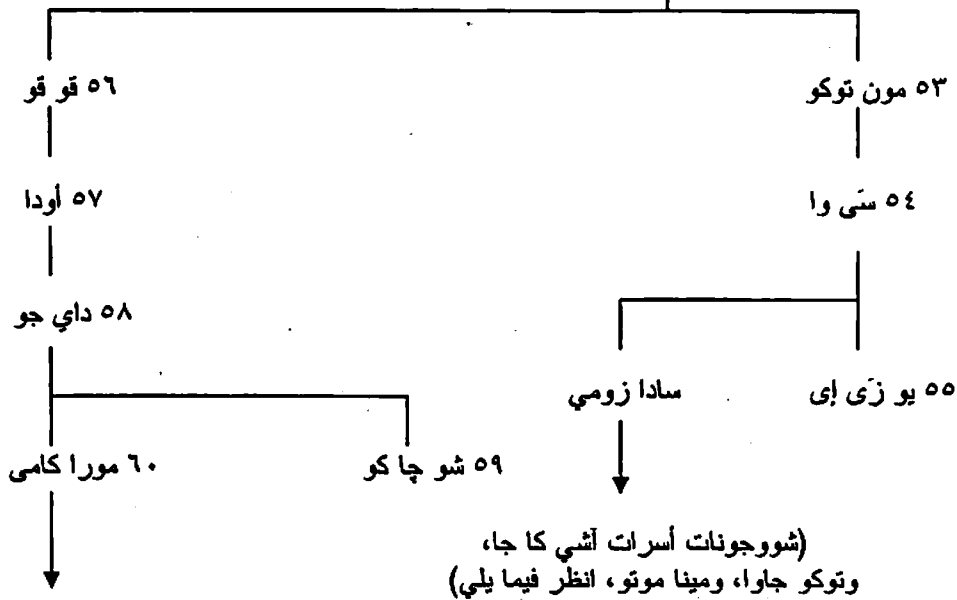

(البقية في الصفحة التالية)

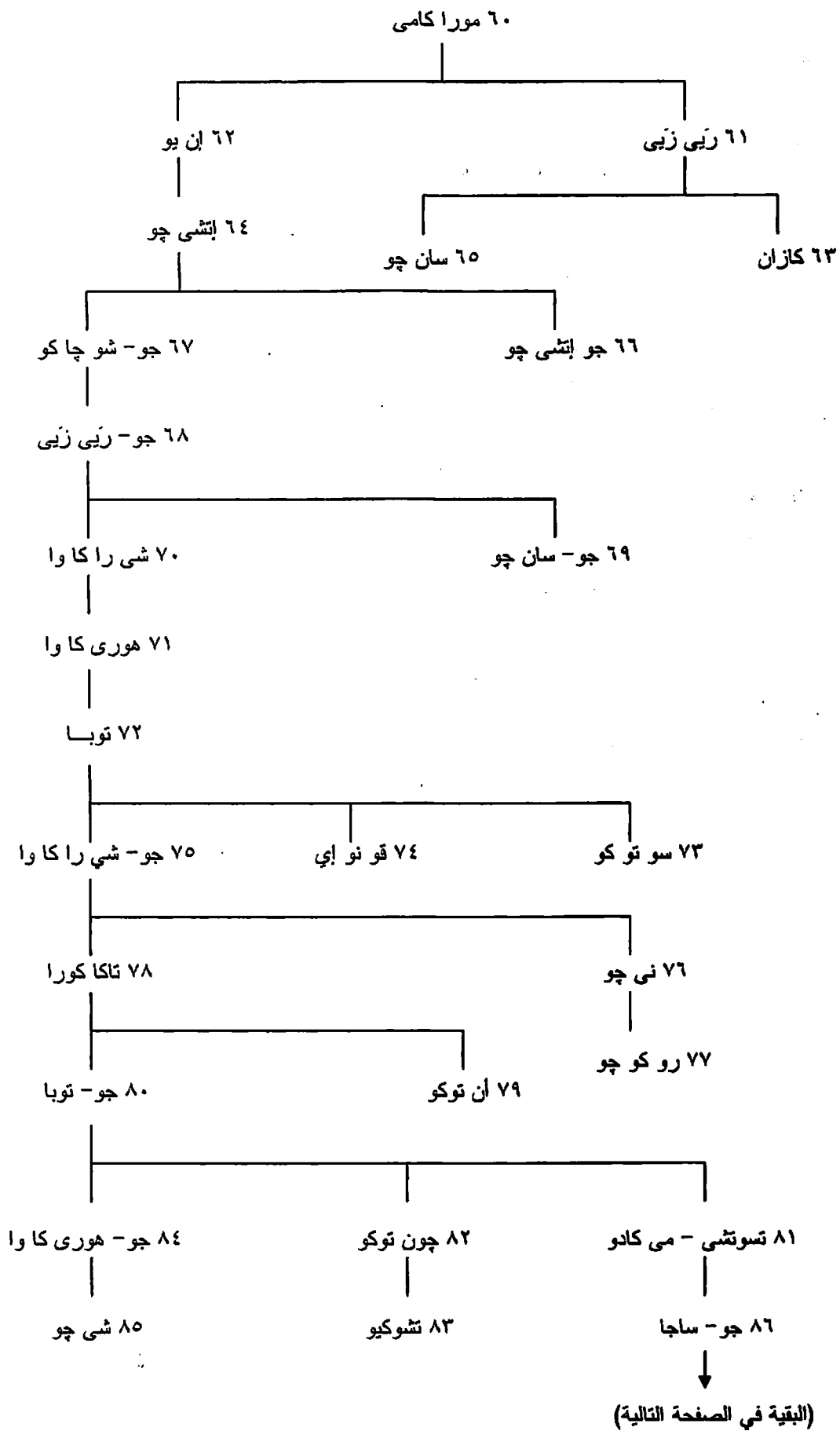

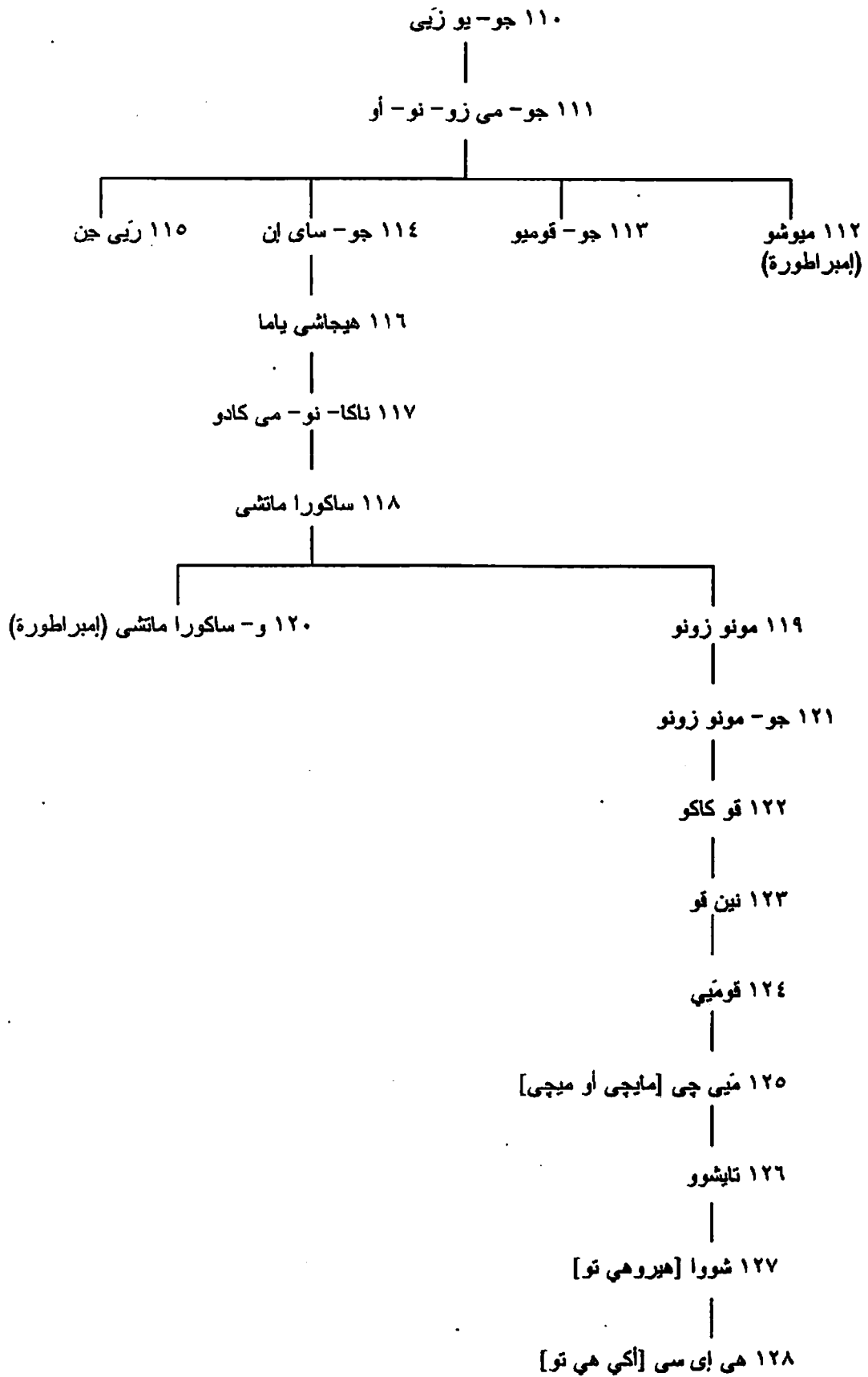

هـ- شووچونات أسرة آشي كا جا (Ashikaga Shoguns) (۱۳۳۸-۱۵۷۳):

۱۳۳۸	۱- تاكا اوچي
۱۳۵۸	۲- يوشي اكي
۱۳۶۷	۳- يوشي ميتسو
۱۳۹۵	۴- يوشي موتشي
۱۴۲۳	۵- يوشي كازو
۱۴۲۸	۶- يوشي نوري
۱۴۴۱	۷- يوشي كاتسو
۱۴۴۳	۸- يوشي ماسا
۱۴۷۴	۹- يوشي هي سا
۱۴۹۰	۱۰- يوشي تاني (۱)
۱۴۹۳	۱۱- يوشي زومي
۱۵۰۸	يوشي تساني (يوشي تاني) (۲)
۱۵۲۱	۱۲- يوشي هارو
۱۵۶۵-۱۵۶۵	۱۳- يوشي تي رو
۱۵۶۸	۱۴- يوشي هيدي
۱۵۷۳-۱۵۶۸	۱۵- يوشي اكي

و- شووچونات أسرة توکو جا وا (Tokugawa Shoguns) (۱۶۰۳-۱۸۶۷):

۱۶۰۳	۱- إي يي ياسو
۱۶۰۵	۲- هيدي تادا
۱۶۲۳	۳- إي يي ميتسو
۱۶۵۱	۴- إي يي تسونا
۱۶۸۰	۵- تسونا يوشي
۱۷۰۹	۶- إي يي نوبو
۱۷۱۳	۷- إي يي تسوجو
۱۷۱۶	۸- يوشي موني
۱۷۴۵	۹- إي يي شيجا
۱۷۶۱	۱۰- إي يي هارا
۱۷۸۷	۱۱- إي يي ناري
۱۸۳۸	۱۲- إي يي يوشي
۱۸۵۳	۱۳- إي يي سادا
۱۸۵۸	۱۴- إي يي موتشي
۱۸۶۷-۱۸۶۶	۱۵- يوشي نوبو

شجرة نسب شووجونات اليابان من أسر: مينا موتو، وأشي كا جا، وتوكو جا وا، لوحة (أ):

أسرتا مينا موتو، وأشي كا جا

٥٤ الإمبراطور سى وا [ساىوا] (انظر شجرة نسب أباطرة اليابان فيما سبق)

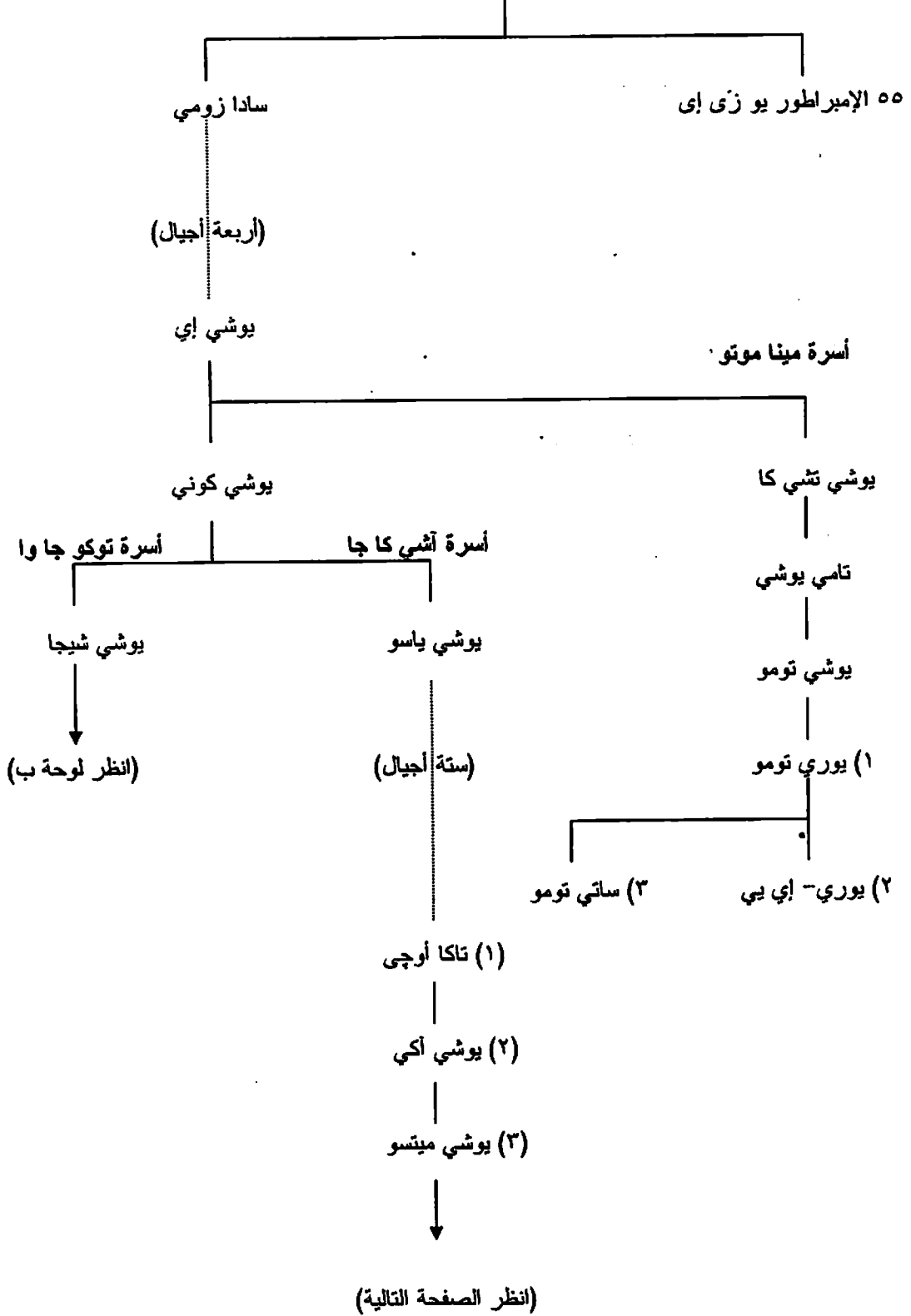

(٣) يوشي ميتسو (انظر الصفحة السابقة)

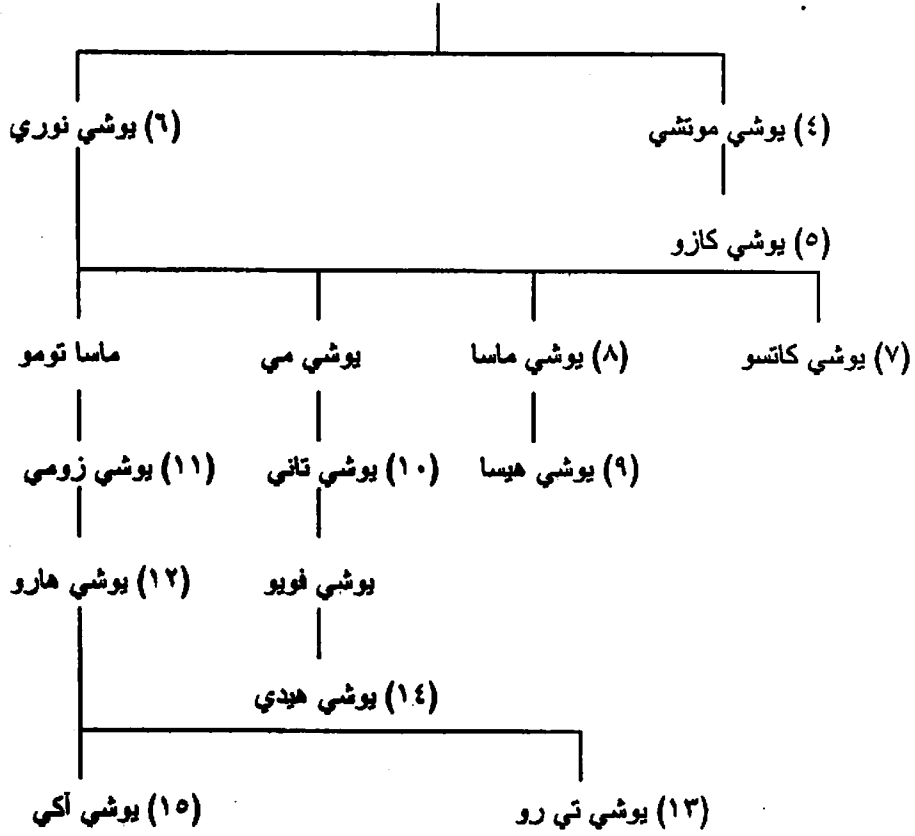

شجرة نسب شوچونات الياپان من أسر: مينا موتو، وأشي كا جا، وتوكو جا وا، لوحة (ب):

أسرة توكو جا وا

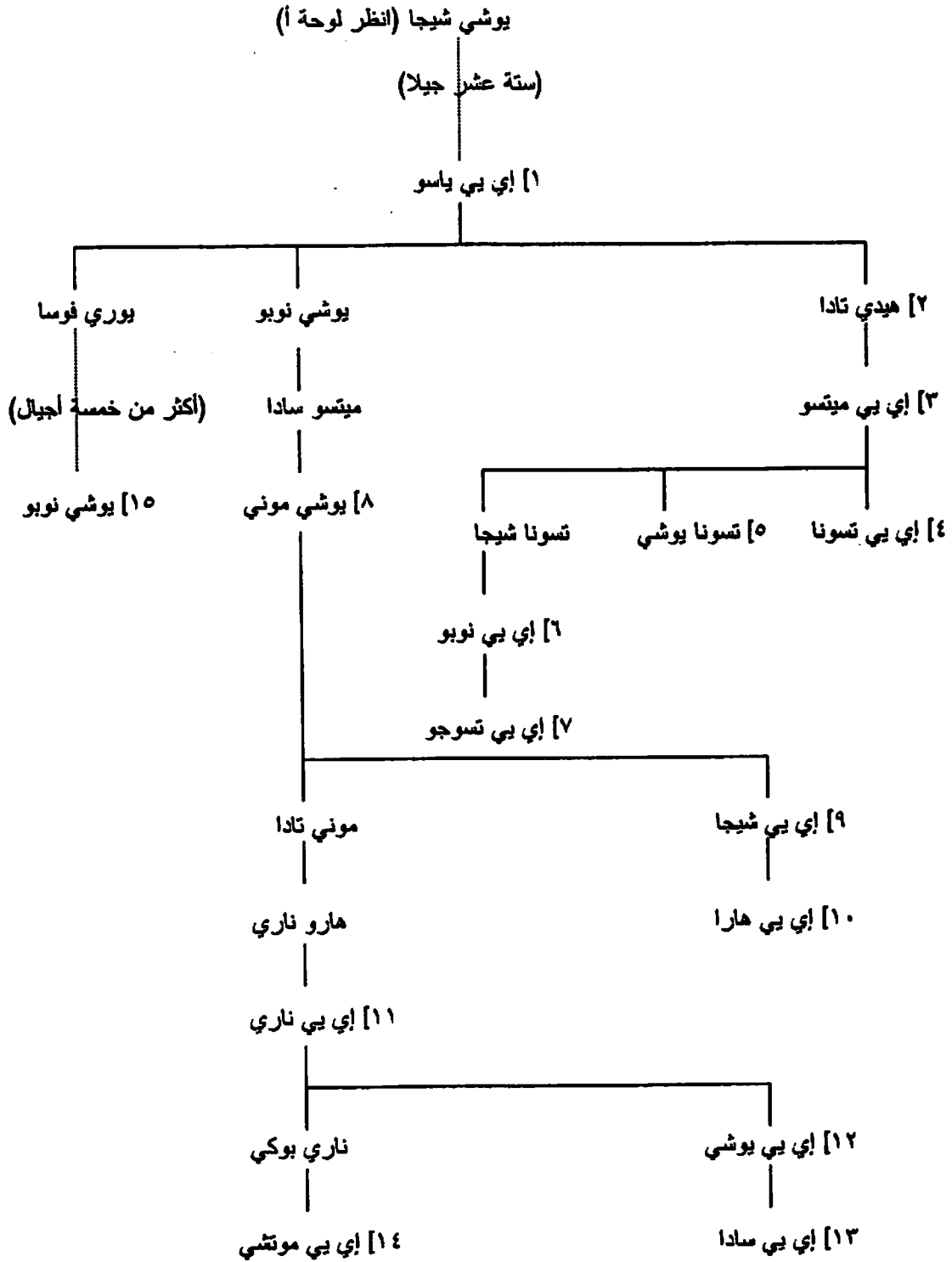

١: أرقام أباطرة الياپان (١): أرقام أسرة مينا موتو (١): أرقام أسرة أشي كا جا (١): أرقام أسرة توكو جا وا

بورما (Burma) [ميانمار Myanmar]

۲۳۷- ملوك بورما:

۱- أسرة باجان (Pagan) (۱۰۴۴-۱۳۲۵):

۱۰۴۴	۱- اناو راهتا
۱۰۷۷	۲- ساولو
۱۰۸۴	۳- كانزيتا
۱۱۱۲	۴- الاو سيتو
۱۱۶۷	۵- ناراتو
۱۱۷۰	۶- ناراتي اينكا
۱۱۷۳	۷- ناراپاتي سيتو
۱۲۱۰	۸- هتي لو مين لو
۱۲۳۴	۹- كياسوا
۱۲۵۰	۱۰- اوزانا ۱
۱۲۵۴	۱۱- ناراتي هاپاتي
۱۲۸۷	۱۲- كياو سوا
۱۲۹۹-۱۲۹۸	۱۳- ساو هينت
_____	_____
۱۳۲۵	۱۴- اوزانا ۲

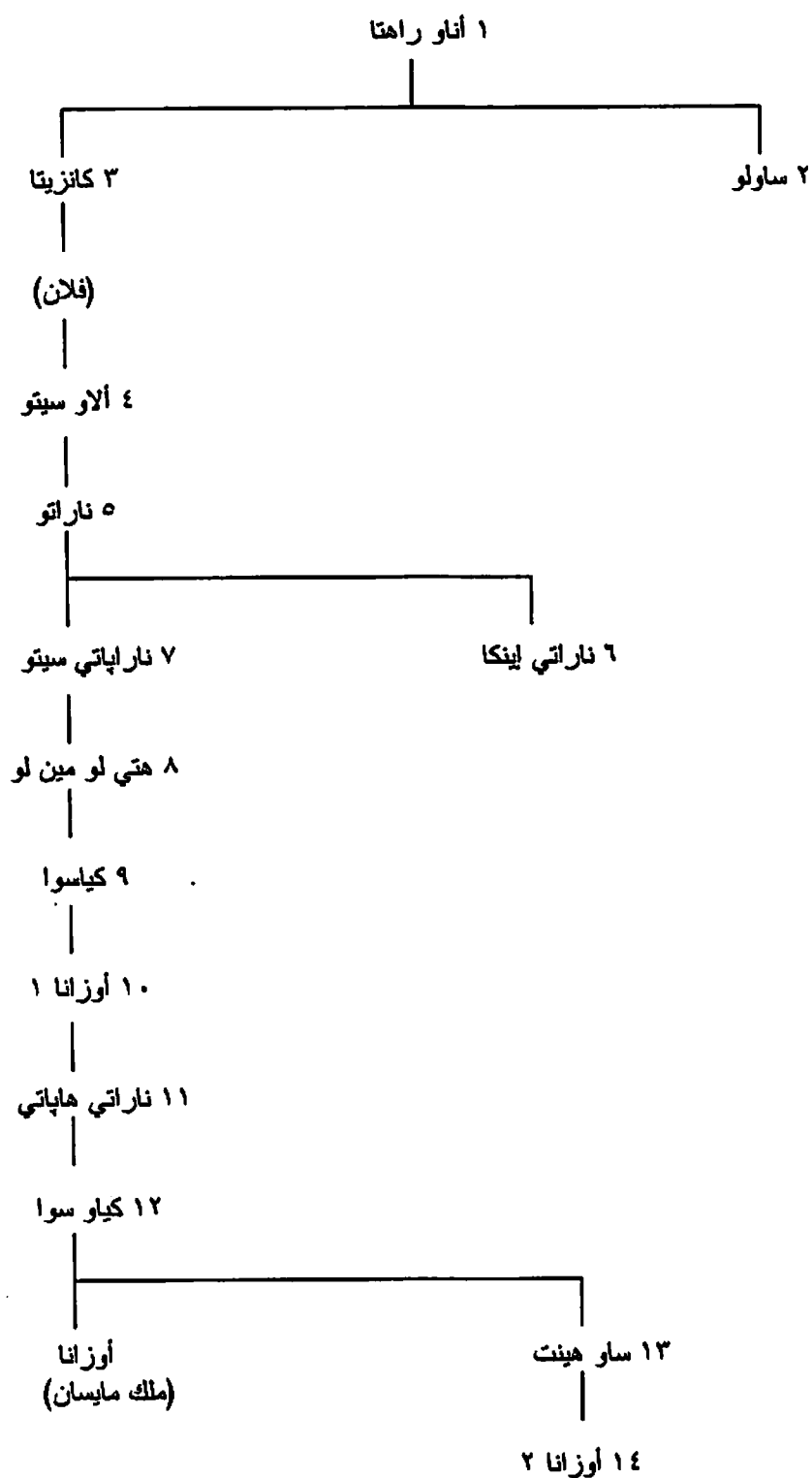

ب- ملوك مايسان [ماينساينج] وپنيا (Myinsaing & Pinya) (۱۲۸۹-۱۳۶۴):

؟ - ۱۲۸۹		۱- آتین هکایا
؟ - ۱۲۸۹		۲- یازاتین کایان
۱۳۲۴-۱۲۸۹		۳- تی هاتو (فی پینیا فی ۱۳۱۲)
۱۳۲۴		۴- اوزانا (ابن ۱۲ فی پاچان)
۱۳۴۳		۵- نجاشی شین
۱۳۵۰	ابن ۵	۶- کياو سوانچی

۱۳۵۹	ابن ۵	۷- ناراتو
۱۳۶۴	ابن ۵	۸- اوزانا پياونو
(۱۳۶۸)-۱۳۶۴		۹- تادو مين بيا (ملك آفا)

عن شجرة نسبهم انظر فيما يلي.

ج- ملوك ساجاتي [ساجاينج Sagaing] (۱۳۱۵-۱۳۶۴):

۱۳۱۵		۱- ساويون
۱۳۲۳		۲- تارا بيا جاي
۱۳۳۶		۳- شوي تاون جتيت (ابن ۲)
۱۳۴۰		۴- كيا سوا
۱۳۵۰		۵- ناو راهتا مينبي
۱۳۵۰		۶- تارا بيانجي
۱۳۶۴-۱۳۵۲		۷- مين بيا اوك تي هاپاتي

شجرة نسب ملوك مايسان/ بينيا، وساجاتي

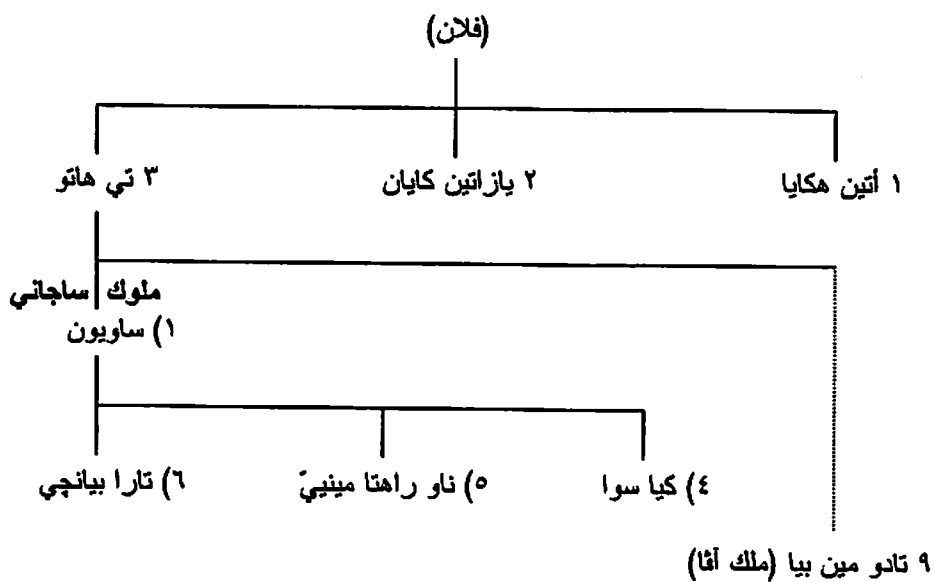

د- ملوك آفا (Ava) (۱۰۰۰-۱۳۶۴):

۱۳۶۴		۱- تادو مين بيا (ملك مايسان)
۱۳۶۸		۲- ماين كايس سوا سواكي
۱۴۰۱	ابن ۲	۳- مينا كاو نو ۱
۱۴۲۲	ابن ۳	۴- تي هاتو
۱۴۲۶	حفيد ۲	۵- كالي كيب تاونو نيو
۱۴۲۷		۶- موه ناين تادو
۱۴۴۰	ابن ۶	۷- مين ريكيكاو سوا
۱۴۴۳	ابن ۶	۸- ناراپاتي
۱۴۶۹	ابن ۸	۹- تي هات هورا
۱۴۸۱	ابن ۹	۱۰- مينا كاو نو ۲
۱۵۰۲	ابن ۱۰	۱۱- شوينان كياو شين
۱۵۲۷		۱۲- تو هان بوا

۱۵۴۳		۱۳- هڪو مانڀو
۱۵۴۶		۱۴- موبڻي نار اڀاتي
۱۵۵۰-۱۵۵۲		۱۵- سڀتو ڪياو هٿين

هـ- أسرة تاونجوو (Toungoo Dyn.) (۱۴۸۶-۱۷۵۲): .

۱۴۸۶		۱- مين ڪاين يو
۱۵۳۱		۲- تابين شوھتي
۱۵۵۱		۳- بايين ناو نجو
۱۵۹۹-۱۵۸۱		۴- ناندا بايين
۱۶۰۵		۵- اناو ڪيپتلون
۱۶۲۸		۶- مين ريڏي پا
۱۶۲۹		۷- تھالون
۱۶۴۸		۸- پيندالي
۱۶۶۱		۹- پيبي
۱۶۷۲		۱۰- نارو وارا
۱۶۷۳		۱۱- مين ريڪياو دين
۱۶۹۸		۱۲- ساني
۱۷۱۴		۱۳- تانين جاڻوي
۱۷۵۲-۱۷۳۳		۱۴- ماھڻم يازا - ديپاتي

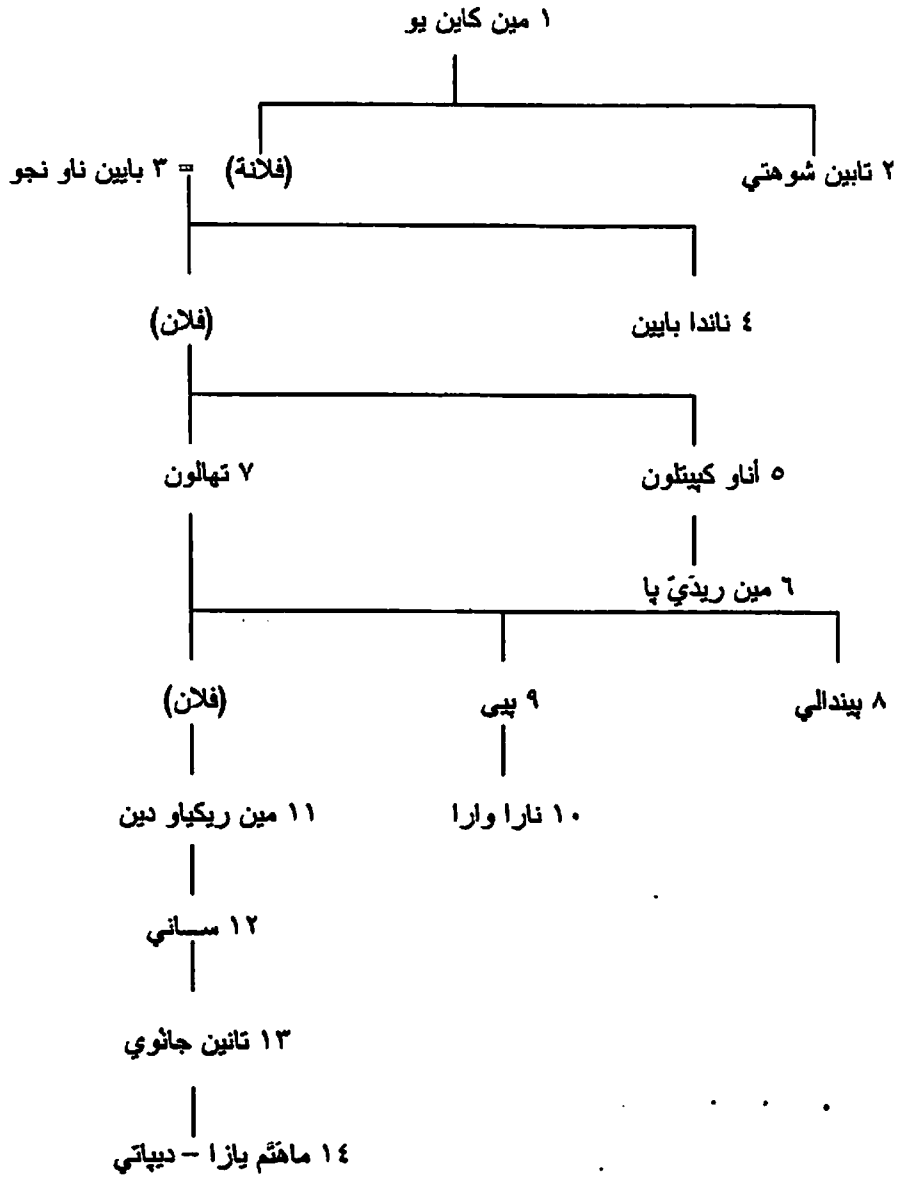

و- أسرة آلو پیا [آلونجیایا (Alaungpaya Dyn.)] (۱۷۵۲-۱۸۸۵):

۱۷۵۲	۱- آلوپیا
۱۷۶۰	۲- ناونو داو جایی
۱۷۶۳	۳- هسین بیو شین
۱۷۷۶	۴- سینجو مین
۱۷۸۱	۵- ماو ماو
۱۷۸۱	۶- بوداو پایا
۱۸۱۹	۷- باجای داو
۱۸۳۸	۸- تھارا وادی
۱۸۴۶	۹- پاچان مین
۱۸۵۳	۱۰- میندون مین
۱۸۸۵-۱۸۷۸	۱۱- تی بو

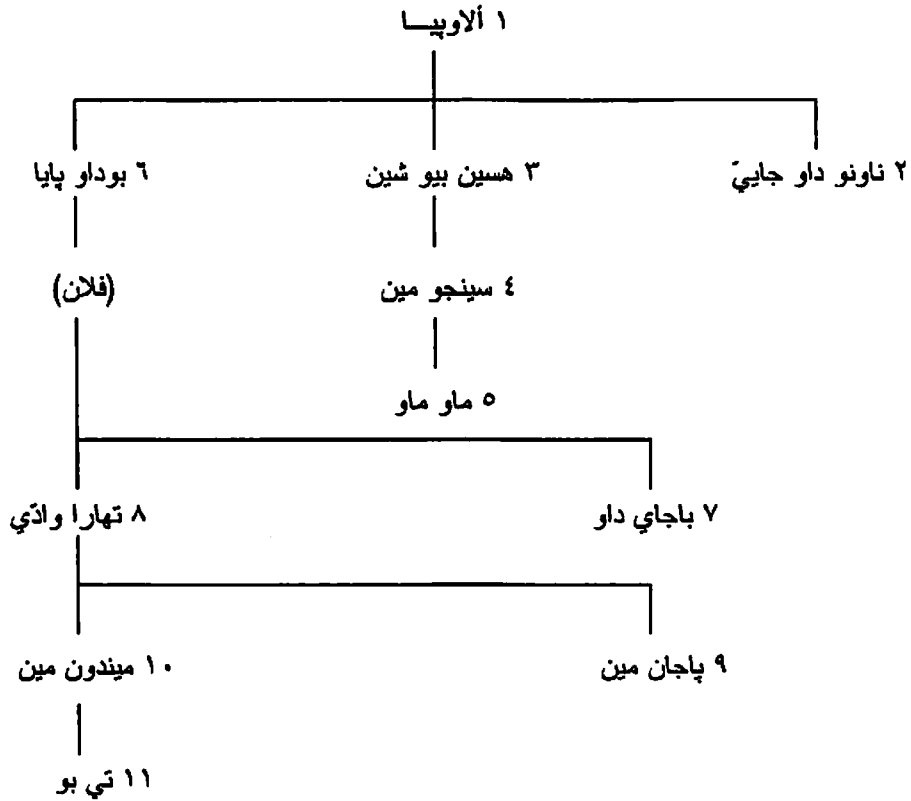

ز- ملوک پنگو (Pegu) (۱۷۵۷-۱۲۸۷):

۱۲۸۷	۱- واريو
۱۳۰۶	۲- هڪو لائو
۱۳۱۰	۳- ساو او
۱۳۲۴	۴- ساو زابن
۱۳۳۱	۵- زابن پون
۱۳۳۱	۶- ساو ا جان جاو
۱۳۳۱	۷- بينيا ا لائو
۱۳۵۳	۸- بينيا يو
۱۳۸۵	۹- رازا داريت
۱۴۲۳	۱۰- بينيا دامآ يازا
۱۴۲۶	۱۱- بينيا ران ۱
۱۴۴۶	۱۲- بينيا وارو
۱۴۵۰	۱۳- بينيا گيان
۱۴۵۳	۱۴- ماو داو
۱۴۵۳	۱۵- شين سو بو (ملڪه)
۱۴۷۲	۱۶- دامآ زيڊي
۱۴۹۲	۱۷- بينيا ران ۲
۱۵۲۶-۱۵۳۹	۱۸- تاڪا يو تي
۱۵۵۰	۱۹- سميم ساوتوت
۱۵۵۱	۲۰- سميم هتو
۱۷۴۰	۲۱- سميم هتو بودا کيتي
۱۷۴۷-۱۷۵۷	۲۲- بينيا دالا

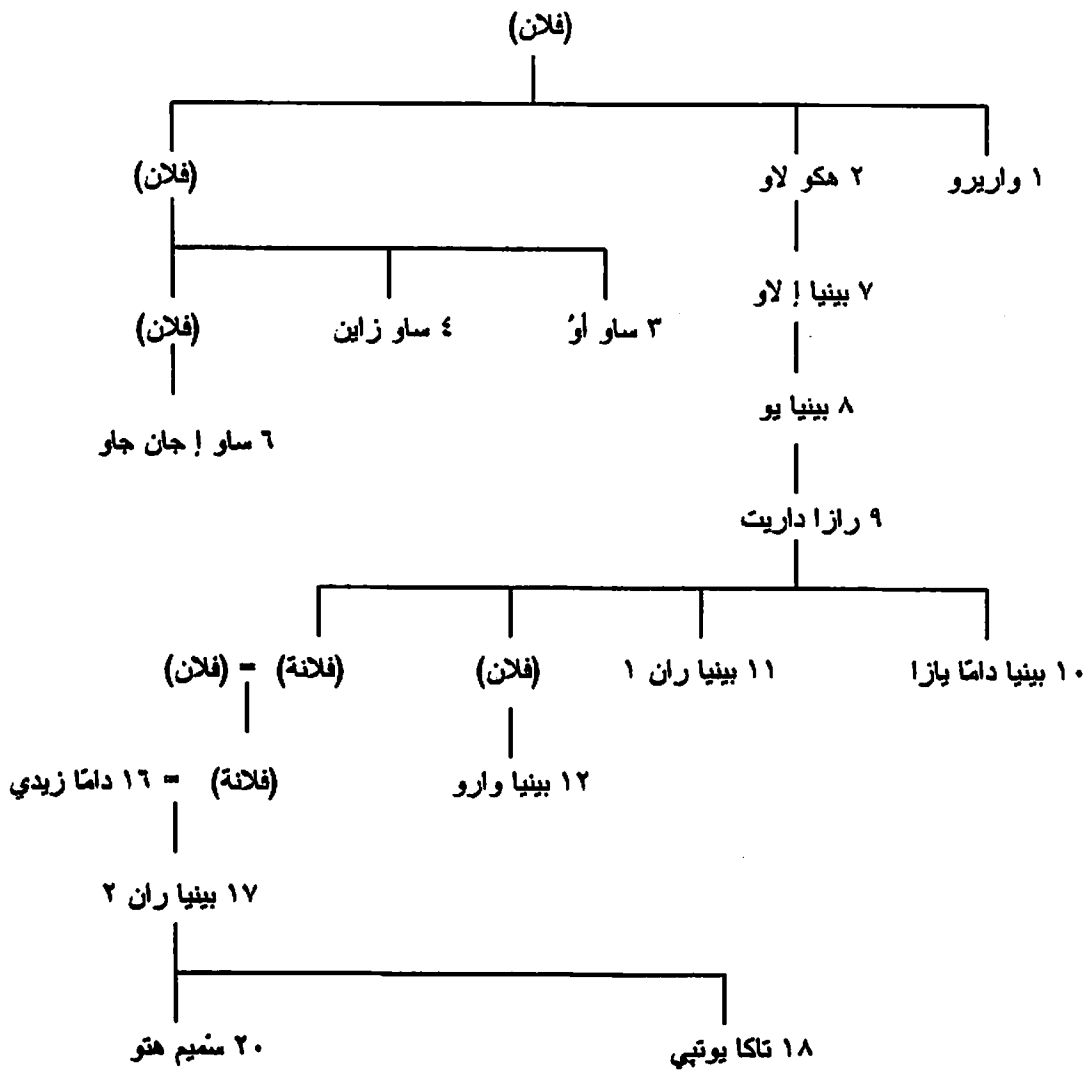

۲۳۸- مملكة أراكان (Arakan):

۱- أسرة تشندرا (Chandra Dyn.) (۷۸۸-۱۰۱۸):

۷۸۸		۱- ماها تاین تشندرا
۸۱۰	ابن ۱	۲- سوریا تاین تشندرا
۸۳۰	ابن ۲	۳- ماولا تاین تشندرا
۸۴۹	ابن ۳	۴- پاولا تاین تشندرا
۸۷۵	ابن ۴	۵- کالا تاین تشندرا
۸۸۴	ابن ۵	۶- تولا تاین تشندرا
۹۰۳	ابن ۶	۷- سري تاین تشندرا
۹۳۵	ابن ۷	۸- تهینه کا تاین تشندرا
۹۵۱	ابن ۸	۹- تشولا تاین تشندرا
۹۵۷	ابن ۹	۱۰- امیاهتو
۹۶۴	ابن ۱۰	۱۱- یهپیو
۹۹۴-۱۰۱۸	ابن ۱۱	۱۲- نجا- بین- نجا- تون

ب- أسرة پائسا الأولى (First Pyinsa Dyn.) (۱۰۱۸-۱۱۰۳):

۱۰۱۸		۱- هکيتا تهين
۱۰۲۸	أخو ۱	۲- تشندرا تهين
۱۰۳۹	ابن ۲	۳- مينايين پيو
۱۰۴۰	ابن ۳	۴- ناج تورينا
۱۰۵۲	ابن ۴	۵- توريزا
۱۰۵۴	ابن ۵	۶- پوناکا
۱۰۵۸	ابن ۶	۷- مين بيوجاي
۱۰۶۰	ابن ۷	۸- سيتا بين
۱۰۶۱	ابن ۸	۹- مينان جاي
۱۰۶۶	ابن ۹	۱۰- مين لادي
۱۰۷۲	ابن ۱۰	۱۱- مين کالا
۱۰۷۵	ابن ۱۱	۱۲- مين بيلو
۱۰۷۸		۱۳- تهين کايا
۱۰۹۲	ابن ۱۳	۱۴- مين تهان
۱۱۰۰-۱۱۰۳	ابن ۱۴	۱۵- مين پاتي

ج- أسرة پارين (Parin Dyn.) (۱۱۰۳-۱۱۶۷):

۱۱۰۳		۱- ليتيا- مين- مان
۱۱۰۹	ابن ۱	۲- تي هابا
۱۱۱۰	ابن ۲	۳- يازا جاي
۱۱۱۲	ابن ۳	۴- تهاجي وين جاي
۱۱۱۵	ابن ۴	۵- تهاجي وين جي
۱۱۳۳	ابن ۵	۶- کاو هيا
۱۱۵۳	ابن ۶	۷- داتها راجا
۱۱۶۵-۱۱۶۷	ابن ۷	۸- آنان تهيري

د- أسرة هکريت (Hkrit Dyn.) (۱۱۶۷-۱۱۸۰):

۱۱۶۷		۱- مين اونسا
۱۱۷۴		۲- پائسا کاوا (ابن ۱)
۱۱۷۶		۳- گينا يوك (ابن ۲)
۱۱۷۹-۱۱۸۰		۴- سالين کاو

ه- أسرة پائسا الثانية (Second Pyinsa Dyn.) (۱۱۸۰-۱۲۳۷):

۱۱۸۰		۱- ميسو تهين
۱۱۹۱		۲- نجا يان مان
۱۱۹۳		۳- نجا پوجان
۱۱۹۵		۴- نجا ياه کا نو
۱۱۹۸		۵- نجا کون
۱۲۰۱		۶- نجا سو
۱۲۰۵		۷- نجا سويت هين
۱۲۰۶		۸- مينه کاو نو جاي
۱۲۰۷		۹- مينه کاو نو جي

۱۲۰۸	۱۰- کابا لائو نو جاي
۱۲۰۹	۱۱- کابا لاونجن جي
۱۲۱۰	۱۲- لیتيا جاي
۱۲۱۸	۱۳- لیتيان جي
۱۲۲۹	۱۴- تھانا بين
۱۲۳۲	۱۵- نجا نا تھين
۱۲۳۷-۱۲۳۴	۱۶- نجا نالون

و- أسرة لاونيت (Launggyet Dyn.) (۱۴۰۴-۱۲۳۷):

۱۲۳۷	۱- الاو ماه پيو
۱۲۴۳	۲- يازا تو جاي
۱۲۴۶	۳- ساولو
۱۲۵۱	۴- اوسانا جاي
۱۲۶۰	۵- ساو مون جاي
۱۲۶۸	۶- نان کيا جاي
۱۲۷۲	۷- مين بيلو
۱۲۷۶	۸- سيتا بين ۱
۱۲۷۹- ۴	۹- مين هتي
۱۳۸۵	۱۰- اوسانان جي
۱۳۸۷	۱۱- تي واريت
۱۳۹۰	۱۲- تھين هسي
۱۳۹۴	۱۳- رازا تو (۱)
۱۳۹۵	۱۴- سيتا بين ۲
۱۳۹۷	۱۵- ماين ساين جاي
۱۳۹۷	رازو تو (۲)
۱۴۰۴-۱۴۰۱	۱۶- تين کاتو

ز- أسرة مرو نو (Mrohaung Dyn.) (۱۷۸۵-۱۴۰۴):

۱۴۰۴	۱- نارا ميک هلا
۱۴۳۴	۲- علي خان
۱۴۵۹	۳- کالما شان
۱۴۸۲	۴- داوليا
۱۴۹۲	۵- باساو نيو
۱۴۹۴	۶- يانانو نو
۱۴۹۴	۷- ساليانجا تو
۱۵۰۱	۸- مينيازو
۱۵۲۳	۹- کاسا بادي
۱۵۲۵	۱۰- مين ساو- او
۱۵۲۵	۱۱- تا تاسا
۱۵۳۱	۱۲- مين بين
۱۵۵۳	۱۳- ديکا
۱۵۵۵	۱۴- ساو لا
۱۵۶۴	۱۵- مين سيتيا
۱۵۷۱	۱۶- مين پالو

۱۵۹۳		۱۷- سالم شاه
۱۶۱۲		۱۸- حسين شاه
۱۶۲۲		۱۹- تي ريتو دامنا
۱۶۳۸		۲۰- مينساني
۱۶۳۸	سليلى ۱۱	۲۱- نارا پاتي جاي
۱۶۴۵		۲۲- تادو
۱۶۵۲		۲۳- ساندا تو دامنا
۱۶۸۴		۲۴- تي ريتو ريتا
۱۶۸۵		۲۵- وارا دامنا رازا
۱۶۹۲		۲۶- موني تو دهامنا رازا
۱۶۹۴		۲۷- ساندا تو ريتا دامنا
۱۶۹۶		۲۸- نارا واه تازاو
۱۶۹۶		۲۹- مايو بيتا
۱۶۹۷		۳۰- کالا ماندات
۱۶۹۸		۳۱- نارا ديپاتي ۱
۱۷۰۰		۳۲- ساندا ويمالا ۱
۱۷۰۶		۳۳- ساندا تو ريتا ۱
۱۷۱۰		۳۴- ساندا ويزايا ۱
۱۷۳۱	زوج بنت ۳۴	۳۵- ساندا تو ريتا ۲
۱۷۳۴	ابن ۳۵	۳۶- نارا ديپاتي ۲
۱۷۳۵		۳۷- نارا پا وارا
۱۷۳۷		۳۸- ساندا ويزايا ۲
۱۷۳۷		۳۹- كاتيا
۱۷۳۷	اخو ۳۸	۴۰- ماداريت
۱۷۴۲		۴۱- نارا - آپايا
۱۷۶۱	ابن ۴۱	۴۲- تي ريتو
۱۷۶۱	ابن ۴۱	۴۳- ساندا پا پاما
۱۷۶۴		۴۴- آپايا
۱۷۷۳		۴۵- ساندا تو مانا
۱۷۷۷		۴۶- ساندا ويمالا ۲
۱۷۷۷		۴۷- سانا تا ديپتا
۱۷۸۵-۱۷۸۲		۴۸- تا مادا

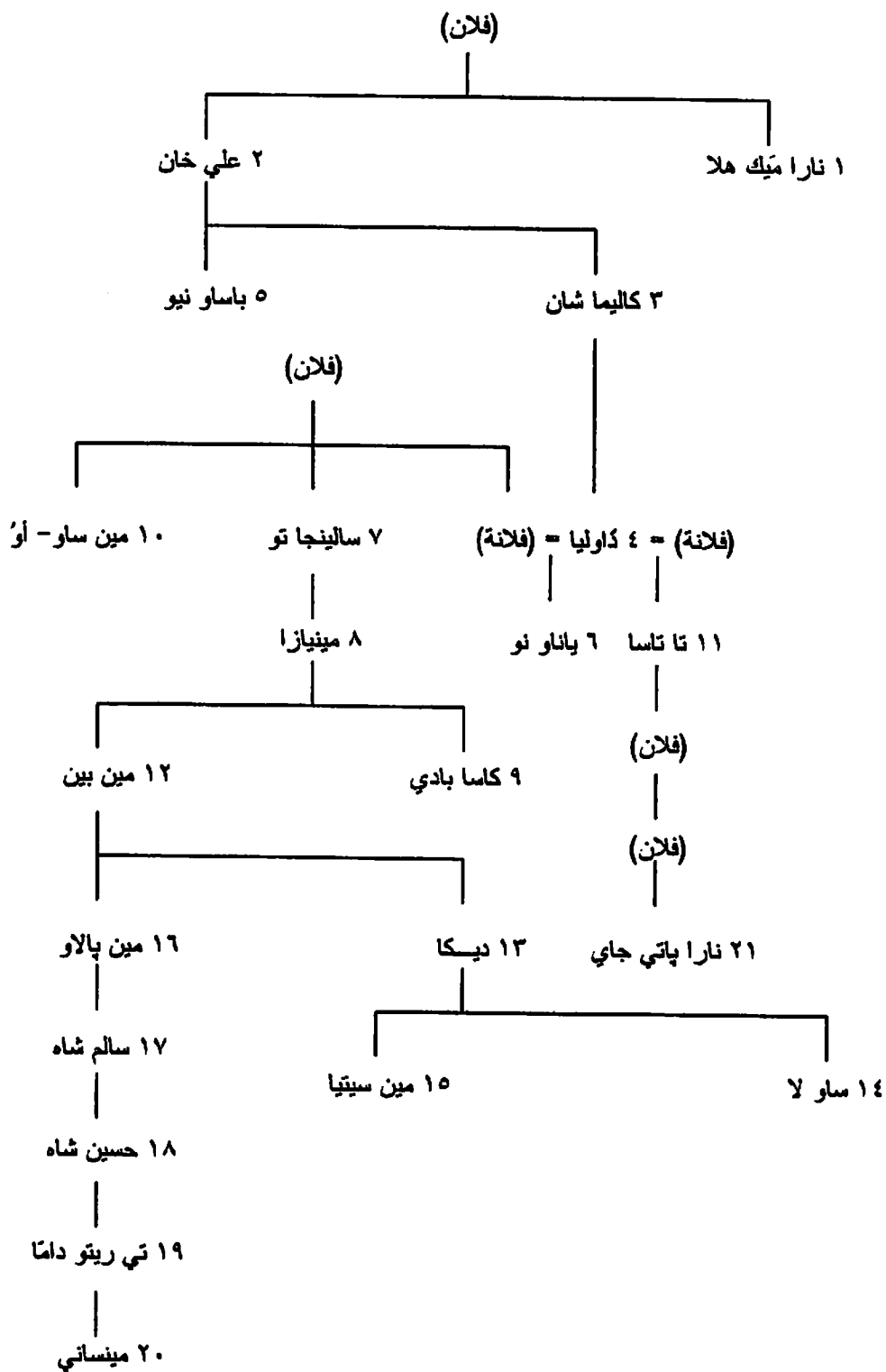

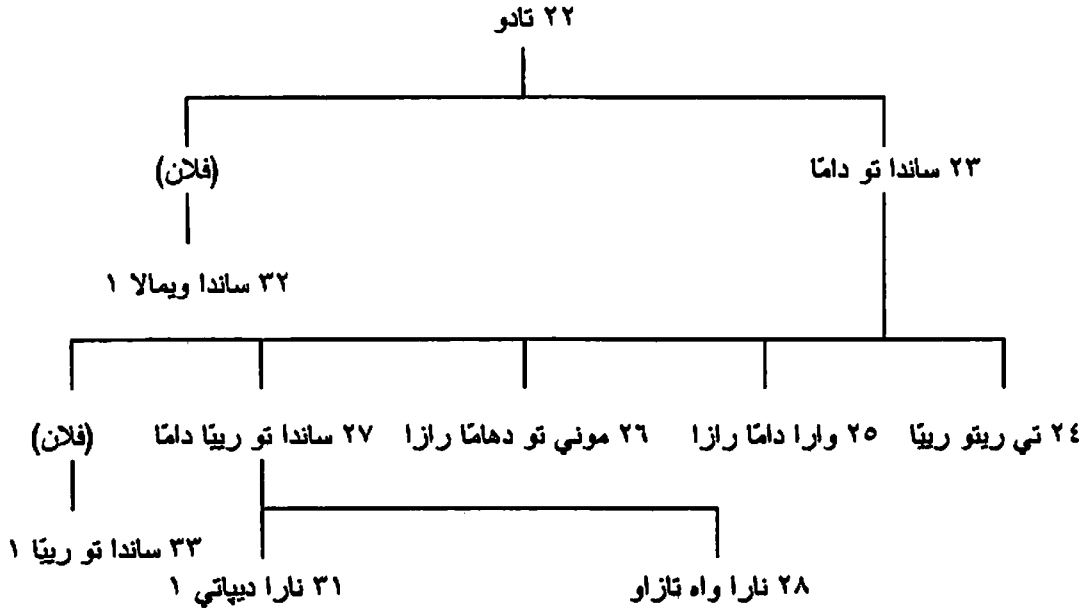

تايلاندا

۲۳۹ - ممالك التاي (Thai Kingdoms):

۱- ملوك سوخوتاي (Sukhothai) (۱۲۳۸-۱۴۳۸):

۱۲۳۸	۱- سي انتاتيا
۱۲۷۵	۲- بان موانج
۱۲۷۹	۳- رام خام هانج
۱۳۱۷	۴- لو تاي
۱۳۵۴	۵- لي تاي ماها تاما راشا ۱ [= راجا]
۱۳۵۶	۶- ماها تاما راشا ۲
۱۴۰۶	۷- ماها تاما راشا ۳
۱۴۳۸-۱۴۱۹	۸- ماها تاما راشا ۴

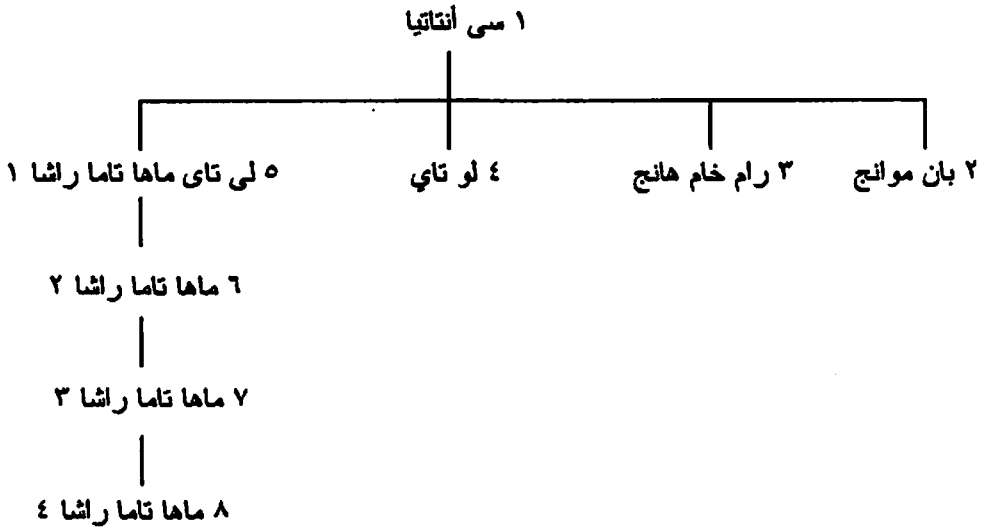

ب- ملوك تشيانج ماي (Chiang Mai) (۱۲۹۶-۱۵۵۶):

۱۲۹۶	۱- منك راى
۱۳۱۸	۲- سن پو (۱)
۱۳۱۹	۳- خون خروا
۱۳۲۲	۴- نام توم
۱۳۲۴	سن پو (۲)
۱۳۲۸	۵- كام پو
۱۳۴۵	۶- پا يو
۱۳۶۷	۷- خو نا
۱۳۸۷	۸- سين موانج ما
۱۴۰۱	۹- فانج كين
۱۴۴۲	۱۰- سى سوتام ديلوك
۱۴۸۷	۱۱- پرايا يوت
۱۴۹۵	۱۲- پرايا خيو
۱۵۲۵	۱۳- پرايا موانج كيت (۱)
۱۵۳۸	۱۴- ساي كام
۱۵۴۳-۱۵۴۵	پرايا موانج كيت (۲)
۱۵۴۷	۱۵- چاى چيتا (سيتا تيرات في لان تشانج في لاوس)
۱۵۴۹-۱۵۵۶	۱۶- ميكونتى

ج- ملوك ايوثايا [ايوتھيا Ayuthia] (۱۳۵۰-۱۷۶۷):

۱۳۵۰	۱- راما تيبودى ۱
۱۳۶۹	۲- رام سوين (۱) (ابن ۱)
۱۳۷۰	۳- بورومو راشا ۱ [= راجا]
۱۳۸۸	۴- تونج لان
۱۳۸۸	رام سوين ۱ (۲)
۱۳۹۵	۵- رام راشا (ابن ۲)
۱۴۰۸	۶- اينتا راشا ۱
۱۴۲۴	۷- بورومو راشا ۲
۱۴۴۸	۸- بوروما ترايلو كانات
۱۴۸۸	۹- بورومو راشا ۳
۱۴۹۱	۱۰- راما تيبودى ۲
۱۵۲۹	۱۱- بورومو راشا ۴
۱۵۳۴	۱۲- راتسودا
۱۵۳۴	۱۳- پراشاى
۱۵۴۶	۱۴- كيو فا
۱۵۴۸	۱۵- خون وارا وونج سا
۱۵۴۹	۱۶- ماها تشاكر پات
۱۵۶۹	۱۷- ماهين
۱۵۶۹	۱۸- ماها تاما راشا ۱
۱۵۹۰	۱۹- نارى سيون
۱۶۰۵	۲۰- ايكاو ساروت
۱۶۱۰	۲۱- سونجتام اينتا راشا ۲
۱۶۲۸	۲۲- چيتا تيرات

۱۶۳۰	۲۳- ایتینیا وُنچ
۱۶۳۰	۲۴- پراسات تونج
۱۶۵۶	۲۵- تشاو فا شای
۱۶۵۶	۲۶- سی سوتاما راشا
۱۶۵۷	۲۷- نارای
۱۶۸۸	۲۸- پرا فیت راشا رام سوین ۲
۱۷۰۳	۲۹- پراتشاو سوا [لوانج سوراساک]
۱۷۰۹	۳۰- تای سزا فومینتا راشا
۱۷۳۳	۳۱- بورو موکوت ماها تاما راشا ۲
۱۷۵۸	۳۲- اوتومفون
۱۷۶۷-۱۷۵۸	۳۳- ایکانات بورومو راشا ۵

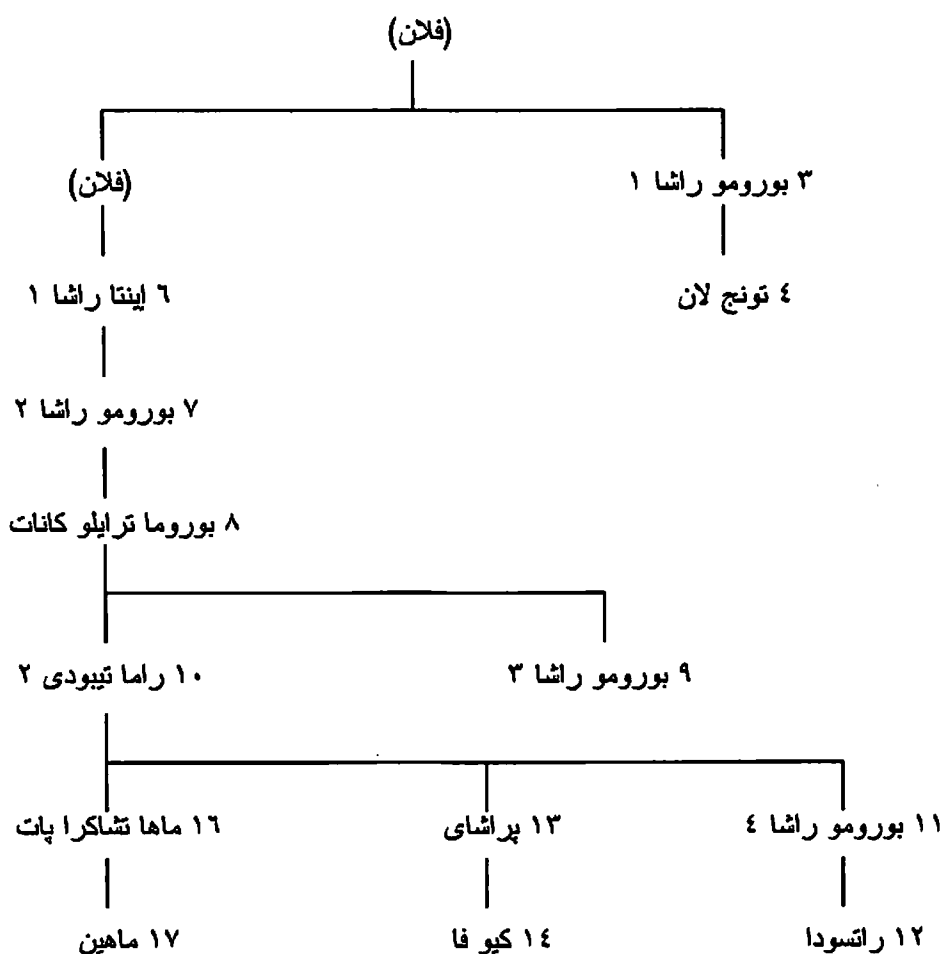

١٨ ماها تاما راشا ١

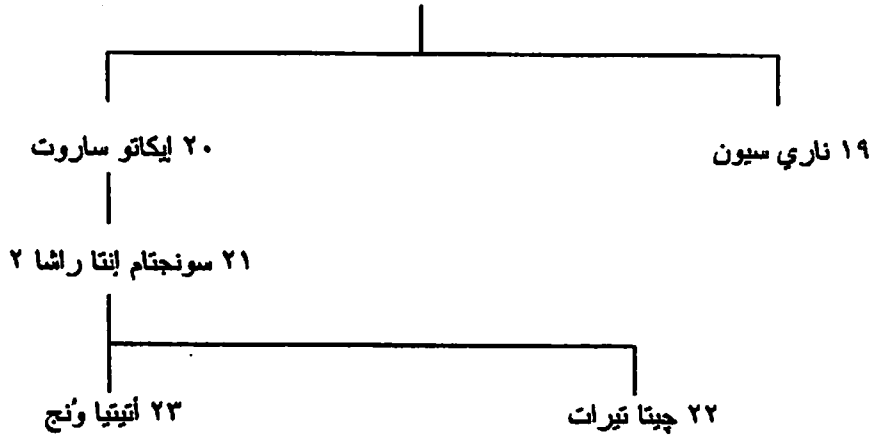

د- ملوك تايلاڊ [سيام] [أسرة تشاكري Chakkri] (منذ ١٧٦٧):

١٧٦٧	١- پرايا تاكسين
١٧٨٢	٢- پرا پوتا يوت فا تشولا لوك رام ١ [بودها يودفا]
١٨٠٩	٣- بيندين - كلانج رام ٢ [بودها لويٽلا]
١٨٢٤	٤- پرا نانج كلو رام ٣
١٨٥١	٥- ماها مونكوت رام ٤
١٨٦٨	٦- تشولا لونكورن رام ٥
١٩١٠	٧- ماها واشتيرا وت رام ٦ [فاچيرا فوده]
١٩٢٥	٨- پراشا تيبوك رام ٧
١٩٣٥	٩- انانت ماهيدول رام ٨
١٩٤٦	١٠- بوميبول ادوليا ديت رام ٩

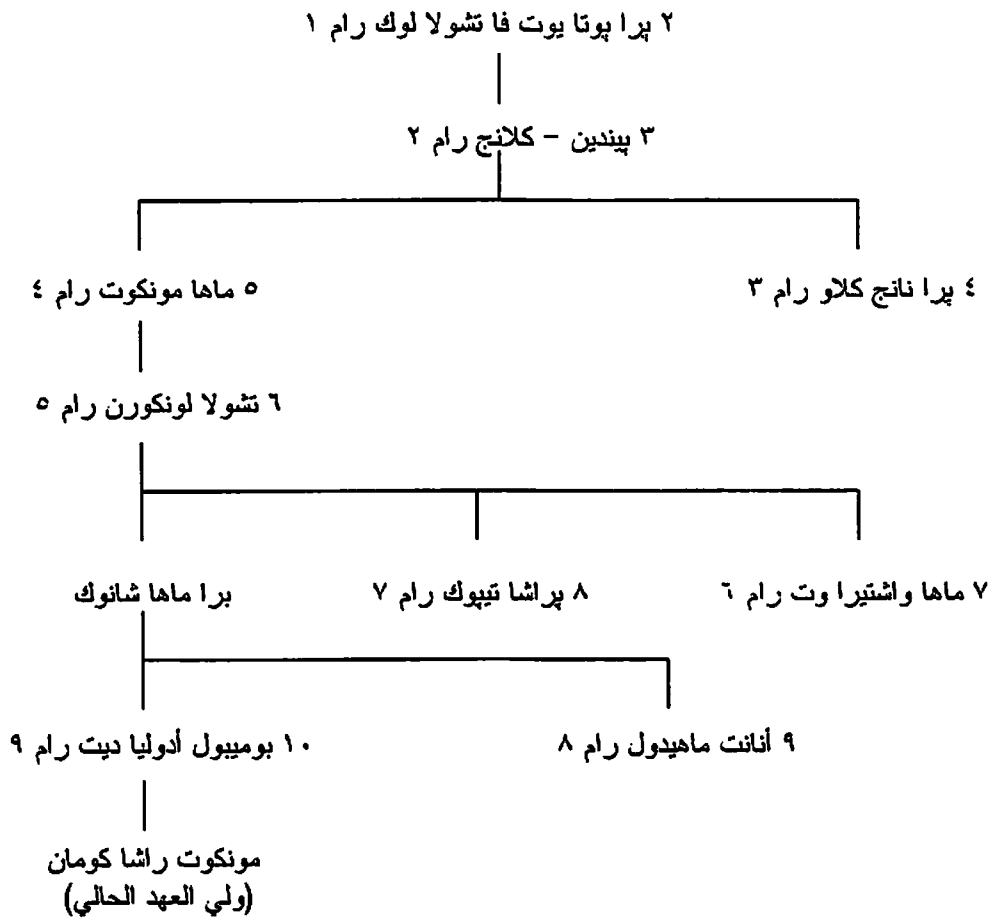

لاوس

٢٤٠ - ممالك لاوس:

١- ملوك لان تشانغ (Lan Chang) [أسرة خون لو Khun Lo] (١٣٥٣-١٧٠٧):

١٣٥٣	١- فانجون
١٣٧٣	٢- سام سيني تاي
١٤١٦	٣- لان كهام دنغ
١٤٢٨	٤- بوماتات
١٤٢٩	٥- فاك لاوي لونغ
١٤٣٠	٦- تاو ساي
١٤٣٠	٧- فايا كهاي
١٤٣٣	٨- تشينغ ساي
١٤٣٤	٩- (غير معروف)
١٤٣٥	١٠- كام كهوت
١٤٣٨	١١- ساي تياكا پات
١٤٧٩	١٢- تيني كهام
١٤٨٦	١٣- لا سيني تاي
١٤٩٦	١٤- سوم بو
١٥٠١	١٥- فيسون
١٥٢٠	١٦- بوتتي ساراد ١

١٥٤٨	١٧- سينا تيراد
١٥٧١	١٨- سيني سو لينتا (١)
١٥٧٥	١٩- ماها اويهاات
١٥٨٠	سيني سو لينتا (٢)
١٥٨٣-١٥٨٢	٢٠- ناكهوني نوي
١٥٩١	٢١- نوكيو كومان
١٥٩٦	٢٢- تاميكاراد
١٦٢٢	٢٣- اوياجنو قارات (ابن ٢٢)
١٦٢٣	٢٤- پوني ساراد ٢
١٦٢٧	٢٥- موني كيو
؟	٢٦- اوياجناو قاراد
؟	٢٧- توني كهام
؟	٢٨- فيساي
١٦٣٧	٢٩- سو لينجا فونجسا
١٦٩٤	٣٠- تيان تالا
١٧٠٠	٣١- نان تاراد
١٧٠٧-١٧٠٠	٣٢- ساي اونغ خوي

ب- ملوك فيان تشانغ (Vien Chang) (فيينتيان Vientiane) [أسرة خون لو] (١٧٠٧-١٨٢٨):

١٧٠٧	١- ساي اونغ خوي (ملك لان تشانغ)
١٧٣٥	٢- اونغ لونغ
١٧٧٨-١٧٦٠	٣- اونغ بون
١٧٨٢	٤- تشاو نان [ناتها سين]
١٧٩٢	٥- تشاو ان [اينتهارا فونغ]
١٨٢٨-١٨٠٥	٦- تشاو انو [انو فونغ]

ج- ملوك لوانغ فرابانغ (١٧٠٧-١٩٧٥) (وملوك لاوس بدأ من ١٩٤٧):

١٧٠٧	١- كينغ كيتساراد (ابن ٢٩ في لان تشانغ)
١٧٢٦	٢- كهاموني نوي [اونغ نوك او كهام]
١٧٢٧	٣- اينتا فوم
١٧٧٦	٤- سوتيكيا كومان
١٧٨٧-١٧٨١	٥- تياو فونغ [سوريافونغ]
١٧٩١	٦- انوروتها
١٨١٧	٧- ماننها نوراد
١٨٣٦	٨- سو كهاسم
١٨٥١	٩- تيانتها [تسانتها توراد او كومان]
١٨٨٧-١٨٧٢	١٠- اون كهام
١٨٩٤	١١- ساكارين
١٩٠٤	١٢- سيسا فانغ فونغ
١٩٧٥-١٩٥٩	١٣- سري سافانغ فاتهاانا

شجرة نسب ملوك كل من لان تشانغ وقيان تشانغ ولوانغ فراياتغ

ملوك لان تشانغ

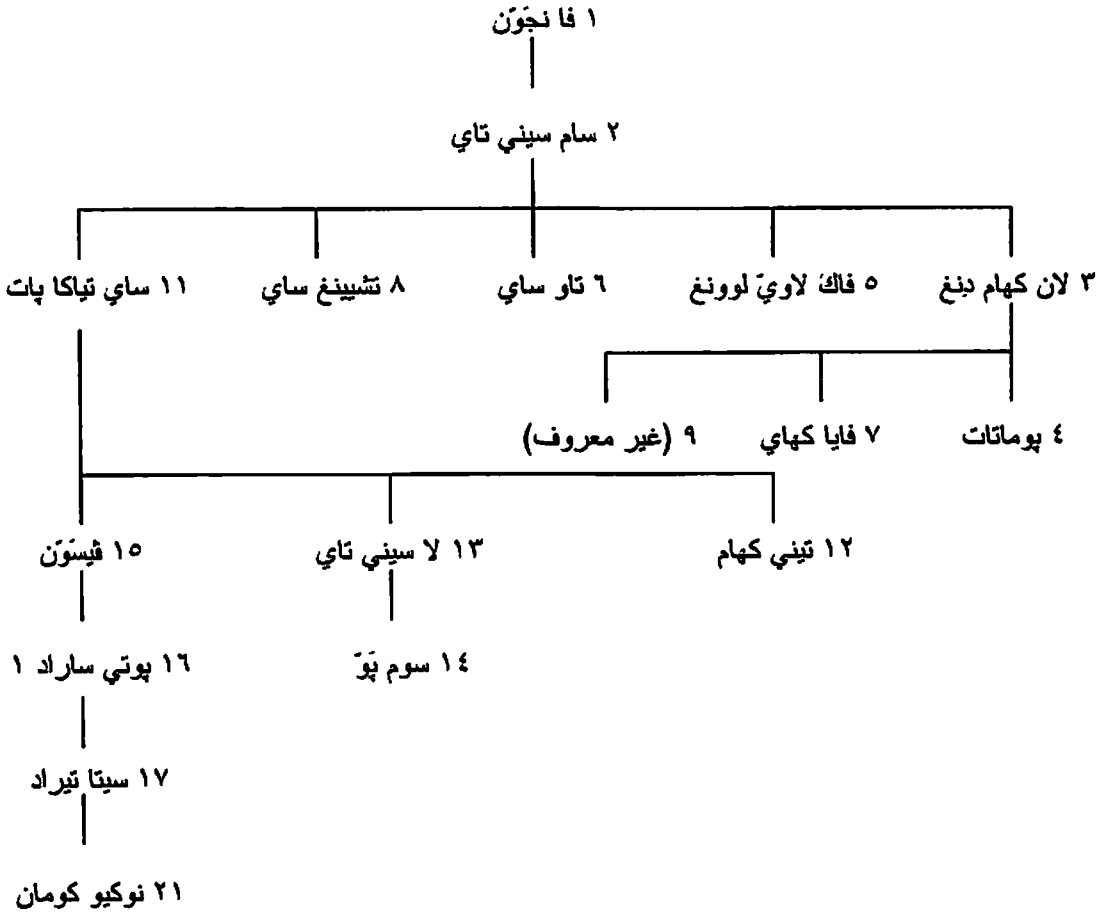

البقية في الصفحة التالية

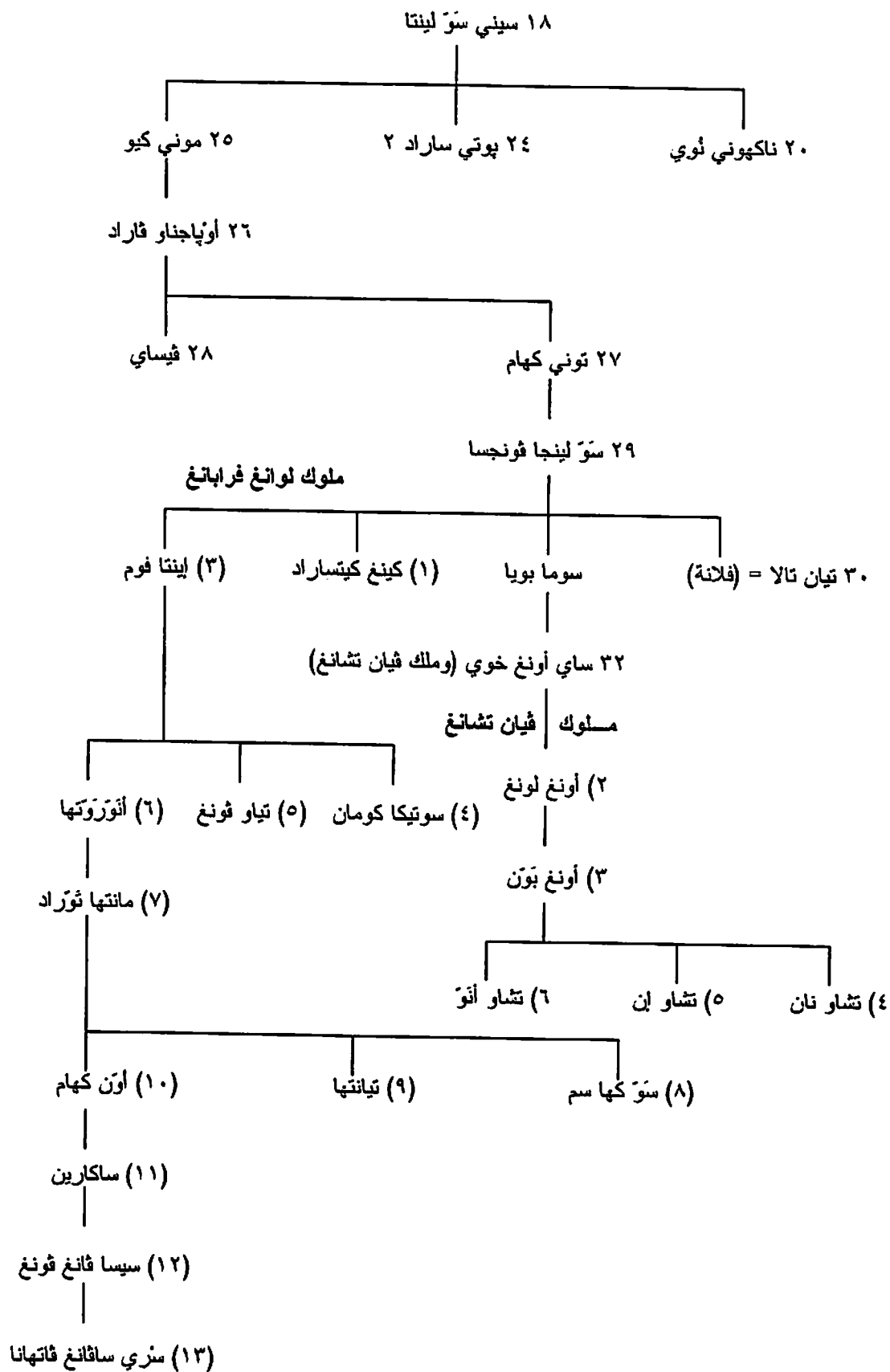

۱: ارقام ملوك لان تشانغ ۱: ارقام ملوك فيان تشانغ ۱: ارقام ملوك لوانغ فرابانغ

كمبوديا

٢٤١- ملوك كمبوديا [أسرة فارمان Varman] (ح ٥٠٠-١٩٦٠، ومنذ ١٩٩٣):

٥٠٠ ح	١- كونديا جي فارمان
٥١٤	٢- رودرا فارمان
٥٥٠ ح	٣- باوا فارمان ١
٦٠٠ ح	٤- ماحيندرا فارمان
٦١٦ ح	٥- ايسانا فارمان
٦٣٥ ح	٦- بهافا فارمان ٢
٦٢٧	٧- جي فارمان ١
٧٢٠-٦٨١ ح	٨- جي ديئي (ملكة)
٨٠٢	٩- جي فارمان ٢
٨٥٠	١٠- جي فارمان ٣
٨٧٧	١١- ايندرا فارمان ١
٨٨٩	١٢- ياسو فارمان ١
٩٠٠	١٣- حارشا فارمان ١
٩٢٢ ح	١٤- ايسانا فارمان ٢
٩٢٨	١٥- جي فارمان ٤
٩٤٢	١٦- حارشا فارمان ٢
٩٤٤	١٧- راجيندرا فارمان
٩٦٨	١٨- جي فارمان ٥
١٠٠١	١٩- اودايا دييتيا فارمان ١
١٠٠٢ ح	٢٠- جي فيرا فارمان
١٠٠٢	٢١- سوريا فارمان ١
١٠٥٠	٢٢- اودايا دييتيا فارمان ٢ (ابن ٢١)
١٠٦٦	٢٣- حارشا فارمان ٣ (ابن ٢١)
١٠٨٠	٢٤- جي فارمان ٦
١١٠٧	٢٥- دارا نيندرا فارمان ١
١١١٣	٢٦- سوريا فارمان ٢
١١٥٠	٢٧- دارا نيندرا فارمان ٢
١١٦٠	٢٨- ياسو فارمان ٢
١١٦٦	٢٩- تريبو وانا دييتيا فارمان
١١٨١	٣٠- جي فارمان ٧
١٢١٩ ح	٣١- ايندرا فارمان ٢
١٢٤٣	٣٢- جي فارمان ٨
١٢٩٥	٣٣- ايندرا فارمان ٣
١٣٠٨	٣٤- ايندرا جي فارمان
١٣٢٧-١٣٥٣ ح	٣٥- جي فارما دييا راميسوارا
١٣٦٢ ح	٣٦- نيروانا پادا
١٣٧١ ح	٣٧- كالا ميجها
١٣٧٧ ح	٣٨- كامبوجيا دي ريجيا [= راجا]
١٣٨٧ ح	٣٩- دارما سوکا راجا
١٣٨٩	٤٠- پروميا ريجيا دي ريجيا

١٤٠٤	٤١- نارايانا راما دي پاتي
١٤٢٩	٤٢- سوادايا
١٤٤٤	٤٣- دارما ريجيا دي ريجيا
١٤٨٦	٤٤- سري سوكونتھو
١٥١٢	٤٥- ناي كان
١٥١٦	٤٦- انگ تشان ١
١٥٦٦	٤٧- باروم ريجيا ١
١٥٧٦	٤٨- سيتھا ١
١٥٩٤	٤٩- رياميا تشونغ پري
١٥٩٦	٥٠- باروم ريجيا ٢
١٥٩٩	٥١- باروم ريجيا ٣
١٦٠٠	٥٢- تشاو پونيا نوم
١٦٠٣	٥٣- باروم ريجيا ٤
١٦١٨	٥٤- سيتھا ٢
١٦٢٨	٥٥- پونيا نو
١٦٣٠	٥٦- پونيا نو
١٦٤٠	٥٧- انگ نون ١
١٦٤٢	٥٨- تشان راما تپدي
١٦٥٩	٥٩- بوتوم ريجيا
١٦٧٢	٦٠- سيتھا ٣
١٦٧٣	٦١- انگ تشاي
١٦٧٤	٦٢- اوياراك انگ نون
١٦٧٥	٦٣- سيتھا ٤ (١)
١٦٩٥	٦٤- اوئي ١
١٦٩٥	سيتھا ٤ (٢)
١٦٩٩	٦٥- انگ ام (١)
١٧٠١	سيتھا ٤ (٣)
١٧٠٢	٦٦- تومو ريجيا (١)
١٧٠٣	سيتھا ٤ (٤)
١٧٠٦	تومو ريجيا (٢)
١٧١٠	انگ ام (٢)
١٧٢٢	٦٧- ساتحا انگ تشي
١٧٣٨	تومو ريجيا (٣)
١٧٤٧	٦٨- انگ تون (١)
١٧٤٩	٦٩- سيتھا ٥
١٧٥٥	انگ تون (٢)
١٧٥٨	٧٠- پريه اوئي ٢
١٧٧٥	٧١- انگ نون ٢
١٧٩٦-١٧٧٩	٧٢- انگ انگ
١٨٠٦	٧٣- انگ تشان ٢
١٨٣٤	٧٤- انگ مي (ملكة)
١٨٤١	٧٥- انگ دونغ
١٨٦٠	٧٦- نورودوم
١٩٠٤	٧٧- سيسوات
١٩٢٧	٧٨- مونيفونغ
١٩٤١	٧٩- نورودوم سيحانوك [سيهانوك] (١)

۱۹۶۰-۱۹۵۵	۸۰- نورودوم سورا ماريت
	[إلغاء الملكية في ۱۹۷۰، ثم إعادتها ثانية في ۱۹۹۳]
۱۹۹۳	نورودوم سيحانوك (۲) [تنازل عن الحكم]
۲۰۰۴	۸۱- نورودوم سيحاموني

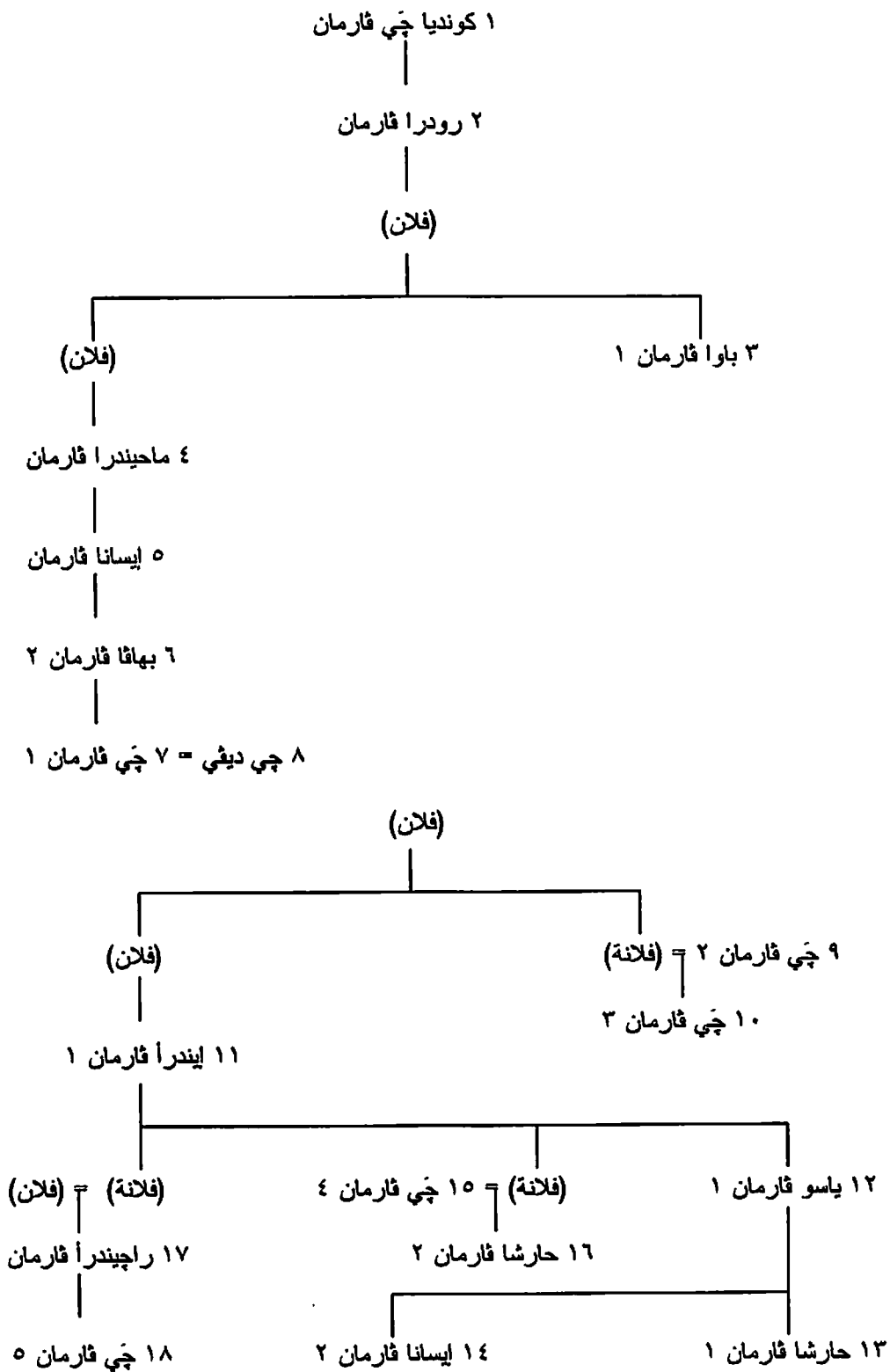

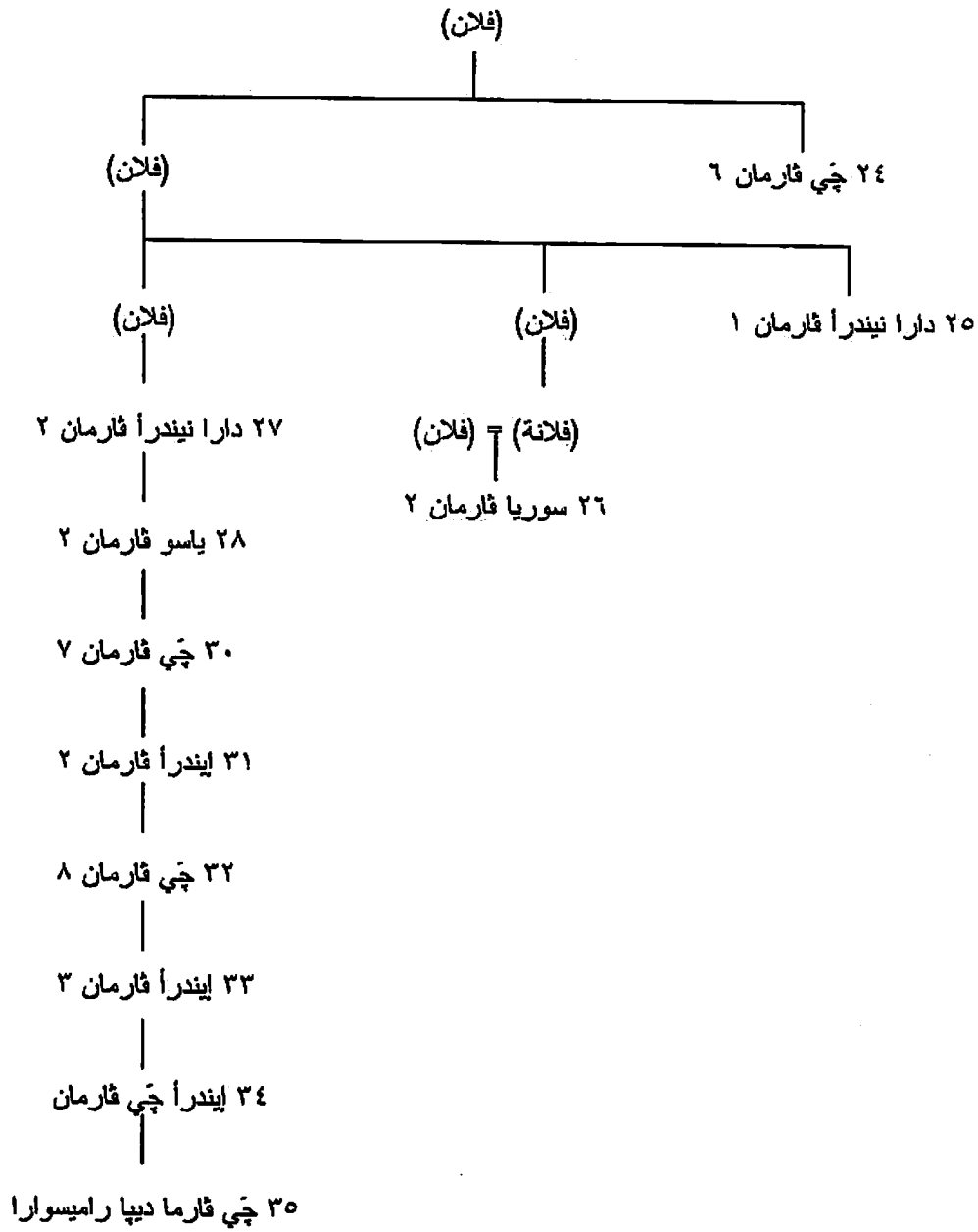

البقية في الصفحة التالية

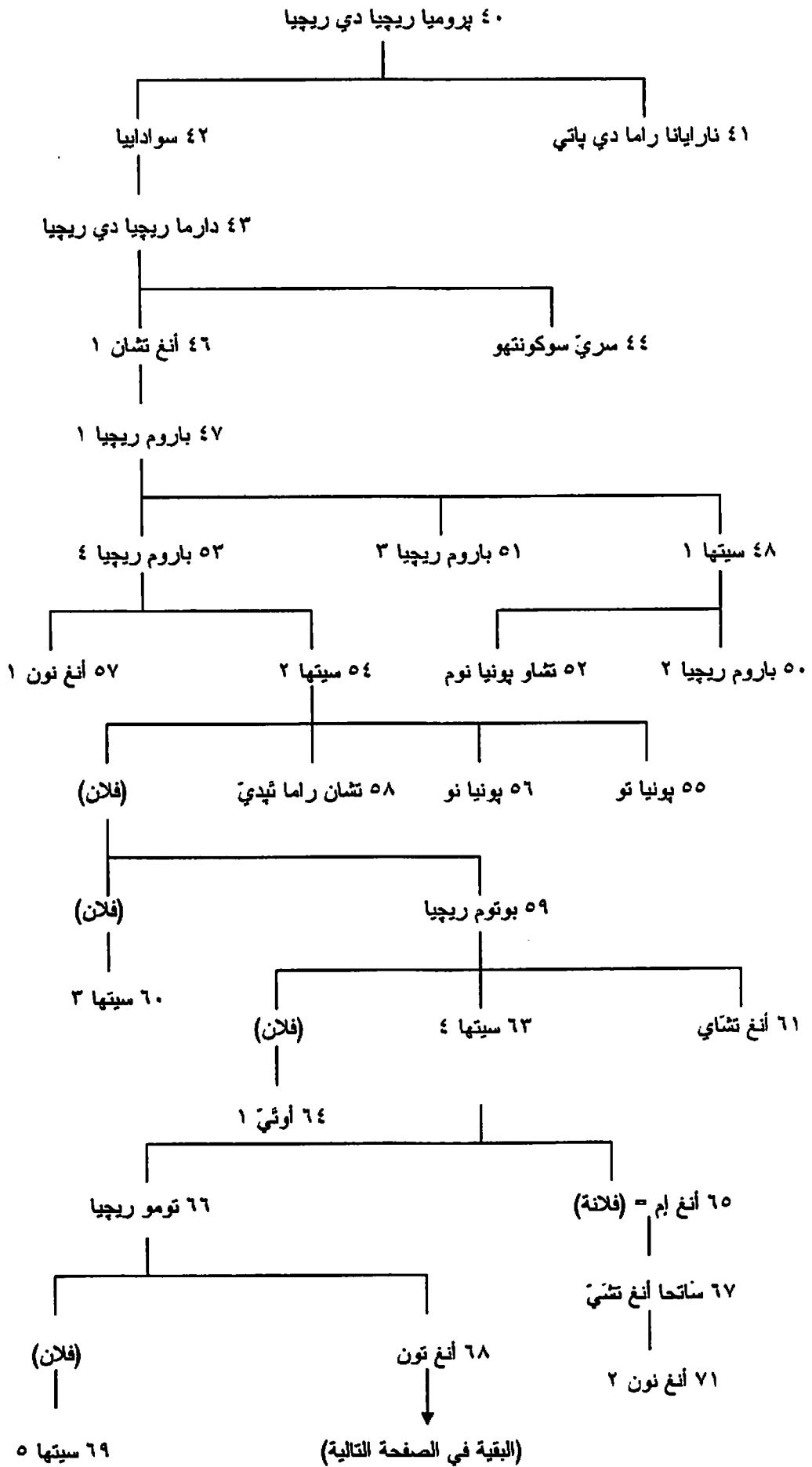

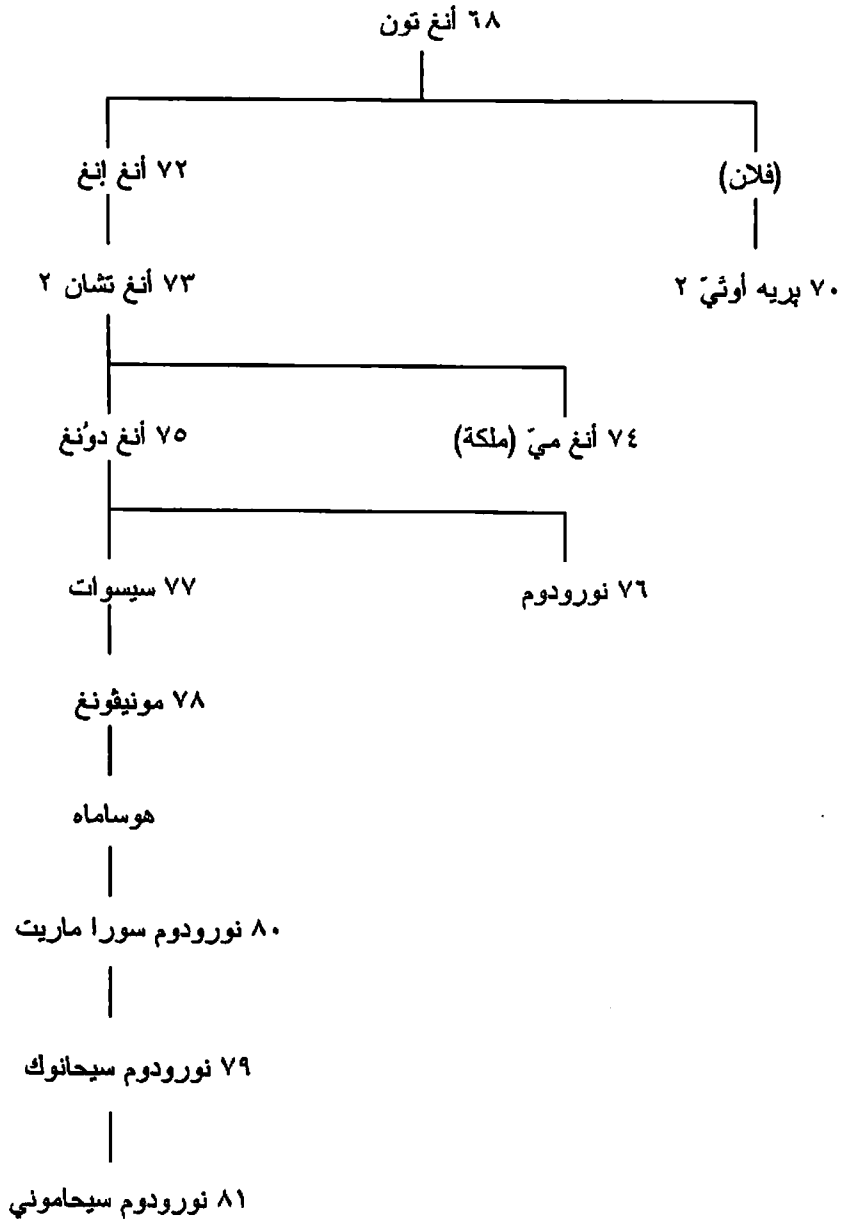

تشامپا (Champa):

٢٤٢ - ملوك تشامپا (ح ٢٧٠-١٤٧١):

٢٧٠ ح		١- فان خيونغ
		٢- فان يي
٣٣٦		٣- فان ون
٣٤٩		٤- فان فو
٣٧٧ ح		٥- بوترا فارمان ١
		٦- جانجا ريچيا
		٧- مانو راتها فارمان
		٨- نين تي
٤٢٠ ح		٩- فان يانغ ماي ١
٤٣١ ح		١٠- فان يانغ ماي ٢
٤٥٥ ح		١١- فان شين تشينغ

٤٨٤ ح		١٢- فان تانغ مين تشوان
٤٩٢ ح		١٣- فان تشو نونغ
٥٠٢ ح		١٤- فان ون تسان
٥١٠ ح		١٥- ديفا فارمان
٥٢٦ ح		١٦- فيجي فارمان
٥٢٩ ح		١٧- رودرا فارمان ١
٦٠٥ ح		١٨- سامبو فارمان
٦٢٩ ح		١٩- كاندهار پا دارما
٦٤٠ ح		٢٠- بهاسا دارما
٦٤٥		٢١- بهادريس فارا فارمان
		٢٢- (ملكة غير معروفة الاسم)
٦٥٣		٢٣- پراكسا دارما فيكرانتا فارمان ١
٦٨٦ ح		٢٤- فيكرانتا فارمان ٢
٧٣١ ح		٢٥- رودرا فارمان ٢
٧٥٨ ح		٢٦- پريتي فيندرا فارمان
٧٧٠ ح	ابن ٢٦	٢٧- ساتيا فارمان
٧٨٧ ح	ابن ٢٦	٢٨- ايندرا فارمان ١
٨٠٣ ح	زوج بنت ٢٦	٢٩- هاري فارمان ١
	ابن ٢٩	٣٠- فيكرانتا فارمان ٣
٨٥٤ ح		٣١- ايندرا فارمان ٢
٨٩٨ ح	ابن اخت ٣١	٣٢- جي سينها فارمان ١
	ابن ٣٢	٣٣- جي ساكتي فارمان
	ابن ٣٣	٣٤- پوترا فارمان ٢
٩١٨ ح	ابن ٣٤	٣٥- ايندرا فارمان ٣
٩٦٠ ح	ابن ٣٥	٣٦- جي ايندرا فارمان ١
	ابن ٣٦	٣٧- پارا ميسوارا فارمان ١
٩٨٢	ابن ٣٧	٣٨- ايندرا فارمان ٤
٩٨٦ ح		٣٩- ليو- تشي- تشونغ
٩٨٩		٤٠- هاري فارمان ٢
٩٩٩ ح	ابن ٤٠	٤١- يان يو كو فيجي
	ابن ٤١	٤٢- هاري فارمان ٣
	ابن ٤٢	٤٣- پارا ميسوارا فارمان ٢
	ابن ٤٣	٤٤- فيكرانتا فارمان ٤
١٠٤٤	ابن ٤٤	٤٥- جي سينها فارمان ٢
١٠٤٤		٤٦- چايا پارا ميسوارا فارمان ١
١٠٦١		٤٧- پوترا فارمان ٣ (ابن ٤٦)
١٠٧٤		٤٨- رودرا فارمان ٣ (ابن ٤٦)
١٠٨٠		٤٩- هاري فارمان ٤
١٠٨١		٥٠- جي ايندرا فارمان ٢ (١)
١٠٨٦		٥١- پارا ما بودي ساتوا
١١١٤ ح		جي ايندرا فارمان ٢ (٢)
١١٣٩		٥٢- هاري فارمان ٥
		٥٣- جي ايندرا فارمان ٣
١١٤٧		٥٤- رودرا فارمان ٤
		٥٥- جي هاري فارمان ١
١١٦٧		٥٦- جي هاري فارمان ٢
		٥٧- جي ايندرا فارمان ٤ (ابن ٥٥)

١١٩١-١١٩٠		٥٨- سوريا جي فارمان (في فيچايا)
١٢٠٣-١١٩٠		٥٩- سوريا فارمان (في پاندورانجا، وفي فيچايا في ١١٩٢)
١١٩٢-١١٩١		٦٠- جي ايندرا فارمان ٥ (في فيچايا)
١٢٠٣		٦١- جي فارمان (٧ في كمبوديا)
١٢٢٠		٦٢- جي پراميسوارا فارمان ٢
١٢٥٢		٦٣- جي ايندرا فارمان ٦
١٢٦٥ ح		٦٤- ايندرا فارمان ٥
١٢٨٨		٦٥- جي سينها فارمان ٣
١٣٠٧		٦٦- جي سينها فارمان ٤
١٣١٢		٦٧- تشه نانغ
١٣١٨		٦٨- تشه آ - نان
١٣٤٢		٦٩- ترا هاو
١٣٦٠		٧٠- تشه بونغ نجا
١٣٩٠		٧١- كو تشينغ (ابن ٧١)
١٤٠٠		٧٢- جي سينها فارمان ٥
١٤٤١		٧٣- ماها فيچي
١٤٤٦		٧٤- ماها كوي- لاي
١٤٤٩		٧٥- ماها كوي- يو
١٤٥٨		٧٦- ماها پان - ايو- يويه
١٤٧١-١٤٦٠		٧٧- پان- ايو- تو- تسوان (اخو ٧٦)

١٧ رودرا فارمان ١

١٨ سامبو فارمان

١٩ كاندهار پا دارما

٢٠ بهاسا دارما (فلانة) = (فلان) ٢٢ (ملكة غير معروفة) = ٢٣ پراكاسا دارما فيكرانتا فارمان ١

٢٤ فيكرانتا فارمان ٢

٢١ بهادريس قارا فارمان

٢٥ رودرا فارمان ٢

البقية في الصفحة التالية

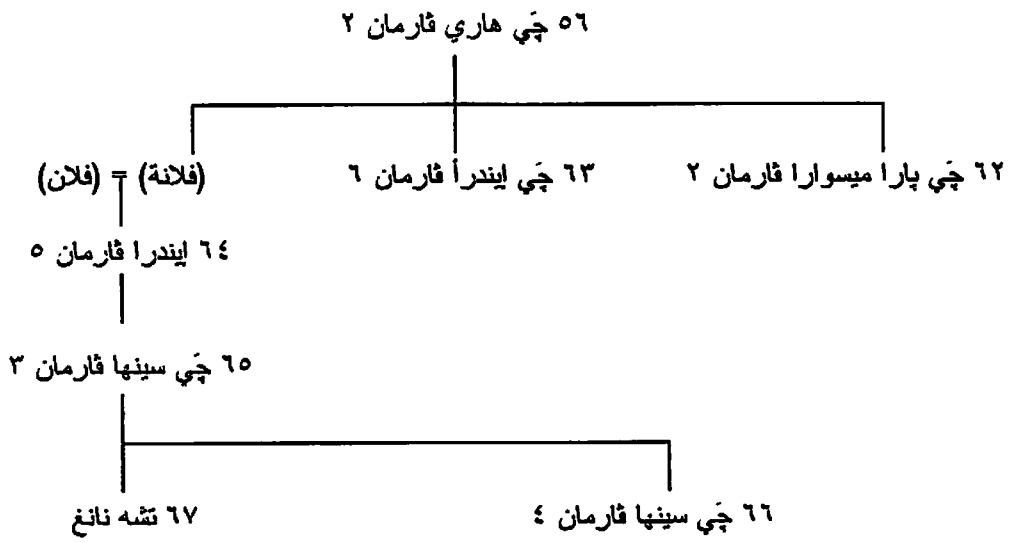
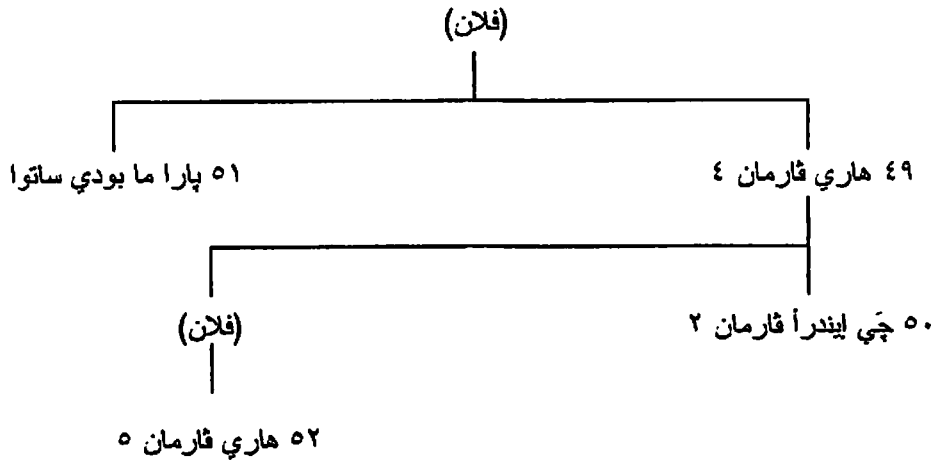

فييتنام (Viet - Nam)

٢٤٣- الأسر الحاكمة الفييتنامية:

١- أسرة لي المبكرة (Earlier Li Dyn.) (٥٤٤-٦٠٢):

٥٤٤	١- لي نام- فييت ديه بون
٥٧١-٥٤٩	٢- چوي فييت- فونغ كوانغ- فك
٥٥٥-٥٤٩	٣- لي داو- لانغ فونغ ديغ باو
٦٠٢-٥٧١	٤- لي هاو- ديه فات - تو

ب- أسرة نو (Ngo Dyn.) (٩٣٩-٩٦٥):

٩٣٩	١- نجو فونغ قوين
٩٤٥	٢- يونغ- بن فونغ تام- خا
٩٦٥-٩٥١	٣- نجو نام- تان فونغ تونغ- فان
٩٥٤-٩٥١	٤- نجو ديغ- ساك فونغ تونغ- ناب

ج- أسرة دين (Dinh Dyn.) (٩٦٨-٩٨٠):

٩٦٨	١- بين تين- هوانغ ديه
٩٨٠-٩٧٩	٢- بين ديه- تون (ابن ١)

د- أسرة ليه المبكرة (Earlier Le Dyn.) (٩٨٠-١٠٠٩):

٩٨٠	١- ليه داي- هان هوانغ- ديه
١٠٠٩-١٠٠٥	٢- ليه جونغ- تون هوانغ- ديه (ابن ١)

هـ- أسرة لي المتأخرة (Later Li Dyn.) (١٠٠٩-١٢٢٥):

١٠٠٩		١- لي تاي- تو
١٠٢٨	ابن ١	٢- لي تاي- تون
١٠٥٤	ابن ٢	٣- لي تان- تون
١٠٧٢	ابن ٣	٤- لي يون- تون
١١٢٧	ابن بالتبني ل ٤	٥- لي تان- تون
١١٣٨	ابن ٥	٦- لي أن- تون
١١٧٥	ابن ٦	٧- لي كاو- تون
١٢١٠	ابن ٧	٨- لي هوي- تون
١٢٢٥-١٢٢٤	بنت ٨	٩- لي شو- هوانغ

و- أسرة تان (Tran Dyn.) (١٢٢٥-١٤١٣):

١٢٢٥	زوج ٩ في أسرة تان	١- تان تاي- تون
١٢٥٨	ابن ١	٢- تان تان- تون
١٢٧٨	ابن ٢	٣- تان يون- تون
١٢٩٣	ابن ٣	٤- تان أن- تون
١٣١٤	ابن ٤	٥- تان مين- تون
١٣٢٩		٦- تان هيين- تون
١٣٤١		٧- تان زو- تون
١٣٦٩		٨- يونغ يات- له
١٣٧٠		٩- تان نهى- تون
١٣٧٢		١٠- تان زوي- تون
١٣٧٧		١١- تان ديه- هيين
١٣٨٨		١٢- تان تون- تون
١٤٠٠-١٣٩٨		١٣- تان تيو- ديه
١٤٠٧		١٤- تان ديه- كوي
١٤١٣-١٤٠٩		١٥- تان- ديه- كوي- خوانغ

بقية أسرة تان (انظر القائمة)

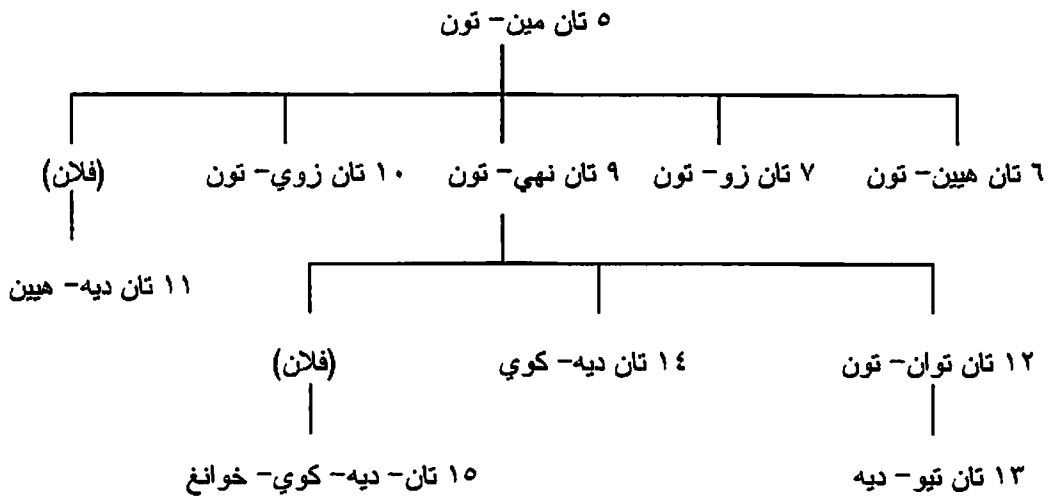

ز- أسرة هاو (Ho Dyn.) (١٤٠٠-١٤٠٧):

١٤٠٠	١- هاو كوي-لي
١٤٠٧-١٤٠٠	٢- هاو هان-تونغ

ح- أسرة ليه المتأخرة (Later Le Dyn.) (١٤٢٨-١٧٨٨):

١٤٢٨		١- ليه تاي-تو (كاو هوانغ ديه؛ له لوي)
١٤٣٣		٢- ليه تاي-تون (قان هوانغ-ديه)
١٤٤٢		٣- ليه يون-تون (توين هوانغ-ديه)
١٤٥٩		٤- ليه نهبي-دان
١٤٦٠		٥- ليه تان-تون (تون هوانغ-ديه)
١٤٩٧		٦- ليه هيبن-تون (زوي-هوانغ-ديه)
١٥٠٤		٧- ليه-تك (خام هوانغ-ديه)
١٥٠٤		٨- ليه يوي-مك ديه
١٥٠٩		٩- ليه تونغ-ذك ديه
١٥٢٦-١٥١٦		١٠- ليه شو-تون (تان-هوانغ-ديه)
١٥٢٧-١٥٢٢		١١- ليه هوانغ-ديه-تون (كون هوانغ-ديه)
١٥٣٣		١٢- ليه تان-تون (زو-هوانغ-ديه)
١٥٤٨		١٣- ليه تون-تون (فو هوانغ-ديه)
١٥٥٦		١٤- ليه أن-تون (تون هوانغ-ديه)
١٥٧٣		١٥- ليه تيه-تون (نهبي هوانغ-ديه)
١٥٩٧		١٦- نو ين زونغ-مين
١٥٩٧		١٧- نو ين مين-تي
١٥٩٩	ابن ١٥	١٨- ليه كين-تون (هوي-هوانغ-ديه)
١٦١٩	ابن ١٨	١٩- ليه تان-تون (يو ين هوانغ-ديه) (١)
١٦٤٣	ابن ١٩	٢٠- ليه تشان-تون (تون هوانغ-ديه)
١٦٤٩		ليه تان-تون (٢)
١٦٦٢	ابن ١٩	٢١- ليه هوين-تون (مك هوانغ-ديه)
١٦٧١	ابن ١٩	٢٢- ليه زا-تون (مي هوانغ-ديه)
١٦٧١	ابن ١٩	٢٣- ليه هي-تون (تشونغ هوانغ-ديه)

١٧٠٥		٢٤- ليه زو- تون (هوا هوانغ- ديه)
١٧٢٩	ابن ٢٤	٢٥- ليه ديه زوي- فونغ
١٧٣٢	ابن ٢٤	٢٦- ليه تون- تون (زان هوانغ- ديه)
١٧٣٥	ابن ٢٤	٢٧- ليه إ- تون (هوي هوانغ- ديه)
١٧٤٠	ابن ٢٦	٢٨- ليه هيبن- تون (فين هوانغ- ديه)
١٧٨٨-١٧٨٦	حفيد ٢٨	٢٩- ليه مان هوانغ- ديه

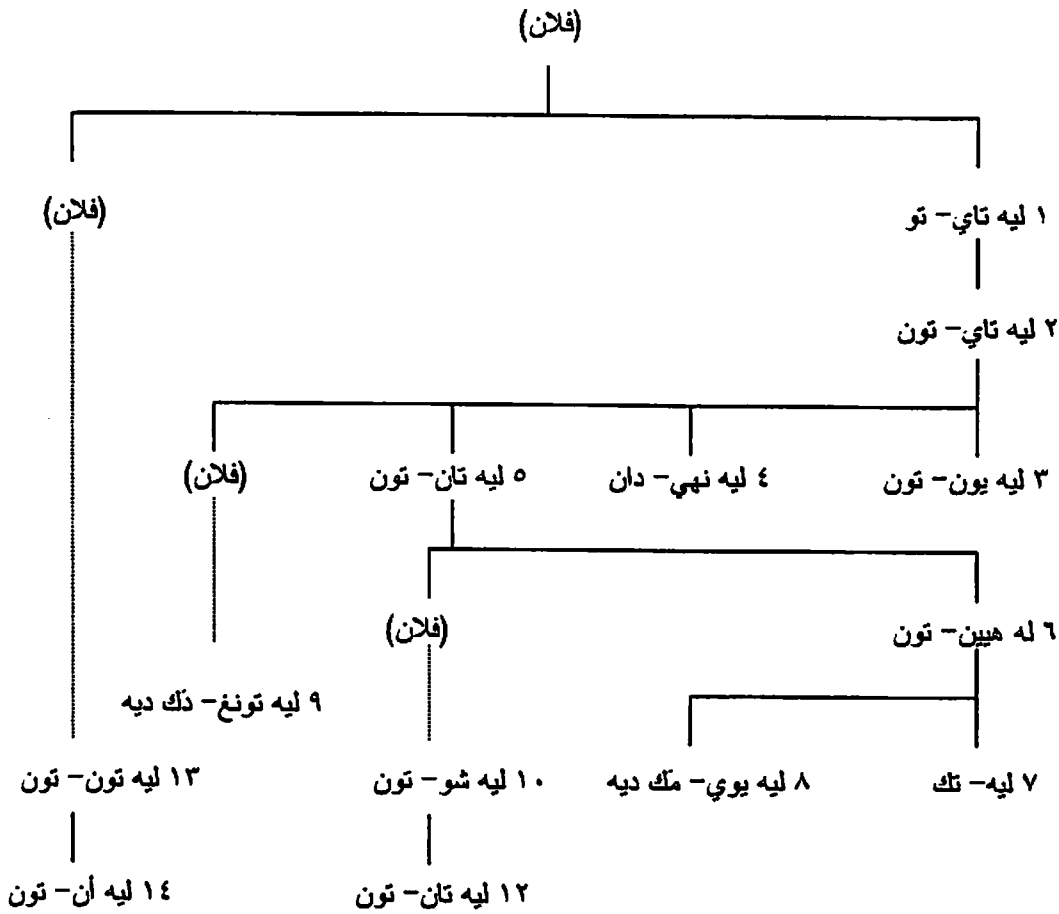

ط- أسرة ماك (Mac Dyn.) (١٥٢٧-١٦٧٧):

١٥٢٧	١- ماك زان- زون
١٥٣٠	٢- ماك زان- زوان (ابن ١)
١٥٤٠	٣- ماك فك- هاي (ابن ٢)
١٥٤٦	٤- ماك فك- نوين (ابن ٣)
١٥٦٢	٥- ماك ماو- هوب
١٥٩٢	٦- ماك تون
١٥٩٢	٧- ماك كين- تشي
١٥٩٣	٨- ماك كين- كون
١٦٢٣	٩- ماك كين- خوان
١٦٧٧-١٦٣٨	١٠- ماك كين- هوان

ي- أسرة تين (Trinh Dyn.) (في تونكين Tonkin) (١٥٣٩-١٧٨٧):

١٥٣٩	١- تين كيم
------	------------

١٥٦٩	ابن ١	٢- تين كوي
١٥٧٠	ابن ١	٣- تين تونغ
١٦٢٣	ابن ٣	٤- تين تان
١٦٥٧	ابن ٥	٥- تين تالك
١٦٨٢		٦- تين كون
١٧٠٩		٧- تين كونغ
١٧٢٩		٨- تين زانغ
١٧٤٠		٩- تين زين
١٧٦٧		١٠- تين سام
١٧٨٢		١١- تين كان
١٧٨٢		١٢- تين خاي
١٧٨٧-١٧٨٦		١٣- تين فونغ

ك- أسرة تاي- سون (Tay - Son Dyn.) (١٧٨٨-١٨٠٢):

١٧٩٢-١٧٨٨	١- نوين فان هوي (قوانغ- تونغ)
١٨٠٢-١٧٩٢	٢- نوين قوانغ توان (كان- تين) (ابن ١)

ل- أسرة نوين (Nguyen Dyn.) في هوي (Hue) (١٧٧٦-١٥٥٨):

١٥٥٨		١- نوين هوانغ
١٦١٣	ابن ١	٢- نوين فك نوين
١٦٣٥	ابن ٢	٣- نوين فك لان
١٦٤٨	ابن ٣	٤- نوين فك تان
١٦٨٧	ابن ٤	٥- نوين فك تانغ
١٦٩١	ابن ٥	٦- نوين فك تشو
١٧٢٥	ابن ٦	٧- نوين فك تشو
١٧٣٨		٨- نوين فك خوات
١٧٧٦-١٧٦٥		٩- نوين فك- توان

م- أسرة نوين في آنام (Annam) (١٧٨٨-١٩٥٥):

١٧٨٨	١- زا- لونغ (نوين أن؛ ابن أخي ٨ في هوي)
١٨٢٠	٢- مين- مانغ
١٨٤١	٣- تيو- تي
١٨٤٨	٤- تو- دك
١٨٨٣	٥- نوين دك- دك
١٨٨٣	٦- نوين هييب- هوا
١٨٨٤	٧- كيين- فك
١٨٨٥	٨- هام- نهى
١٨٨٦	٩- زونغ- خان
١٨٨٩	١٠- تان- تاي
١٩٠٧	١١- زوي- تان
١٩١٦	١٢- خاي- زين
١٩٥٥-١٩٢٥	١٣- باو- زاي

شجرة نسب أسرة نوين في كل من هوي وآنام

بقية أسرة نوين في هوي (نظر القائمة)

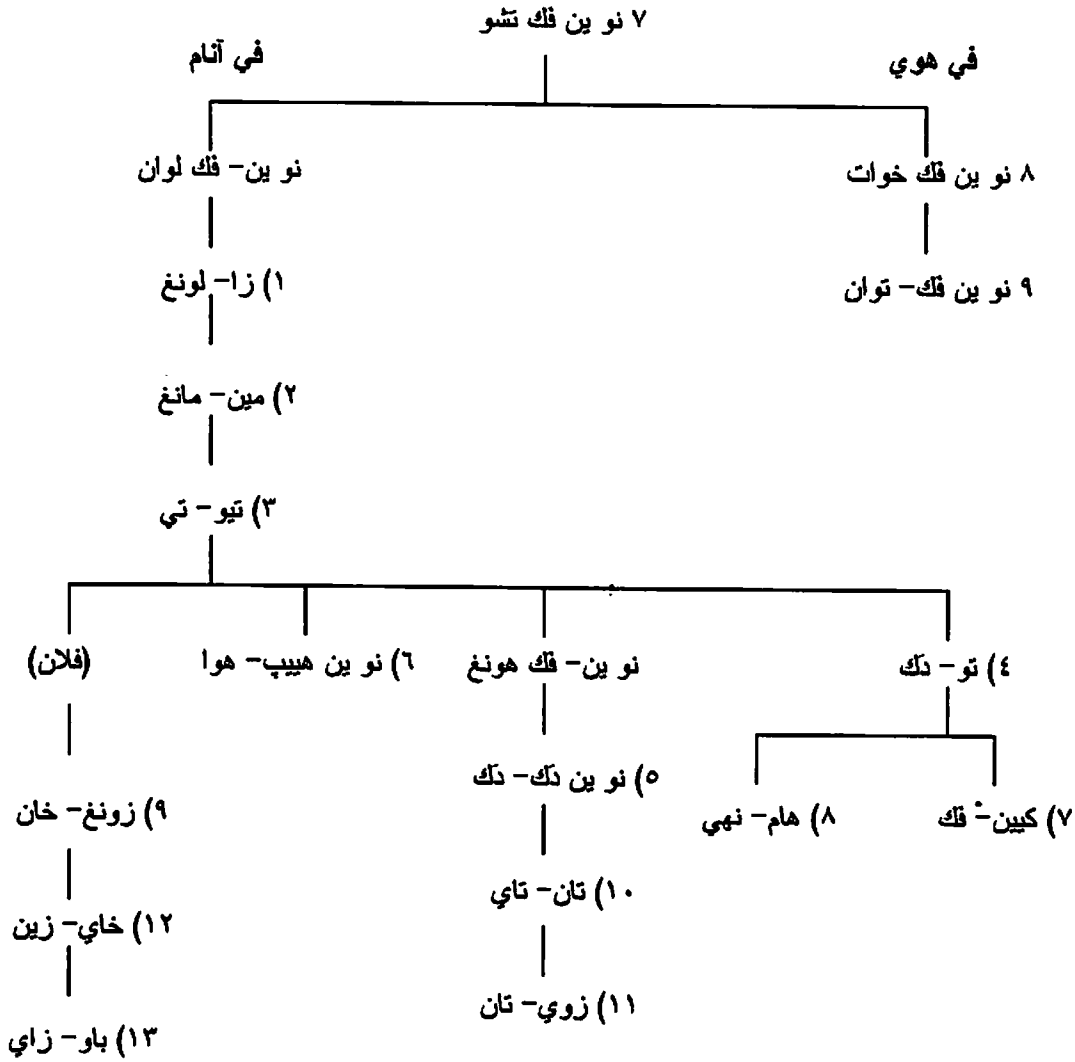

الملايو (Malaya) [ماليزيا]

٢٤٤-دويلات الملايو:

١- سلاطين ملكا (Malacca) (ح ٨٠٢-٩١٧هـ / ١٤٠٠-١٥١١):

١٤٠٠ ح	٨٠٢ هـ	١- ميجات إسكندر شاه (پارا ميسوارا)
١٤٢٤	٨٢٧	٢- محمد شاه
١٤٤٤	٨٤٨	٣- أبو الشهيد إبراهيم شاه (سزي پارا ميسوارا ديقا)
١٤٤٦	٨٥٠	٤- مظفر شاه
١٤٥٨	٨٦٣	٥- منصور شاه
١٤٧٧	٨٨٢	٦- علاء الدين رعایت شاه
١٥١١-١٤٨٨	٩١٧-٨٩٣	٧- محمود شاه

عن شجرة نسبهم انظر فيما يلي.

ب- راجوات پاتانی (Rajas of Patani) (ح ۹۴۷-۱۱۴۲ھ/۱۵۴۰-۱۷۲۹):

۱۵۴۰ ح	ح ۹۴۷ھ	۱- اسماعیل شاہ
؟	؟	۲- مظفر شاہ
۱۵۶۴	۹۷۲	۳- منصور شاہ
۱۵۷۲	۹۸۰	۴- پاتیک سیام
۱۵۷۳	۹۸۱	۵- بہادر شاہ
۱۵۸۴	۹۹۲	۶- راجا ایچاو (ملکہ)
۱۶۱۶	۱۰۲۵	۷- راجا بیرو (ملکہ)
۱۶۲۴	۱۰۳۴	۸- راجا اونجو (ملکہ)
۱۶۳۵	۱۰۴۵	۹- راجا کونینج (ملکہ)
۱۶۸۸ ح	ح ۱۱۰۰	۱۰- راجا باکال
۱۶۹۰	۱۱۰۲	۱۱- راجا ایماس کالانتان
۱۷۰۴	۱۱۱۶	۱۲- راجا ایماس چایام باجیندا (۱)
۱۷۰۷	۱۱۱۹	۱۳- راجا دیفی پھرا - کاو (ملکہ)
۱۷۱۶	۱۱۲۸	۱۴- پادوکا شاہ عالم
۱۷۲۰	۱۱۳۳	۱۵- راجا لاکشمانا داچانج
۱۷۲۱	۱۱۳۴	راجا ایماس چایام باجیندا (۲)
۱۷۲۹-۱۷۲۸	۱۱۴۲-۱۱۴۱	۱۶- الونج یونس

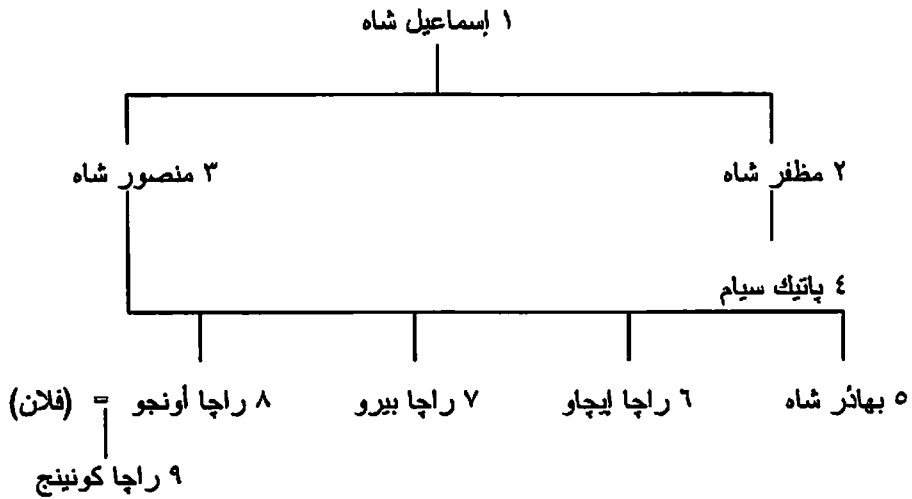

ج- سلاطین کدہ (Kedah) (منذ ح ۵۵۵ھ/ح ۱۱۶۰):

۱۱۶۰ ح	ح ۵۵۵ھ	۱- مظفر شاہ ۱
۱۱۷۹	۵۷۵	۲- معظم شاہ
۱۲۰۱	۵۹۸	۳- محمد شاہ
۱۲۳۶	۶۳۴	۴- معزول شاہ
۱۲۸۰	۶۷۹	۵- محمود شاہ ۱
۱۳۲۰	۷۲۰	۶- ایراہیم شاہ
۱۳۷۳	۷۷۵	۷- سلیمان شاہ ۱
۱۴۲۲	۸۲۵	۸- عطا اللہ محمد شاہ ۱
۱۴۷۲	۸۷۷	۹- محمد چیوا زین العابدین
۱۵۰۶	۹۱۲	۱۰- محمود شاہ ۲
۱۵۴۶	۹۵۳	۱۱- مظفر شاہ ۲
۱۶۰۲	۱۰۱۱	۱۲- سلیمان شاہ ۲

١٦٢٥	١٠٣٥	ابن ١٢	١٣- رجال الدين شاه
١٦٥١	١٠٦١	ابن ١٣	١٤- محيي الدين شاه
١٦٦١	١٠٧٢	ابن ١٤	١٥- زياء الدين مكرم شاه
١٦٨٧	١٠٩٩	ابن ١٥	١٦- عطا الله محمد شاه ٢
١٦٩٨	١١١٠	ابن ١٦	١٧- عبد الله معظم شاه
١٧٠٦	١١١٨	ابن ١٧	١٨- محمد جيوا زين العابدين معظم شاه
١٧٦٠	١١٧٤		١٩- عبد الله مكرم شاه
١٧٩٨	١٢١٣		٢٠- زياء الدين معظم شاه
١٨٢١-١٨٠٣	١٢٣٧-١٢١٨		٢١- أحمد تاج الدين حلیم شاه (١)
١٨٤٣	١٢٥٩		أحمد تاج الدين حلیم شاه (٢)
١٨٤٣	١٢٥٩		٢٢- زين الرشيد معظم شاه ١
١٨٥٤	١٢٧١		٢٣- توانكو أحمد تاج الدين مكرم شاه
١٨٧٩	١٢٩٦		٢٤- توانكو زين الرشيد معظم شاه ٢
١٨٨١	١٢٩٩		٢٥- توانكو سري عبد الحميد حلیم شاه
١٩٤٣	١٣٦٢		٢٦- تنكو بنكلي شاه
١٩٥٨	١٣٧٨		٢٧- توانكو عبد الحلیم معظم شاه [سلطان ماليزيا]

١٨ محمد جيوا زين العابدين معظم شاه

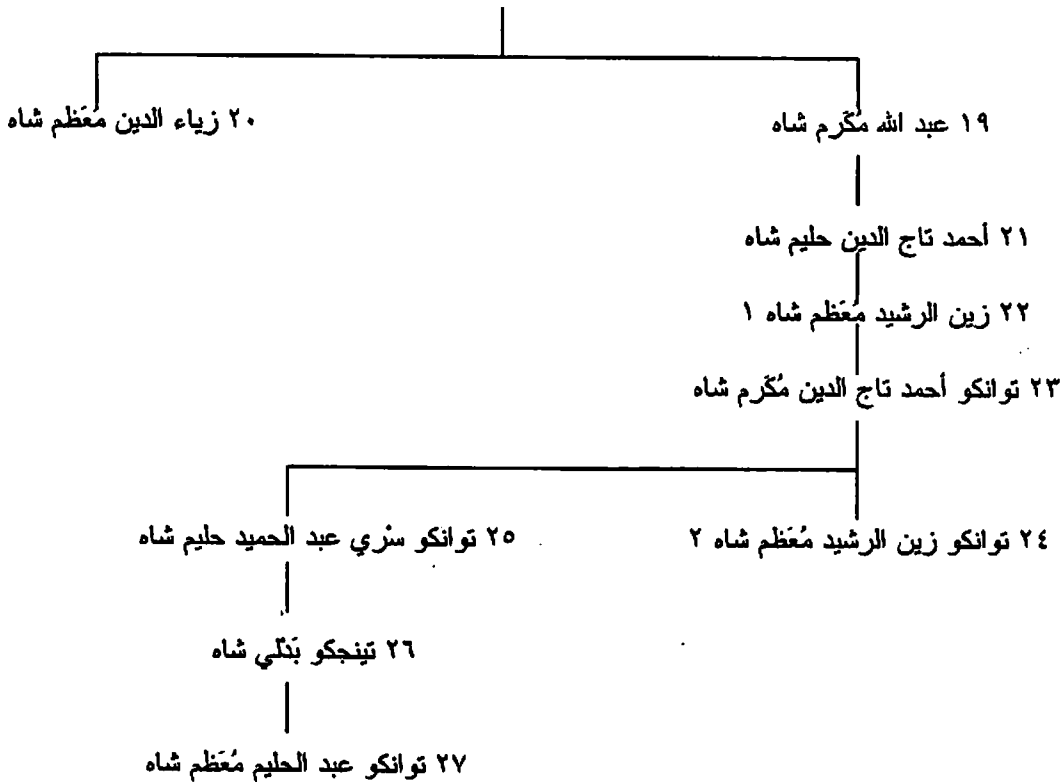

د- سلاطين پاهانج (Pahang) [أسرة ملقا] (منذ ٨٧٥هـ/١٤٧٠):

١٤٧٠	٨٧٥ هـ	١- محمد شاه
١٤٧٥	٨٨٠	٢- أحمد شاه ١
١٥١٢-١٥٠٠ ح	٩١٨-٩٠٦ ح	٣- عبد الجمال شاه ١

١٥١٥-١٥٠٠ ح	٩٢١-٩٠٦ ح	٤- منصور شاه ١
١٥١٥	٩٢١	٥- محمود شاه ١
١٥٣٠	٩٣٧	٦- مظفر شاه
١٥٤٠	٩٤٧	٧- زين العابدين شاه
١٥٥٥ ح	٩٦٣	٨- منصور شاه
١٥٦٠ ح	٩٦٨ ح	٩- عبد الجمال شاه ٢
٩	٩	١٠- عبد القادر علاء الدين شاه
١٥٩٠ ح	٩٩٩ ح	١١- أحمد شاه ٢
١٥٩٠ ح	٩٩٩ ح	١٢- عبد الغفور محيي الدين شاه
١٦١٣	١٠٢٢	١٣- (غير معروف)
(١٦٧٧)-١٦٤١	(١٠٨٨)-١٠٥١	١٤- عبد الجليل شاه (٢ سلطان جوهور)
١٨٠٦	١٢٢١	١٥- علي (بندهارا)
١٨٥٧	١٢٧٤	١٦- وان مطهر ^(١) (بندهارا)
١٨٦٣	١٢٨٠	١٧- توانكو أحمد معظم شاه (سلطان في ١٣٠١هـ/ ١٨٨٤)
١٩١٤	١٣٣٣	١٨- توانكو محمود شاه ٢
١٩١٧	١٣٣٦	١٩- توانكو عبد الله المقتسم ^(١) بالله شاه
١٩٣٢	١٣٥١	٢٠- توانكو أبو بكر رعايت الدين معظم شاه
١٩٧٤	١٣٩٤	٢١- أحمد شاه ٣ المستعين بالله [سلطان ماليزيا]

١٥ علي بندهارا

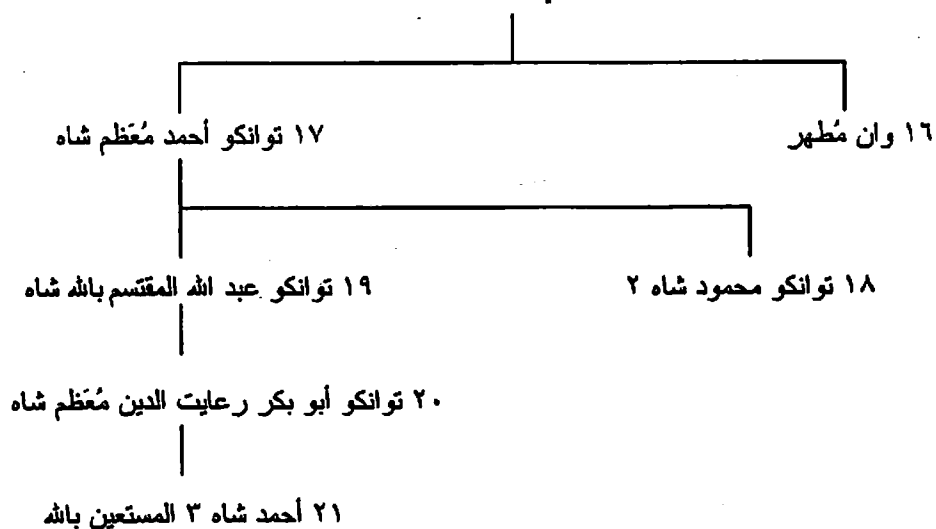

وعن سلاطين باهانج الأوائل انظر فيما يلي.

هـ- سلاطين جوهور (Johore) [أسرة بندهارا] (منذ ٩١٧هـ/ ١٥١١):

١٥١١	٩١٧ هـ	١- محمود شاه (سلطان ملقا)
١٥٢٩	٩٣٦	٢- علاء الدين رعايت شاه ١
١٥٦٤	٩٧٢	٣- مظفر شاه

(١) محمد طاهر* في الإنترنت.

(٢) "المعتصم" في الإنترنت.

١٥٨٠	٩٨٨	٤- عبد الجليل شاه ١
١٥٨٠	٩٨٨	٥- عبد الجليل رعایت شاه ١
١٥٩٧	١٠٠٦	٦- علاء الدين رعایت شاه ٢
١٦١٣	١٠٢٢	٧- عبد الله معية شاه
١٦٢٣	١٠٣٣	٨- عبد الجليل شاه ٢
١٦٧٧	١٠٨٨	٩- إبراهيم شاه
١٦٨٥	١٠٩٧	١٠- محمود شاه ٢
١٦٩٩	١١١١	١١- عبد الجليل رعایت شاه ٢
١٧١٧	١٢٢٩	١٢- عبد الجليل رحمت شاه (راچا كيتشيل في سيالك)
١٧٢٢	١١٣٥	١٣- سليمان بدر العالم شاه
١٧٦٠	١١٧٤	١٤- عبد الجليل مُعظم شاه
١٧٦١	١١٧٥	١٥- أحمد رعایت شاه
١٧٦١	١٢٧٥	١٦- محمود رعایت شاه
١٨١٢	١٢٢٧	١٧- عبد الرحمن مُعظم شاه
١٨١٩	١٢٣٥	١٨- عبد الرحمن (تيمنجونج) ^(١)
١٨٢٥	١٢٤١	١٩- تون إبراهيم (تيمنجونج)
١٨٦٢	١٢٧٩	٢٠- تون أبو بكر (تيمنجونج، سلطان في ١٨٨٥)
١٨٩٥	١٣١٣	٢١- توانكو إبراهيم شاه
١٩٥٩	١٣٧٩	٢٢- توانكو إسماعيل شاه
١٩٨١	١٤٠٢	٢٣- توانكو محمود إسكندر
٢٠١٠	١٤٣١	٢٤- إبراهيم إسماعيل

عن شجرة نسبهم انظر فيما يلي.

و- سلاطين بيراك (Perak) [أسرة ملكا] (منذ ٩٣٦هـ/١٥٢٩):

١٥٢٩	٩٣٦ هـ	١- مُظفر شاه ١
١٥٤٩	٩٥٦	٢- منصور شاه ١
١٥٧٧	٩٨٥	٣- أحمد تاج الدين شاه
؟	؟	٤- تاج العارفين شاه
؟	؟	٥- علاء الدين شاه
١٦٠٣	١٠١٢	٦- مُقتم شاه
١٦١٩	١٠٢٨	٧- منصور شاه ٢
١٦١٩	١٠٢٨	٨- محمود شاه ١
١٦٣٠	١٠٤٠	٩- صلاح الدين شاه
١٦٣٥	١٠٤٥	١٠- مُظفر شاه ٢
١٦٥٤	١٠٦٥	١١- محمد إسكندر شاه
١٧٢٠ ح	١١٣٣ ح	١٢- علاء الدين رعایت شاه
١٧٥٤-١٧٢٨ ح	١١٦٨-١١٤١ ح	١٣- مُظفر شاه ٣
١٧٥٠-١٧٢٨ ح	١١٦٤-١١٤١ ح	١٤- محمد شاه
١٧٦٥-١٧٥٤ ح	١١٧٩-١١٦٨ ح	١٥- إسكندر ذو القرنين شاه
١٧٦٥	١١٧٩	١٦- محمود شاه ٢
١٧٧٣ ح	١١٨٧ ح	١٧- علاء الدين منصور إسكندر شاه
١٧٩٢	١٢٠٧	١٨- أحمدین شاه [أحمد الدين]

(1) في أحد مواقع الإنترنت يذكر قبله كل من حسين معظم شاه بن محمود شاه، وابنه علي إسكندر شاه.

١٨٠٦	١٢٢١	١٩- عبد الملك منصور شاه
١٨٢٥	١٢٤١	٢٠- عبد الله معظّم شاه
١٨٣١	١٢٤٧	٢١- شهاب الدين رعايت شاه
١٨٥١	١٢٦٨	٢٢- عبد الله محمد شاه ١
١٨٥٧	١٢٧٤	٢٣- جعفر معظّم شاه
١٨٦٥	١٢٨٢	٢٤- علي الكامل رعايت شاه
١٨٧١	١٢٨٨	٢٥- إسماعيل معاب الدين شاه
١٨٧٤	١٢٩١	٢٦- عبد الله محمد شاه ٢
١٨٧٧	١٢٩٤	٢٧- توانكو يوسف شريف الدين مفضل شاه
١٨٨٧	١٣٠٥	٢٨- توانكو إدريس مرشد الأعظم شاه
١٩١٦	١٣٣٥	٢٩- توانكو عبد الجليل شاه
١٩١٨	١٣٣٧	٣٠- توانكو إسكندر شاه
١٩٣٨	١٣٥٧	٣١- توانكو عبد العزيز شاه
١٩٤٨	١٣٦٨	٣٢- توانكو يوسف عز الدين شاه
١٩٦٣	١٣٨٣	٣٣- توانكو إدريس المتوكل علي الله شاه
١٩٨٤	١٤٠٥	٣٤- توانكو عز لان محب الدين شاه [سلطان ماليزيا]

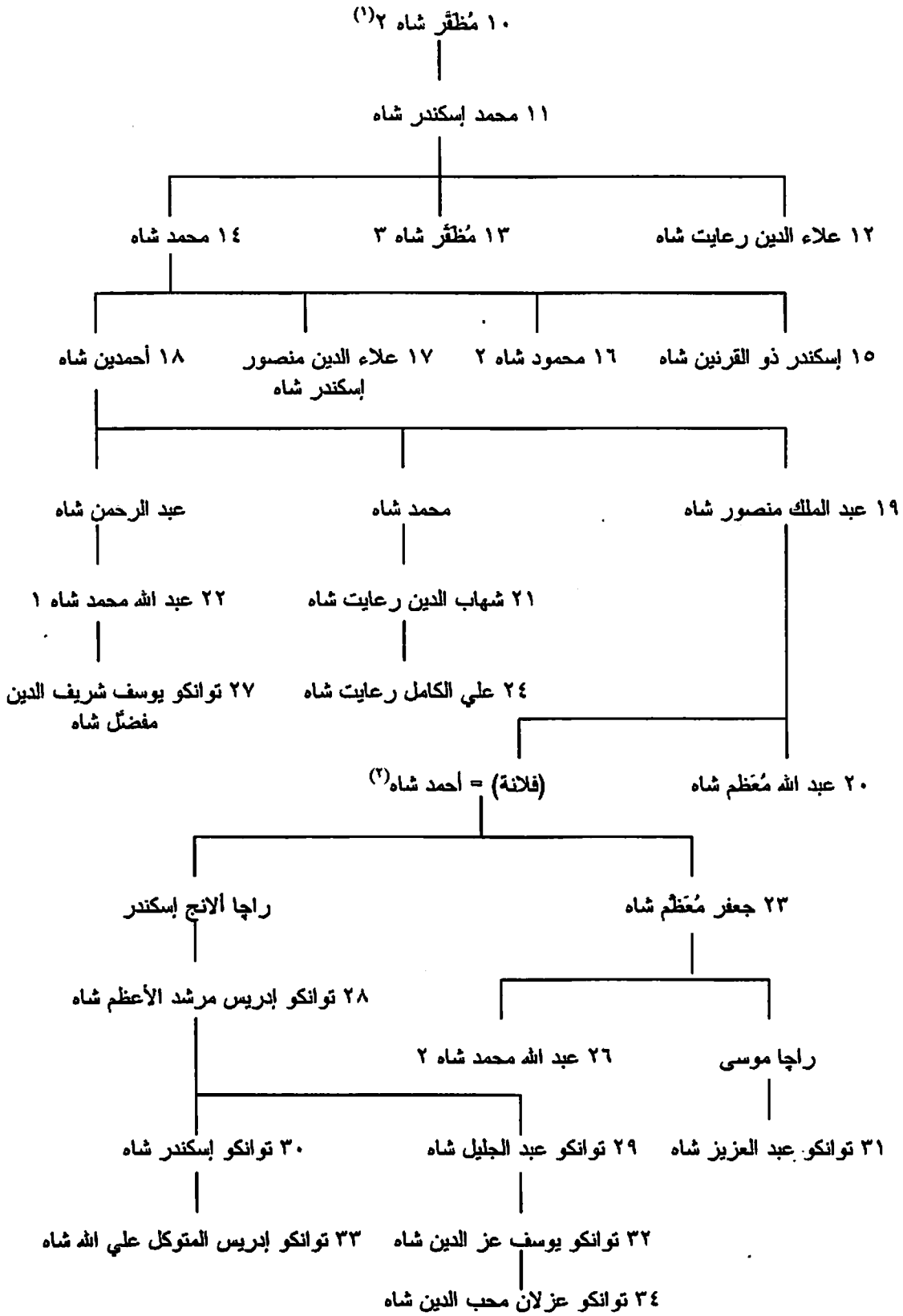

وعن سلاطين بيراك الأوائل، انظر فيما يلي.

- (1) هو ابن محمود شاه ١٦ في الإنترنت.
(2) هو ابن عبد الملك منصور شاه في الإنترنت.

ز- سلاطين ترينجاتو (Trenghanu) [أسرة بندهارا] (منذ ١١٣٨هـ/١٧٢٥):

١٧٢٥	١١٣٨ هـ	١- توانكو زين العابدين شاه ١
١٧٣٣	١١٤٦	٢- توانكو منصور شاه ١
١٧٩٣	١٢٠٨	٣- توانكو زين العابدين شاه ٢
١٨٠٨	١٢٢٣	٤- توانكو أحمد شاه
١٨٢٧	١٢٤٣	٥- توانكو عبد الرحمن شاه
١٨٣١	١٢٤٧	٦- توانكو داود شاه
١٨٣١	١٢٤٧	٧- توانكو منصور شاه ٢
١٨٣٦	١٢٥٢	٨- توانكو محمد شاه ١
١٨٣٩	١٢٥٥	٩- توانكو عمر شاه
١٨٧٦	١٢٩٣	١٠- توانكو احمد مُعَظَم شاه
١٨٨١	١٢٩٩	١١- توانكو زين العابدين مُعَظَم شاه
١٩١٨	١٣٣٧	١٢- توانكو محمد شاه
١٩٢٠	١٣٣٩	١٣- توانكو سليمان بدر العالم شاه
١٩٤٥	١٣٦٤	١٤- توانكو إسماعيل ناصر الدين شاه [سلطان ماليزيا]
١٩٧٩	١٤٠٠	١٥- توانكو محمود المكتفي بالله
١٩٩٨	١٤١٩	١٦- توانكو ميزان زين العابدين الواصل بالله [سلطان ماليزيا]

عن شجرة نسبهم انظر فيما يلي.

ح- سلاطين سيلانجور (Selangor) (منذ ١١٧٠هـ/١٧٥٦):

١٧٥٦	١١٧٠ هـ	١- توانكو صلاح الدين شاه
١٧٧٨	١١٩٢	٢- توانكو إبراهيم شاه
١٨٥٧-١٨٢٦	١٢٤٢-١٢٧٤	٣- توانكو محمد شاه
١٨٥٩	١٢٧٦	٤- توانكو عبد الصمد شاه
١٨٩٨	١٣١٦	٥- توانكو علاء الدين سليمان شاه
١٩٣٨	١٣٥٧	٦- توانكو حسام الدين عالم شاه (١) [سلطان ماليزيا]
١٩٤٢	١٣٦١	٧- توانكو موسى غياث الدين رعایت شاه
١٩٤٥	١٣٦٤	توانكو حسام الدين عالم شاه (٢)
١٩٦٠	١٣٨٠	٨- توانكو صلاح الدين عبد العزيز شاه [سلطان ماليزيا]
٢٠٠١	١٤٢٢	٩- توانكو شرف الدين إدريس شاه

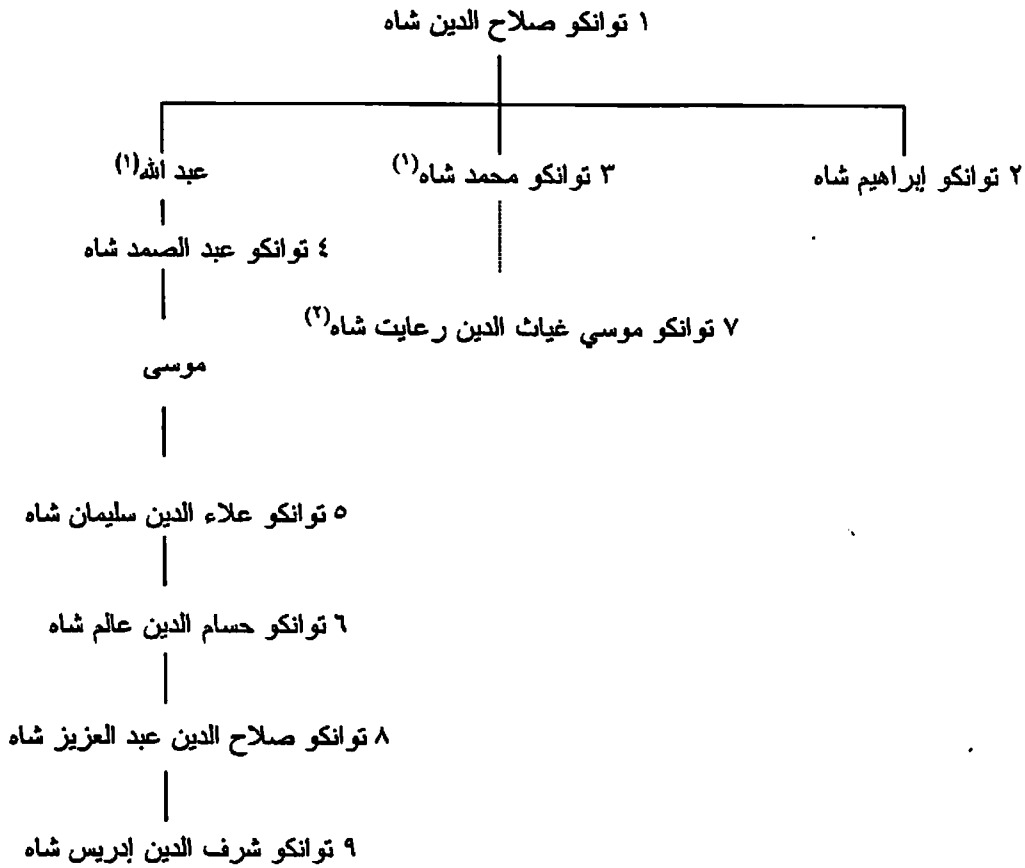

ط- حكام نيجري سيميلان (Negri Sembilan) (ويلقبون بلقب: بانج دي پرتوان بيسار Yang Di - Pertuan Besar) (منذ ١١٨٧هـ/١٧٧٣):

١٧٧٣	١١٨٧ هـ	١- راجا ميلوار [محمود شاه]
١٧٩٥	١٢١٠	٢- راجا هيتم
١٨٠٨	١٢٢٣	٣- راجا لينجانج
١٨٢٤	١٢٤٠	٤- راجا كيرجان
١٨٢٦	١٢٤٢	٥- راجا لابوه [يامتوان ساتي]
١٨٣٠	١٢٤٦	٦- راجا رادين
١٨٦٩-١٨٦١	١٢٧٨-١٢٨٦	٧- راجا اولين [يامتوان اولين]

١٨٧٢	١٢٨٩	٨- تنكو انتاه
١٨٨٨	١٣٠٦	٩- محمد [يامتوان محمد]
١٩٣٣	١٣٥٢	١٠- توانكو عبد الرحمن [سلطان ماليزيا]
١٩٦٠	١٣٨٠	١١- منور [توانكو لاکسمان]
١٩٦٧	١٣٨٧	١٢- توانكو جعفر
٢٠٠٨	١٤٣٠	١٣- توانكو محرز

(١) هما ابن "ابراهيم شاه" في الإنترنت.
(٢) هو ابن "علاء الدين سليمان" في الإنترنت.

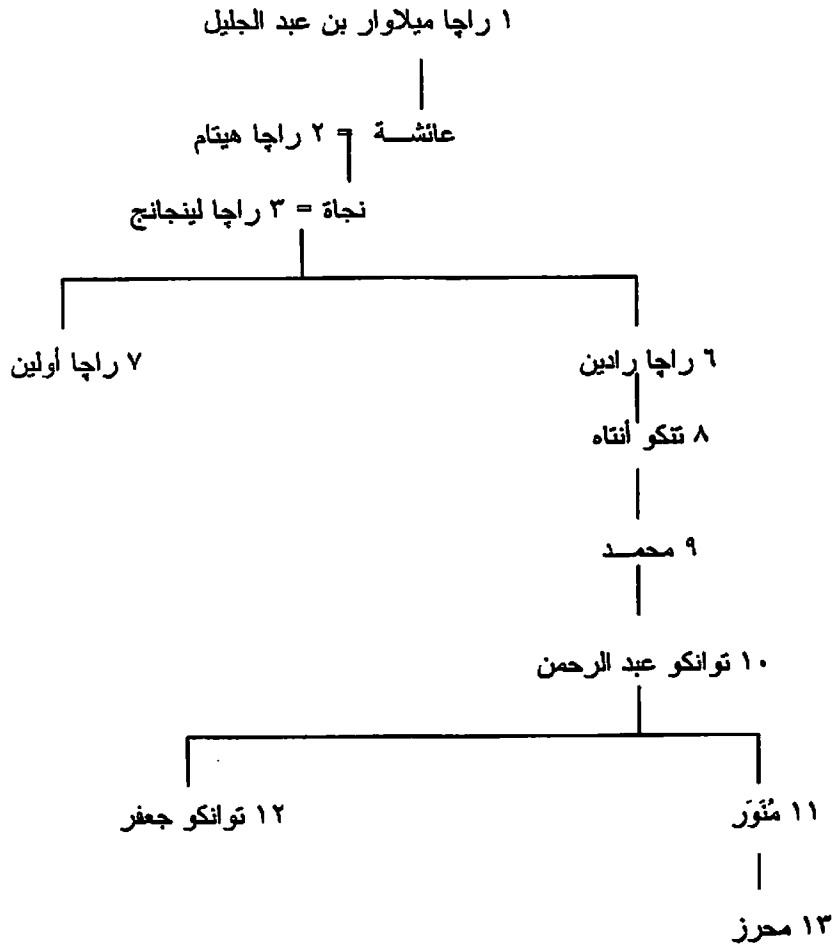

ي- سلاطين كيلانتان (Kelantan) (منذ ح ١٢٠٥ هـ/ح ١٧٩٠):

١٧٩٠ ح	١٢٠٥ هـ	١- لونج يونس [راجا]
١٨٠٠ ح	١٢١٥ ح	٢- محمد شاه ١
١٨٣٨	١٢٥٤	٣- محمد شاه ٢
١٨٨٦	١٣٠٤	٤- أحمد شاه
١٨٨٩	١٣٠٧	٥- محمد شاه ٣
١٨٩١	١٣٠٩	٦- منصور شاه [سلطان]
١٨٩٩	١٣١٧	٧- محمد شاه ٤ [راجا ثم سلطان، ومن بعده كلهم سلاطين]
١٩١٩	١٣٣٨	٨- إسماعيل شاه
١٩٤٦	١٣٦٦	٩- إبراهيم شاه
١٩٦٠	١٣٨٠	١٠- يحيى پترا [سلطان ماليزيا]
١٩٧٩	١٤٠٠	١١- إسماعيل پترا

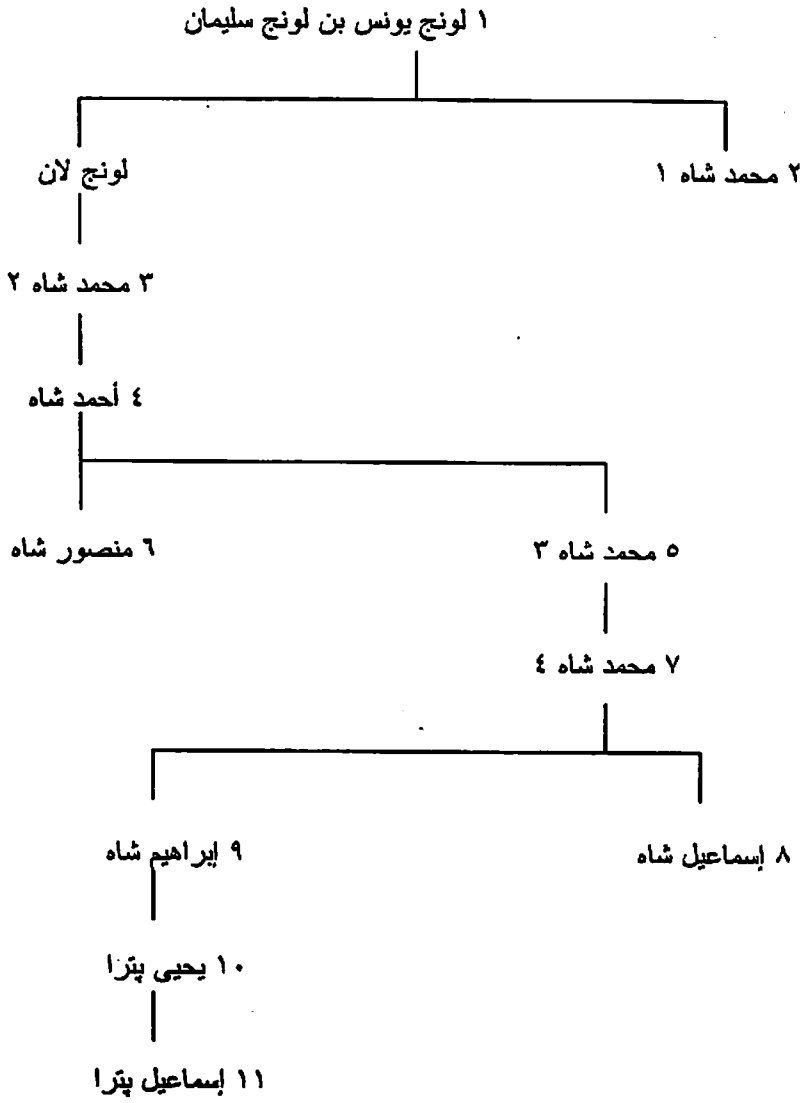

ك- سلاطين رياو- لينجا (Riau - Lingga) [أسرة بندهارا] (١٢٣٥-١٣٢٩هـ/١٨١٩-١٩١١):

١٨١٩	١٢٣٥ هـ	١- عبد الرحمن مُعَظَم شاه (سلطان جوهور)
١٨٣٠	١٢٤٦	٢- محمد شاه
١٨٤١	١٢٥٧	٣- محمود مُظَفَّر شاه
١٨٨٣-١٨٥٧	١٣٠١-١٢٧٤	٤- سليمان بدر العالم شاه
١٩١١-١٨٨٥	١٣٢٩-١٣٠٣	٥- عبد الرحمن مُعَظَم شاه ٢

عن شجرة نسبهم انظر فيما يلي.

ل- راجوات بيرليس (Rajas of Perlis) (منذ ١٢٥٩هـ/١٨٤٣):

١٨٤٣	١٢٥٩ هـ	١- السيد حسين جمال الليل
١٨٧٣	١٢٩٠	٢- السيد أحمد جمال الليل
١٨٩٧	١٣٥٠	٣- السيد صفى جمال الليل
١٩٤٣-١٩٠٥	١٣٦٤-١٣٢٣	٤- السيد علوي جمال الليل

١٩٤٥	١٣٦٤	٥- السيد هارون بوترا جمال الليل [سلطان ماليزيا]
٢٠٠٠	١٤٢١	٦- توانكو السيد سراج الدين

١ السيد حسين جمال الليل بن السيد هارون جمال الليل

٢ السيد أحمد جمال الليل

السيد علوي جمال الليل

٣ السيد صفى جمال الليل

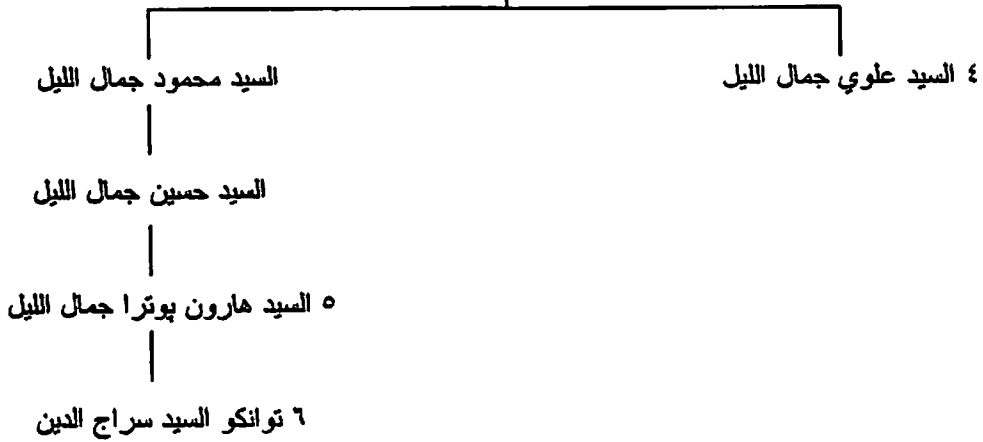

م- سلاطين ماليزيا (ويلقبون بلقب: ياتج دي- پرتوان أجونج Yang Di - Pertuan Agong) منذ ١٣٧٧هـ/١٩٥٧):

١٩٥٧	١٣٧٧ هـ	١- توانكو عبد الرحمن (حاكم نيجري سيميلان) ^(١)
١٩٦٠	١٣٨٠	٢- توانكو السيد هارون بوترا جمال الليل (راجا بيرليس)
١٩٦٥	١٣٨٥	٣- توانكو إسماعيل ناصر الدين شاه (سلطان ترينجانو)
١٩٧٠	١٣٩٠	٤- توانكو عبد الحليم معظّم شاه (سلطان كيداه)
١٩٧٥	١٣٩٥	٥- توانكو يحيى پترا (سلطان كيلانتان)
١٩٧٩	١٤٠٠	٦- توانكو أحمد شاه المستعين بالله (سلطان پاهانج)
١٩٨٤	١٤٠٥	٧- توانكو محمود إسكندر (سلطان چوهور)
١٩٨٩	١٤٠٩	٨- توانكو عزلان محب الدين شاه ^(١) (سلطان بيراك)
١٩٩٤	١٤١٤	٩- توانكو جعفر بن عبد الرحمن (حاكم نيجري سيميلان)
١٩٩٩	١٤١٩	١٠- توانكو صلاح الدين عبد العزيز شاه (سلطان سيلانچور)
٢٠٠١	١٤٢٢	١١- توانكو ميزان زين العابدين الواثق بالله (سلطان ترينجانو)
٢٠٠١	١٤٢٢	١٢- توانكو السيد سراج الدين (راجا بيرليس) ^(١)

(1) في بعض مواقع الإنترنت يأتي قبله "حسام الدين عالم شاه" سلطان سيلانچور، أو "محمود إسكندر" سلطان چوهور.

(2) محيى الدين، في بعض مواقع الإنترنت.

٢٤٥ - سلطنت سومطرة (Sumatra) [اندونيسيا]:

١- سلاطين أتجيه [أشي] (Achin) (٩٠٢-١٣٢١هـ/١٤٩٦-١٩٠٣):

١٤٩٦	٩٠٢ هـ	١- علي مغايت شاه
١٥٢٨	٩٣٥	٢- صلاح الدين
١٥٣٧	٩٤٤	٣- علاء الدين القهار [رعایت شاه]
١٥٦٨	٩٧٦	٤- حسين علي رعایت شاه
١٥٧٥	٩٧٨	٥- سلطان مودا
١٥٧٥	٩٨٣	٦- سري عالم
١٥٧٦	٩٨٤	٧- زين العابدين
١٥٧٧	٩٨٥	٨- علاء الدين منصور شاه (أخو ٣ في سيك)
١٥٨٩ ح	٩٩٨ ح	٩- سلطان بويونگ
١٥٩٦	١٠٠٥	١٠- علاء الدين رعایت شاه
١٦٠٤	١٠١٣	١١- علي رعایت شاه
١٦٠٧	١٠١٦	١٢- إسكندر شاه
١٦٣٦	١٠٤٦	١٣- إسكندر ثاني علاء الدين مغايت شاه
١٦٤١	١٠٥١	١٤- صفية الدين تاج العالم
١٦٧٥	١٠٨٦	١٥- نقيه الدين نور العالم (سلطنة)
١٦٧٨	١٠٨٩	١٦- زكية الدين عنايت شياه (سلطنة)
١٦٨٨	١١٠٠	١٧- كمالات سياه زينة الدين (سلطنة)
١٦٩٩	١١١١	١٨- بدر العالم شريف هاشم جمال الدين
١٧٠٢	١١١٤	١٩- برگره عالم شريف لمثوي
١٧٠٣	١١١٥	٢٠- جمال العالم بدر المنير
١٧٢٦	١١٣٩	٢١- جوهر العالم أمين الدين ^(١)
١٧٢٦	١١٣٩	٢٢- شمس العالم
١٧٢٧	١١٤٠	٢٣- علاء الدين أحمد شاه
١٧٣٥	١١٤٨	٢٤- علاء الدين شاه جهان
١٧٨١-١٧٦٠	١١٧٤-١١٩٥	٢٥- محمود شاه ١
١٧٦٥-١٧٦٤	١١٧٨-١١٧٩	٢٦- بدر الدين
١٧٧٥	١١٨٩	٢٧- سليمان شاه
١٧٨١	١١٩٥	٢٨- علاء الدين محمد
١٧٩٥	١٢١٠	٢٩- علاء الدين جوهر العالم ^(١)
١٨١٥	١٢٣٠	٣٠- شريف سيف العالم
١٨١٨	١٢٣٤	علاء الدين جوهر العالم ^(٢)
١٨٢٤	١٢٤٠	٣١- محمد شاه
١٨٣٨	١٢٥٤	٣٢- سليمان شاه ^(١)
١٨٥٧	١٢٧٤	٣٣- منصور شاه
١٨٧٠	١٢٨٧	٣٤- محمود شاه ^(٢)
١٩٠٣-١٨٧٤	١٢٩١-١٣٢١	٣٥- محمد داود شاه ^(٢)

(١) أكملنا القائمة بعد رقم ٦ حيث توقف المؤلف.

(٢) 'علاء الدين' في دائرة المعارف الإسلامية، مادة: 'أشي'.

(٣) لم ينكروا في كل من زامباور، ص ٤٥٢-٤٥٣؛ ودائرة المعارف الإسلامية، مادة: 'أشي'.

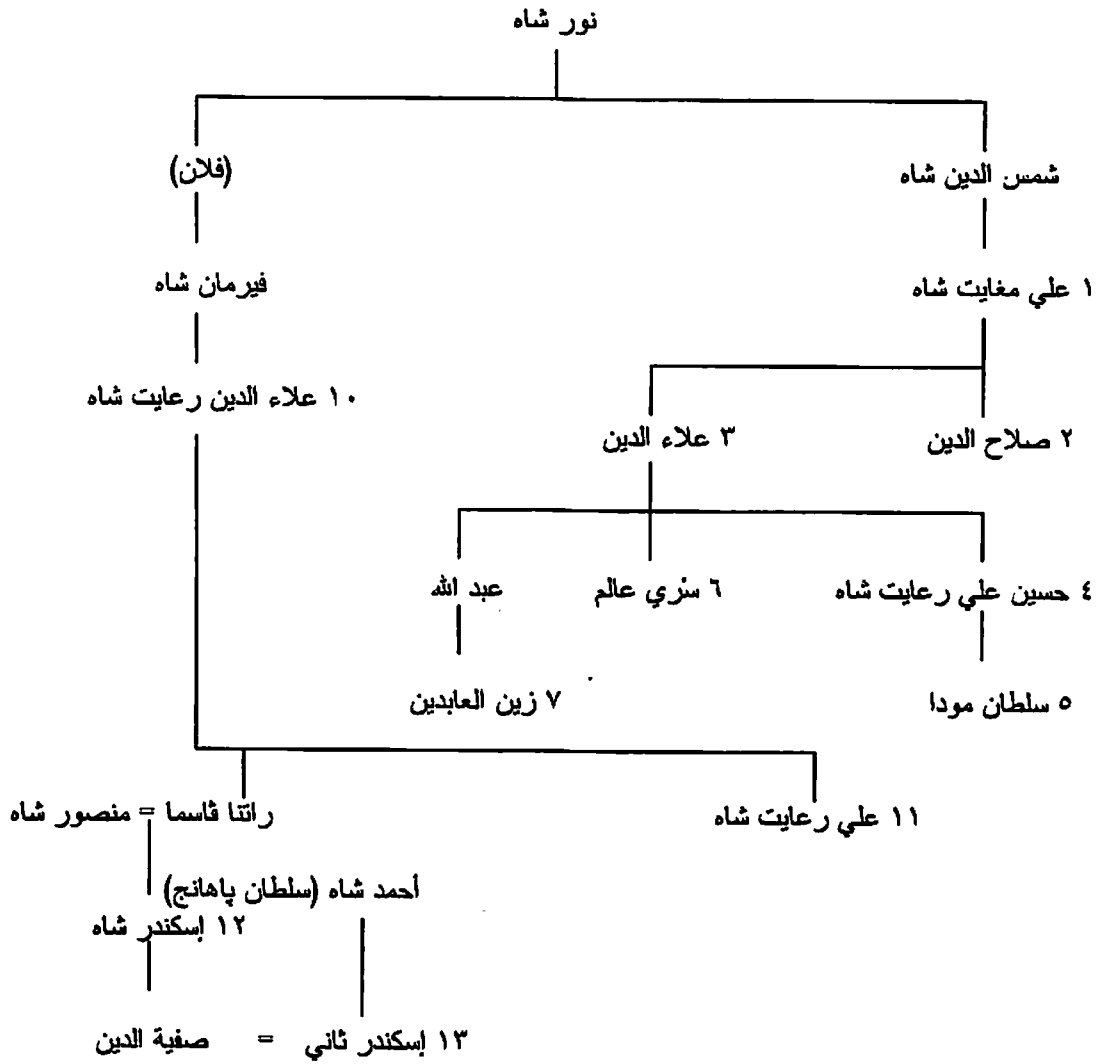

عن بقية سلاطين أتجيه، انظر شجرة نسب سلاطين ملقا وپيراك..الخ، فيما يلي.

ب- سلاطين پاليمبانگ (Palembang) (١٠٧٣-١٢٣٩هـ/١٦٦٢-١٨٢٣):

١٦٦٢	١٠٧٣ هـ	١- عبد الرحمن ^(١)
١٦٨٢	١٠٩٣	٢- محمد منصور
١٦٩٦	١١٠٨	٣- قمر الدين ^(١)
١٧٠٧	١١١٩	٤- محمود بدر الدين ١
١٧٤٣	١١٥٦	٥- أحمد نجم الدين ١
١٧٦٩	١١٨٣	٦- محمد بهاء الدين
١٨٢١-١٧٩٨	١٢٣٧-١٢١٣	٧- محمود بدر الدين ٢
١٨١٨-١٨١٢	١٢٣٤-١٢٢٧	٨- أحمد نجم الدين ٢
١٨٢٣-١٨٢١	١٢٣٩-١٢٣٧	٩- أحمد نجم الدين ٣

(1) "عبد الرحيم" في زامباور، ص ٤٥٣.

(2) لم يذكره زامباور، نفس المكان.

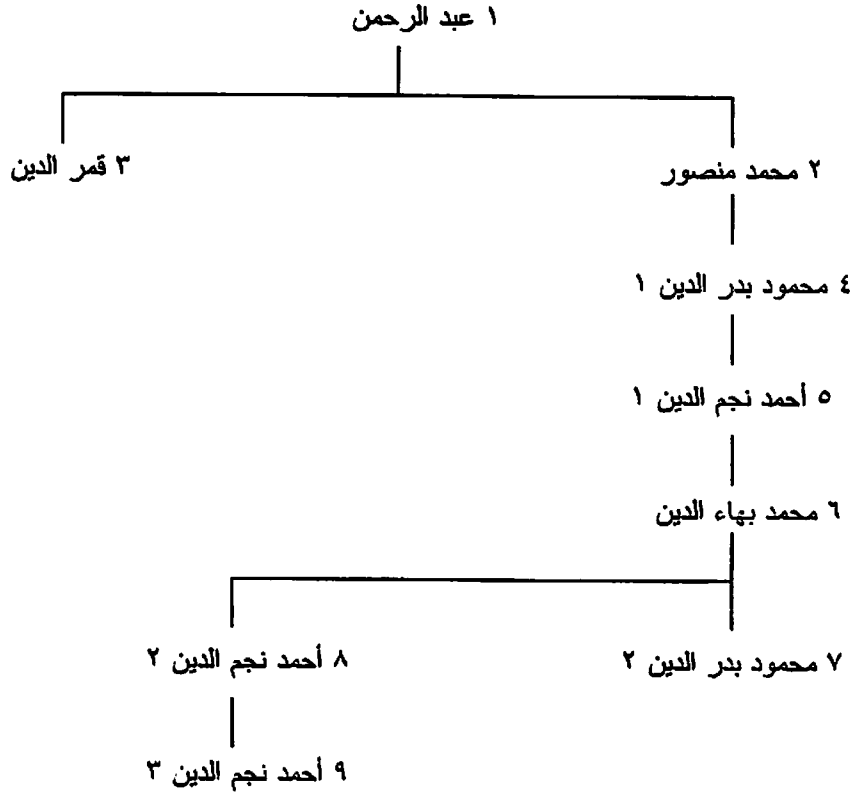

ج- سلاطين سيالك (Siak) [أسرة جوهور] (١١٣٤-١٣٠٨هـ/١٧٢١-١٨٩٠):

١٧٢١	١١٣٤ هـ	١- عبد الجليل (راجا كيتشيل)
١٧٤٦	١١٥٩	٢- محمد شاه
١٧٦٠	١١٧٤	٣- أحمد عبد الجليل شاه (١)
١٧٦١	١١٧٥	٤- أتليم الدين شاه
١٧٦٥	١١٧٩	أحمد عبد الجليل شاه (٢)
١٧٨١	١١٩٥	٥- أحمد شاه
١٧٩١	١٢٠٦	٦- عبد الجليل سيف الدين علي
١٨١١	١٢٢٦	٧- عبد الجليل خليل الدين إبراهيم
١٨٢٧	١٢٤٣	٨- عبد الجليل سيف العالم إسماعيل
١٨٩٠-١٨٦٤	١٣٠٨-١٢٨١	٩- عبد الجليل سيف الدين قاسم

شجرة نسب سلاطين ملقا وپيراك وچوهور وپاهانج وترينجاو ورياي لينجا وسياك، وبعض سلاطين اتجيه:

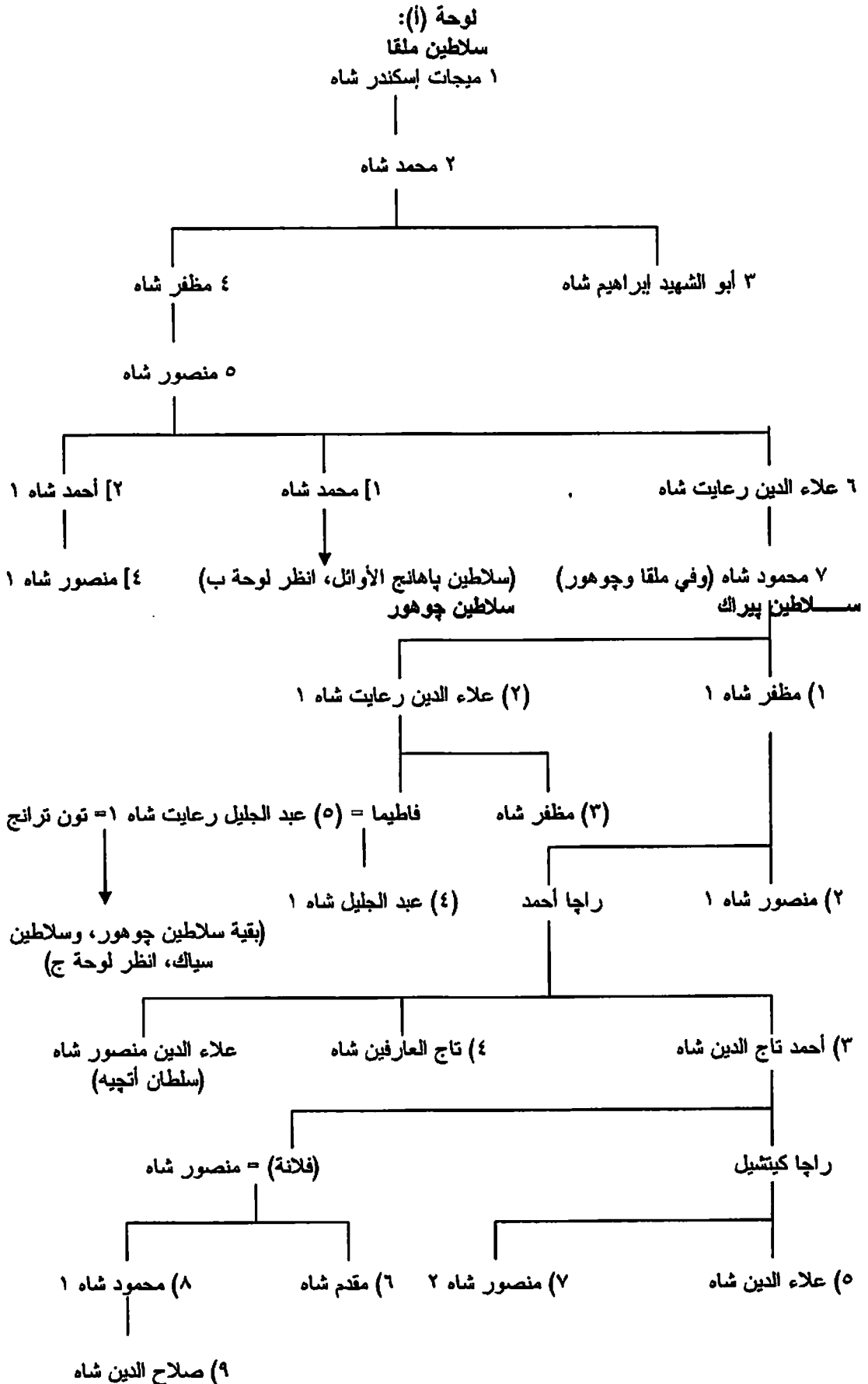

لوحة (ب): سلاطين پاهاتج الأوائل

[١] محمد شاه (انظر لوحة أ)

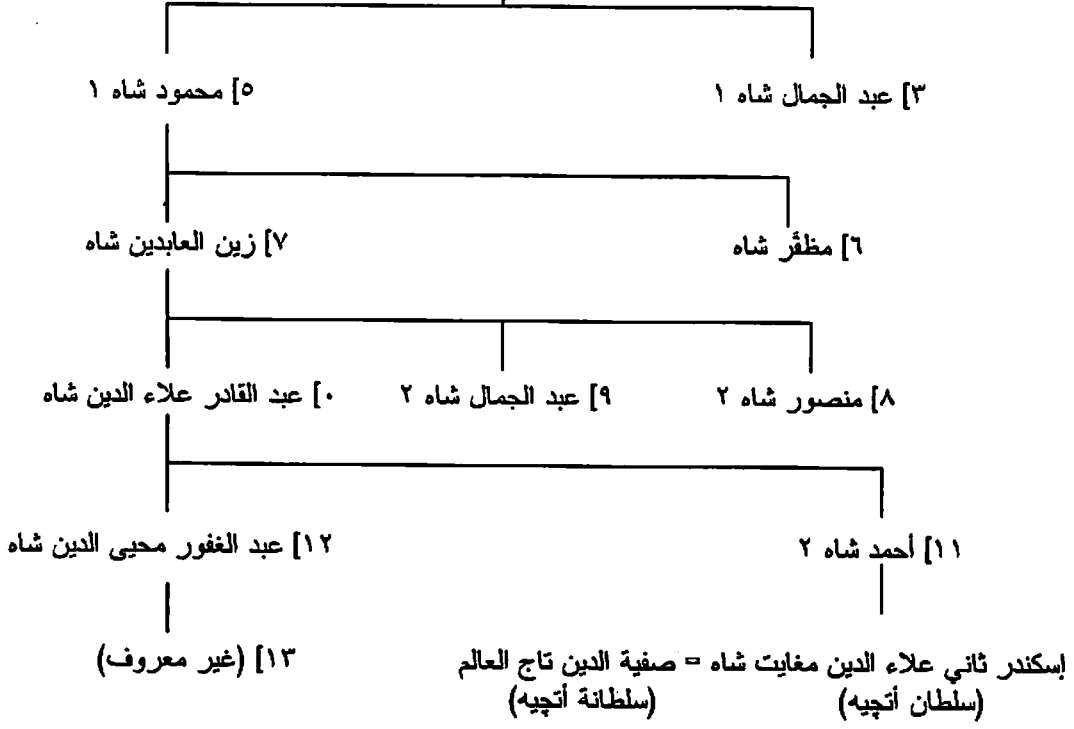

لوحة (ج): بقية سلاطين جوهور، وسلاطين سيالك

(٥) عبد الجليل رعایت شاه ١ = تون ترانج (انظر لوحة ا)

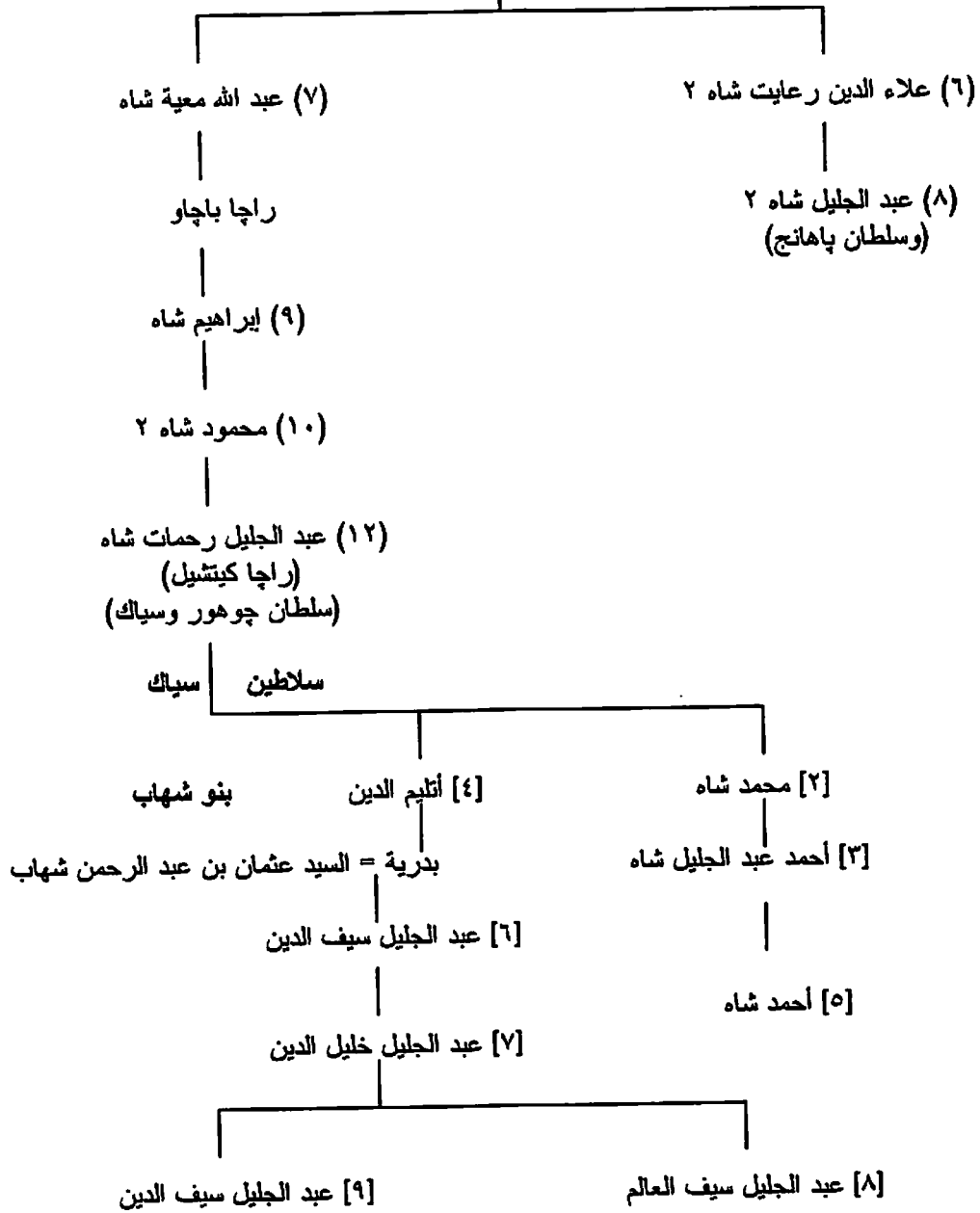

١: أرقام سلاطين ملقا (١): أرقام سلاطين بيراك (١): أرقام سلاطين سيالك
 [١]: أرقام سلاطين سيالك

انظر أيضا شجرة نسب سلاطين أتجية في سومطرة. وانظر فيما يلي شجرة نسب بقية سلاطين جوهور.

شجرة نسب بقية سلاطين جوهور، وسلاطين ترينجانو من أسرة بندهارا، لوحة (أ):

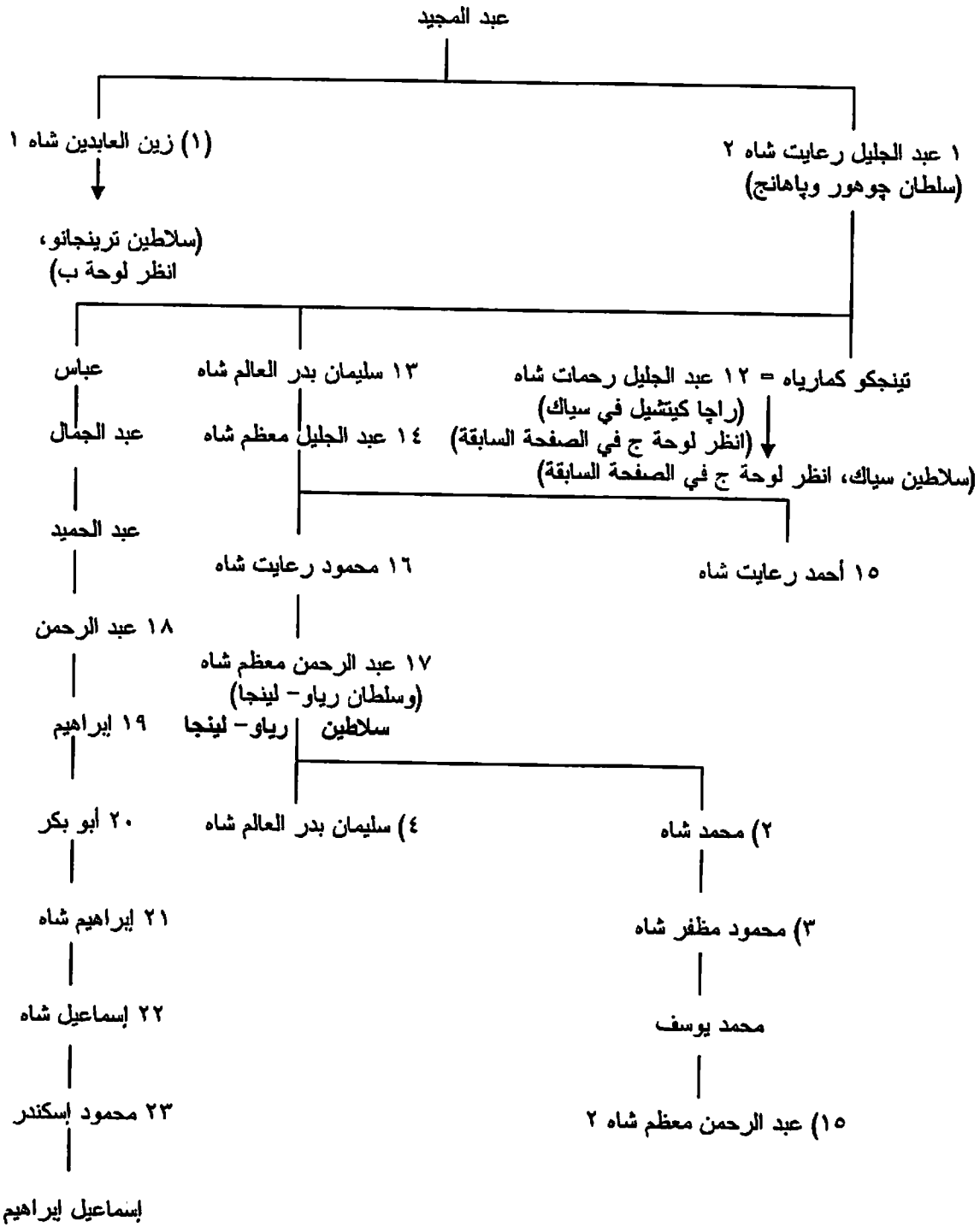

لوحة (ب): سلاطين ترينجانو

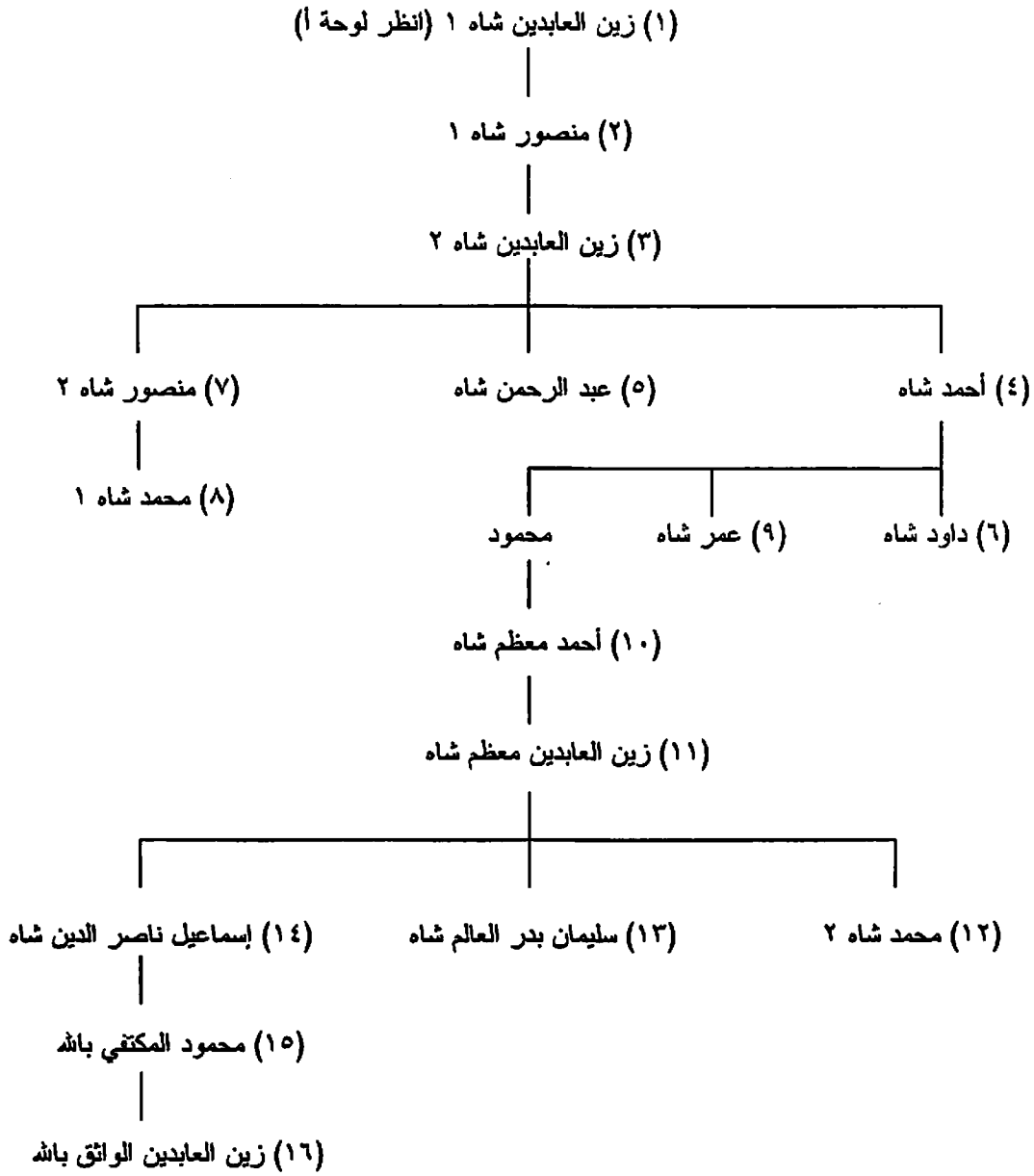

١: أرقام سلاطين چوهور ١: أرقام سلاطين ريو- لينجا (١): أرقام سلاطين ترينجانو

انظر أيضا شجرة نسب ملقا وبيراك وچوهور وياهانج وترينجاو ورياو لينجا وسياك، وبعض سلاطين أتجيه، فيما سبق.

٢٤٦ - ممالك وسلطنات جاوة (Java) [إندونيسيا]:

١- أسرة سينجوساري/ ماچاپاهيت (Singosari / Majapahit) (١٢٢٢- ح ١٤٧٨):

١٢٢٢	١- راجا سا
١٢٢٧	٢- أنوسا پاتي
١٢٤٨	٣- توه چايا (ابن ١)
١٢٤٨	٤- فيشنو قاردهانا
١٢٦٨	٥- كيرتانا جارا

۱۲۹۲	۶- چایا کاتوانج (ملك كيدیری)
۱۲۹۳	۷- کیرتا راجا سا چایا فاردھانا
۱۳۰۹	۸- چایا ناجارا
۱۳۲۹	۹- تریبو وانا (ملکہ)
۱۳۵۰	۱۰- راجا سانا جارا هایام ووروك
۱۳۸۹	۱۱- فیکر اما فاردھانا
۱۴۲۹	۱۲- سوہیتا (ملکہ)
۱۴۴۷	۱۳- کیرتا فیچایا بھری توما پیل
۱۴۵۳-۱۴۵۱	۱۴- راجا سا فاردھانا بھری پاموتان
۱۴۵۶	۱۵- هایانج فوربا ویسیسا
۱۴۶۶- ح ۱۴۷۸	۱۶- بھری پاندان سالاس

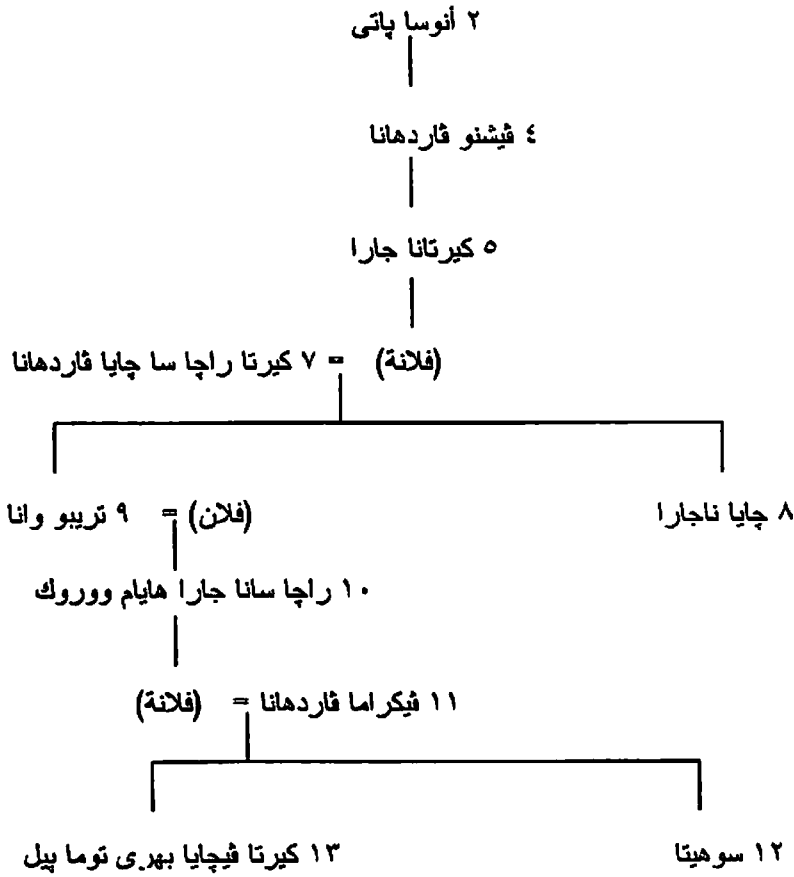

ب- سلاطین دیماک (Demak) (ح ۹۰۶-۹۵۷ھ/ح ۱۵۰۰-۱۵۵۰):

۱۵۰۰ ح	۹۰۶ھ		۱- رادین پاتاه [فتاح] سینا پاتی
۱۵۱۸	۹۲۴	ابن ۱	۲- پانجیران ساہرانج لور (ادیپاتی یونس)
۱۵۲۱	۹۲۸	ابن ۱	۳- پانجیران سلطان ترانجانا
۱۵۵۰ ح	۹۵۷-۹۵۳	ابن ۳	۴- پانجیران سلطان پراواتا

ج- سلاطین بٹن [باتنام Bantam] (۹۳۳-۱۲۴۸ھ/۱۵۲۶-۱۸۳۲):

۱۵۲۶	۹۳۳ھ		۱- سونان جونونج - چاتی نورالدین ابراہیم
۱۵۵۲	۹۵۹	ابن ۱	۲- مولانا حسن الدین
۱۵۷۰	۹۷۸	ابن ۲	۳- مولانا یوسف

١٥٨٠	٩٨٨	ابن ٣	٤- مولانا محمد
١٥٩٦	١٠٠٥	ابن ٤	٥- أبو المفاخر عبد القادر
١٦٥١	١٠٦١	ابن ٥	٦- عبد الفتاح أجونج
١٦٨٢	١٠٩٣	ابن ٦	٧- عبد القهار حاجي
١٦٨٧	١٠٩٩		٨- محمد يحيى
١٦٩٠	١١٠٢		٩- محمد زين العابدين
١٧٣٣	١١٤٦		١٠- محمد زين العارفين
١٧٤٨	١١٦١		١١- راتو شريفة فاطيما
١٧٥٠	١١٦٤		١٢- محمد واسي الحالمين
١٧٥٣	١١٦٧		١٣- أبو النصر عبد النصار محمد عارف
١٧٧٧	١١٩١		١٤- أبو المفاخر محمد علاء الدين
١٨٠٢	١٢١٨		١٥- أبو الفتاح محمد محيي الدين زين الصالحين
١٨٠٤	١٢١٩		١٦- أبو النصر عبد النصار محمد إسحق
١٨٠٨	١٢٢٣		١٧- أبو المفاخر محمد علاء الدين
١٨١٠	١٢٢٥		١٨- محمد سيف الدين (١)
١٨١١	١٢٢٦		١٩- أحمد
١٨١٣	١٢٢٨		٢٠- محمد محيي الدين
١٨٣٢-١٨١٦	١٢٤٨-١٢٣٢		محمد سيف الدين (٢)

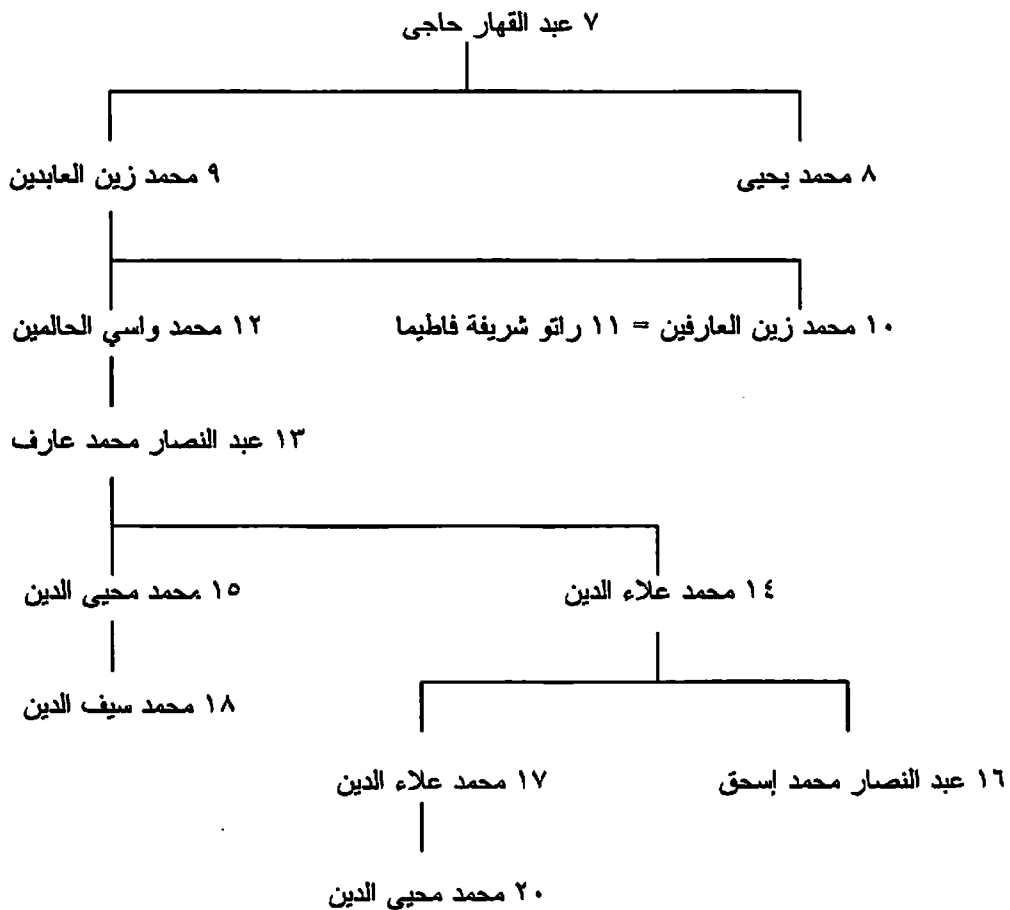

د- سلاطين ماتارام (Mataram) (٩٩٠-١١٦٩هـ/١٥٨٢-١٧٥٥):

١٥٨٢	٩٩٠ هـ		١- پانيميباهان سينا پاتي اينجا لاجا
١٦٠١	١٠١٠	ابن ١	٢- ماس جولانج پانيميباهان كرابياك

١٦١٣	١٠٢٢	ابن ٢	٣- عبد الرحمن أجونج
١٦٤٥	١٠٥٥	ابن ٣	٤- پرابو هامانج كورات ١
١٦٧٧	١٠٨٨	ابن ٤	٥- هامانج كورات ٢
١٧٠٣	١١١٥	ابن ٥	٦- هامانج كورات ٣
١٧٠٥	١١١٧	ابن ٦	٧- پاكوبو ووانا ١
١٧١٩	١١٣٢	ابن ٧	٨- هامانج كورات ٤
١٧٢٥	١١٣٨		٩- پاكوبو ووانا ٢
١٧٥٥-١٧٤٩	١١٦٩-١١٦٢		١٠- پاكوبو ووانا ٣

انظر بقية السلاطين في شجرة النسب فيما يلي.

هـ- سلاطين يوجياكرتا (Jogjakarta) (١١٦٩-١٣٦٩هـ/١٧٥٥-١٩٤٩):

١٧٥٥	١١٦٩ هـ	١- عبد الرحمن هامانج كو بو وونو ١
١٧٩٢	١٢٠٧	٢- عبد الرحمن هامانج كو بو وونو ٢
١٨١٠	١٢٢٥	٣- عبد الرحمن هامانج كو بو وونو ٣
١٨١٤	١٢٢٩	٤- عبد الرحمن هامانج كو بو وونو ٤
١٨٢٢	١٢٣٩	٥- عبد الرحمن هامانج كو بو وونو ٥
١٨٥٥	١٢٧٢	٦- عبد الرحمن هامانج كو بو وونو ٦
١٨٧٧	١٢٩٤	٧- عبد الرحمن هامانج كو بو وونو ٧
١٩٢١	١٣٤٠	٨- عبد الرحمن هامانج كو بو وونو ٨
١٩٤٩-١٩٣٩	١٣٦٩-١٣٥٨	٩- عبد الرحمن هامانج كو بو وونو ٩

و- سوسوهونانيو سوراكرتا (Susuhunans of Surakarta) [أسرة كرتا سورا] (١٧٥٥-١٩٤٩):

١٧٥٥	١- پاكوبو وونو (٣ في ماتارام)
١٧٨٨	٢- پاكوبو وونو ٤
١٨٢٠	٣- پاكوبو وونو ٥
١٨٢٣	٤- پاكوبو وونو ٦
١٨٣٠	٥- پاكوبو وونو ٧
١٨٥٨	٦- پاكوبو وونو ٨
١٨٦١	٧- پاكوبو وونو ٩
١٨٩٣	٨- پاكوبو وونو ١٠
١٩٣٩	٩- پاكوبو وونو ١١
١٩٤٩-١٩٤٤	١٠- پاكوبو وونو ١٢

شجرة نسب سلاطين كل من ماتارام ويوجياكرتا وسوراكرتا

سلاطين ماتارام

٨ هامانج كورات ٤ (عن السلاطين الأوائل انظر القائمة فيما سبق)
سلاطين يوجياكرتا

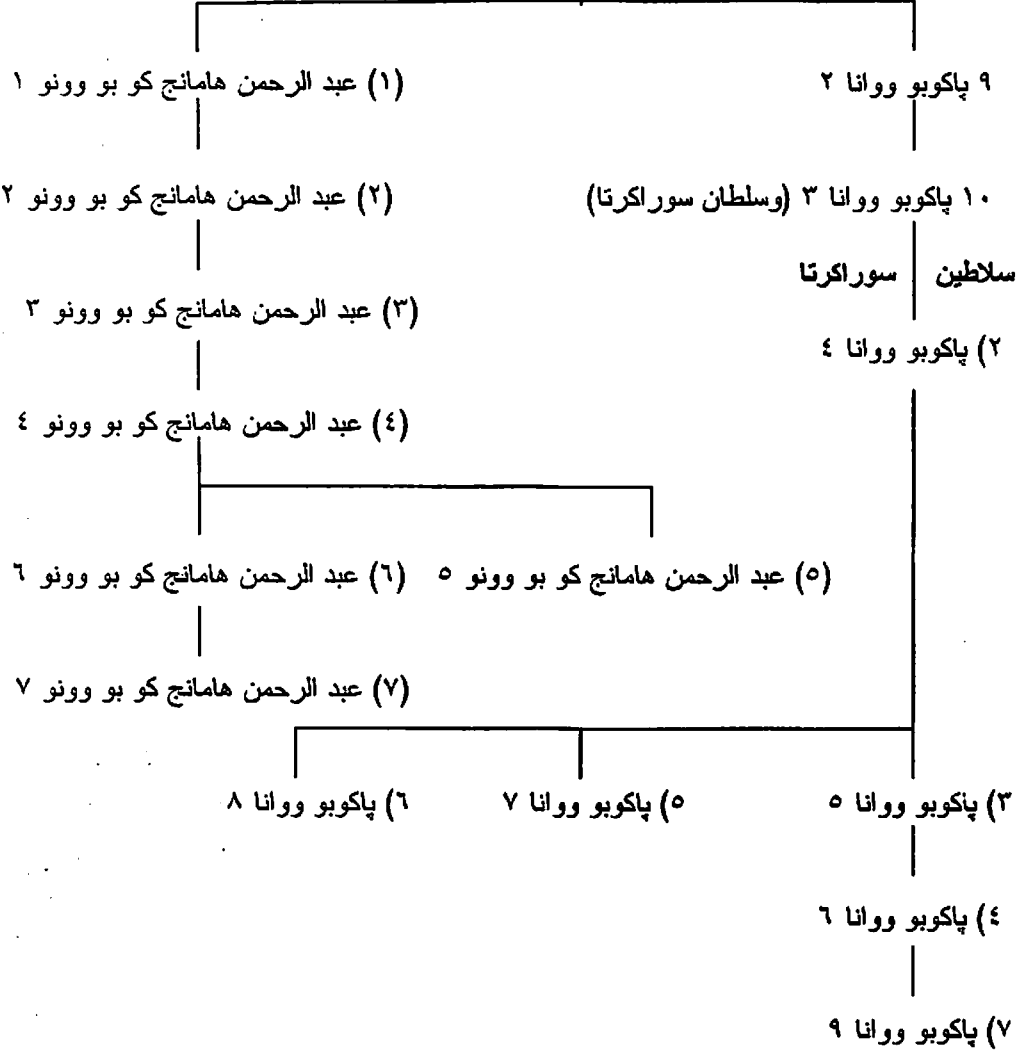

١: أرقام سلاطين ماتارام (١): أرقام سلاطين سوراكرتا (١): أرقام سلاطين يوجياكرتا

بورنيو (Borneo)

٢٤٧- بروناي وساراواك (Brunei & Sarawak):

١- سلاطين بروناي (منذ ح ٨٠٨هـ/ح ١٤٠٥):

ح ١٤٠٥	ح ٨٠٨هـ	١- محمد
ح ١٤١٥	ح ٨١٨	٢- أحمد
		٣- شريف علي بلقبة
ح ١٤٣٣	ح ٨٣٧	٤- سليمان
		٥- بلقيه
		٦- عبد القهار
ح ١٥٧٨	ح ٩٨٦	٧- سيف الرجال
		٨- شاه بروناي
		٩- حسن
		١٠- عبد الجليل أكبر
		١١- عبد الجليل جبار
		١٢- محمد علي
ح ١٦٦٢	ح ١٠٧٣	١٣- عبد المبين
		١٤- محيي الدين
		١٥- نصر الدين
		١٦- كمال الدين
		١٧- علاء الدين
		١٨- عمر علي سيف الدين ١
١٧٨٠	١١٩٤	١٩- محمد تاج الدين (١)
١٧٩٢	١٢٠٧	٢٠- محمد جمال العالم ١
١٧٩٣	١٢٠٨	محمد تاج الدين (٢)
١٨٠٦	١٢٢١	٢١- محمد كنز العالم
١٨٢٢	١٢٣٨	٢٢- محمد عالم
١٨٢٢	١٢٣٨	٢٣- عمر علي سيف الدين ٢ جمال العالم
١٨٥٢	١٢٦٩	٢٤- عبد المؤمن
١٨٨٥	١٣٠٣	٢٥- هاشم جليل العالم أقام الدين
١٩٠٦	١٣٢٤	٢٦- محمد جمال العالم ٢
١٩٢٤	١٣٤٣	٢٧- أحمد تاج الدين
١٩٥٠	١٣٧٠	٢٨- عمر علي سيف الدين ٣ [تنازل عن الحكم لابنه]
١٩٦٧	١٣٨٧	٢٩- حسن البلقيه معز الدين



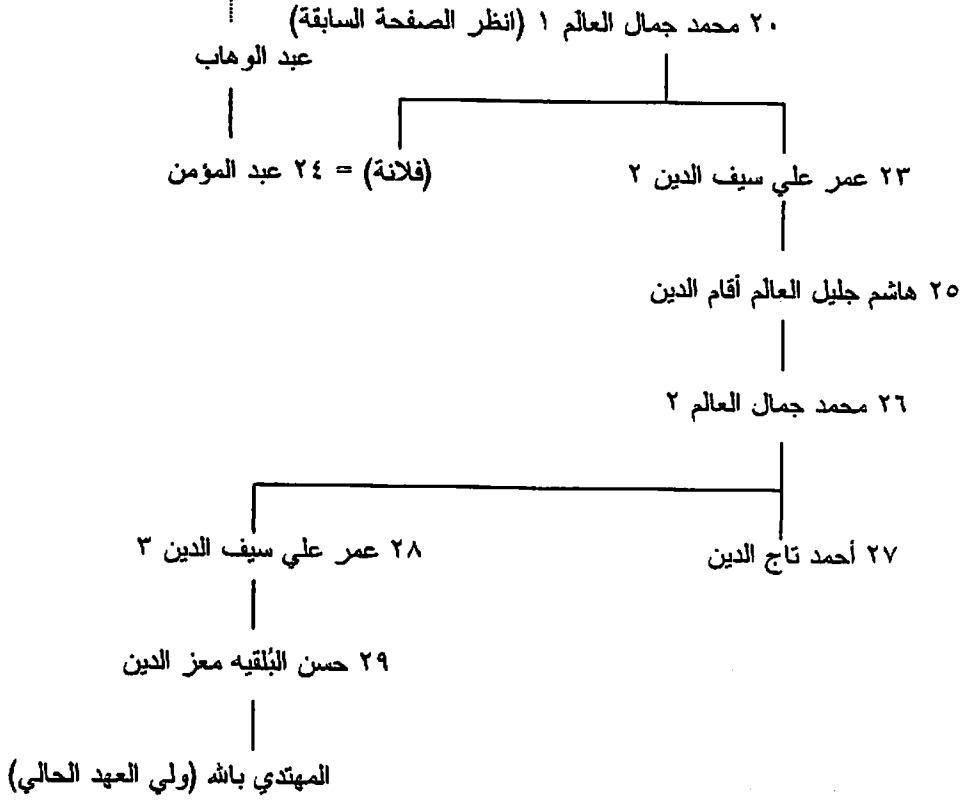

ب- راجوات ساراواك (Rajas of Sarawak) (١٨٤١-١٩٤٦):

١٨٤١	١- جيمس بروك
١٨٦٨	٢- تشارلز جونسون بروك
١٩٤٦-١٩١٧	٣- تشارلز فاينر بروك

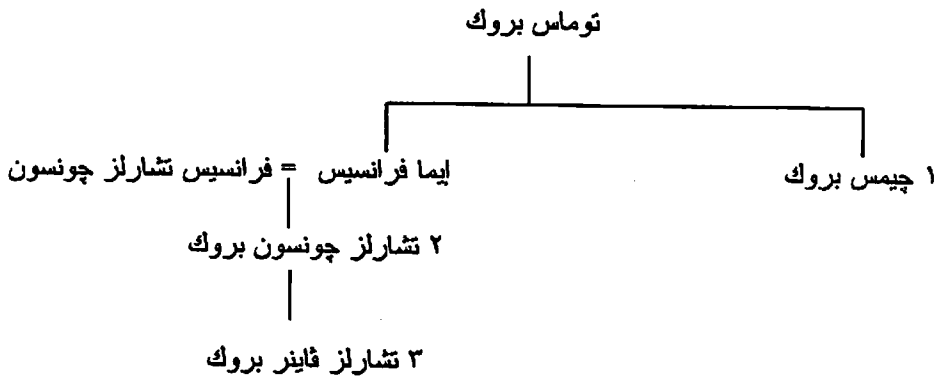

القبليين

٢٤٨- سولو وماجينداناو (Sulu & Maguindanao):

١- سلاطين سولو (ح ٨٥٤-١٣٣٤هـ/ح ١٤٥٠-١٩١٥):

ح ١٤٥٠	ح ٨٥٤	١- الشريف الهاشمي محمد بن علي زين العابدين
ح ١٤٨٠	ح ٨٨٥	٢- كمال الدين (ابن ١)
		٣- علاء الدين (ابن ١)
		٤- أمير الأمراء
		٥- معز المتواضعين
		٦- ناصر الدين ١
		٧- محمد الحليم
ح ١٥٩٦	ح ١٠٠٥	٨- باتاراه شاه تينجه
ح ١٦٥٠-١٦١٠	ح ١٠٦٠-١٠١٩	٩- مولد واسط
ح ١٦٤٨-١٦٤٥	ح ١٠٥٨-١٠٥٥	١٠- ناصر الدين ٢
ح ١٦٥٠	ح ١٠٦٠	١١- صلاح الدين بختيار
ح ١٦٨٠	ح ١٠٩١	١٢- علي شاه
		١٣- نور الأعظم سلطنة
		١٤- الحقونو [الحق]
ح ١٦٨٥	ح ١٠٩٧	١٥- شهاب الدين
ح ١٧١٠	ح ١١٢٢	١٦- مصطفى شفيع الدين
ح ١٧١٨	ح ١١٣١	١٧- بدر الدين ١
١٧٣٢	١١٤٥	١٨- نصر الدين
١٧٣٥	١١٤٨	١٩- أعظم الدين ١ (١)
١٧٤٨	١١٦١	٢٠- معز الدين
١٧٦٤	١١٧٨	عظيم الدين ١ (٢)
١٧٧٤	١١٨٨	٢١- محمد إسرائيل
١٧٧٨	١١٩٢	٢٢- أعظم الدين ٢
١٧٩١	١٢٠٦	٢٣- شرف الدين
١٨٠٨	١٢٢٣	٢٤- أعظم الدين ٣
١٨٠٨	١٢٢٣	٢٥- علي الدين
١٨٢١	١٢٣٧	٢٦- شاكر الله
١٨٢٣	١٢٣٩	٢٧- جمال الكرام ١
١٨٤٢	١٢٥٨	٢٨- محمد فضل
١٨٦٢	١٢٧٩	٢٩- جمال الأعظم
١٨٨١	١٢٩٩	٣٠- بدر الدين ٢
١٩١٥-١٨٨٤	١٣٣٤-١٣٠٢	٣١- جمال الكرام ٢
١٨٩٤-١٨٨٦	١٣١٢-١٣٠٤	٣٢- هارون الرشيد

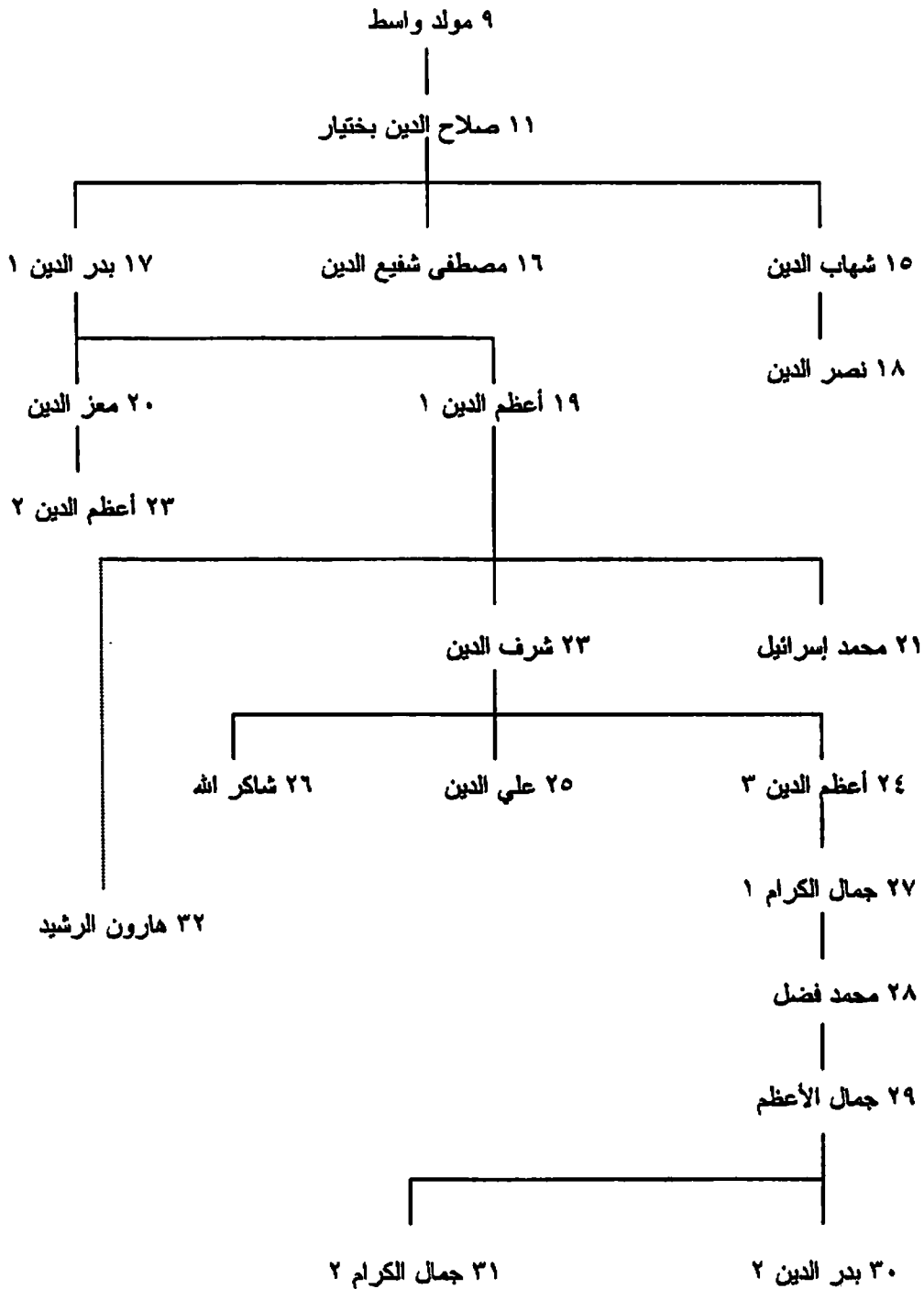

ب- سلاطين ماجينداتلو (ح ١٠٥٥-١٣٠٦هـ/ح ١٦٤٥-١٨٨٨):

١٦٤٥ ح	١٠٥٥ ح	١- ديباتوان قدارت ناصر الدين ^(١)
١٦٧١ ح	١٠٨٢ ح	٢- دوندائج تيدولاي سيف الدين
١٦٧٨ ح	١٠٨٩ ح	٣- محمد باراهامان [عبد الرحمن]
١٦٩٩ ح	١١١١ ح	٤- مولانا قهار الدين كوداي
١٧٤٥-١٧٠٢ ح	١١٥٨-١١١٤ ح	٥- باين الأنوار
١٧٣٣-١٧١٠ ح	١١٤٦-١١٢٢ ح	٦- محمد جعفر صانق مانامير
١٧٤٨-١٧٣٦ ح	١١٦١-١١٤٩ ح	٧- طاهر الدين مالينوج

(1) ابن "لوت بويا بن باتكانا بن ماكالاتج بن محمد كاهو نجسوان بن شريف علي زين العابدين" من أسرة ملقا.

١٧٤٨ ح	١١٦١ ح	٨- فاكرا مولانا محمد خير الدين حمزة
١٧٥٥ ح	١١٦٩ ح	٩- محمد بحر الدين
١٧٨٠ ح	١١٩٣ ح	١٠- كيبياد شهريار
١٨٠٥ ح	١٢٢٠ ح	١١- كاواسا أنور الدين
١٨٣٠ ح	١٢٤٦ ح	١٢- إسكندر قدرة الله محمد جمال العالم أونتونج
١٨٥٤ ح	١٢٧١ ح	١٣- محمد ماكاكوا
١٨٨٨-١٨٨٤	١٣٠٦-١٣٠٢	١٤- محمد جلال الدين پابلو

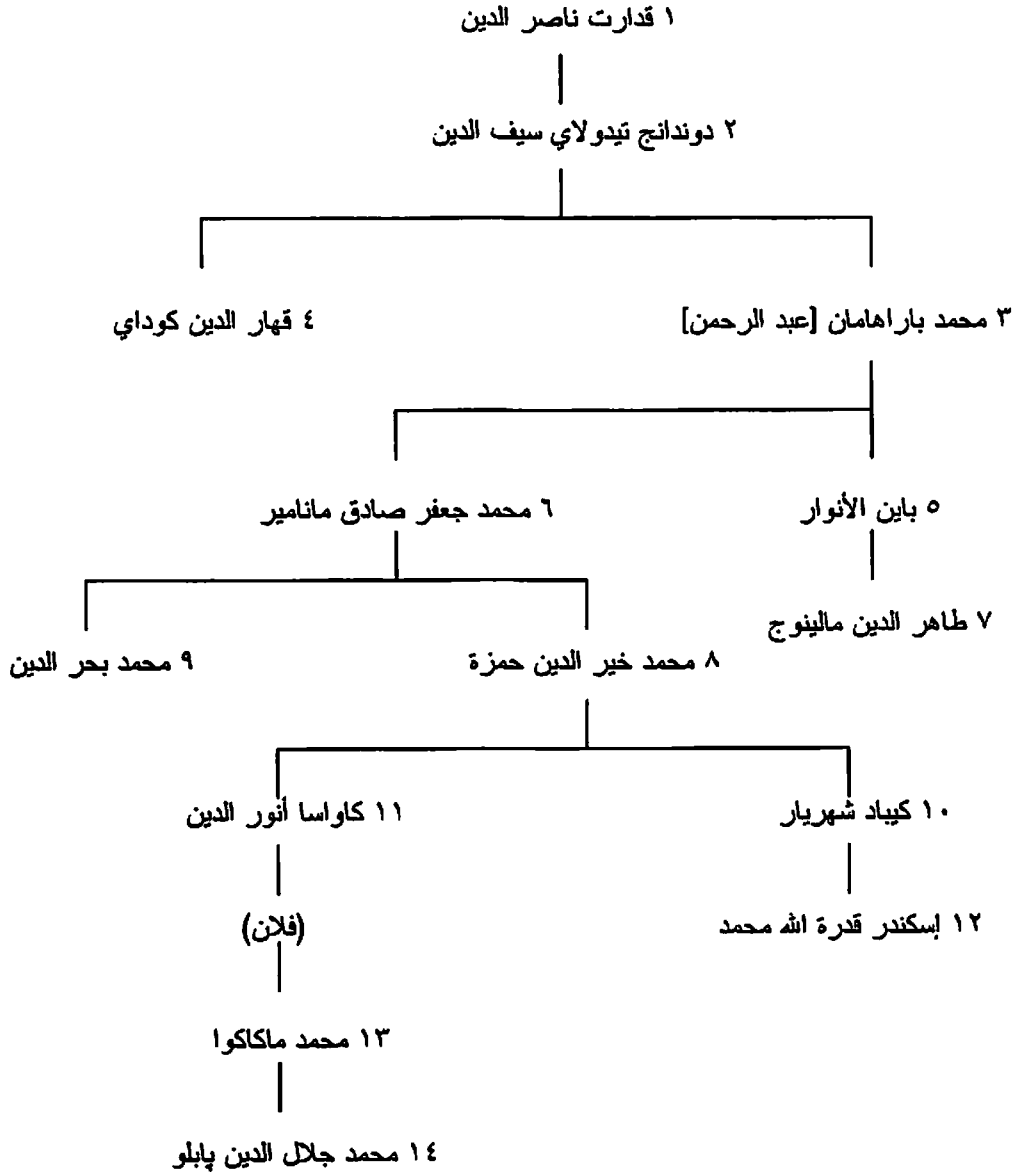

ج- ملوك تونجا (Tonga) (منذ ١٨٤٥)^(١):

١٨٧٥		١- سياؤسي (چورچ) تو پوو ١
١٨٩٣	حفيد ١	٢- سياؤسي (چورچ) تو پوو ٢
١٩١٨	بنت ٢	٣- سالوتي تو پوو ٣
١٩٦٥	ابن ٣	٤- تارفاهو تو پوو ٤
٢٠٠٦	ابن ٤	٥- سياؤسي (چورچ) تو پوو ٥

(1) اجرينا تعديلات على تواريخ هذه القائمة واضفنا اسماء.

الأمريكتان

المكسيك

٢٥- حكام المكسيك:

١- ملوك تينوختيتلان (Tenochtitlan) (ملوك الأرتيك) (١٣٧٢-١٥٢١):

١٣٧٢	١- أكاما بيختلي
١٣٩١	٢- هويت زيلي هويتل
١٤١٥	٣- خيمال پوپوكا
١٤٢٦	٤- ايتزكواتل
١٤٤٠	٥- موك تيزوما ١ ايلهوي كامينا
١٤٦٨	٦- اكسايا كاتل
١٤٨١	٧- تيزوك
١٤٨٦	٨- اهويت زوتل
١٥٠٢	٩- موك تيزوما ٢ ايسو كو يوتزين
١٥٢٠	١٠- كويت لاهواك
١٥٢١-١٥٢٠	١١- كو اوه تيموك

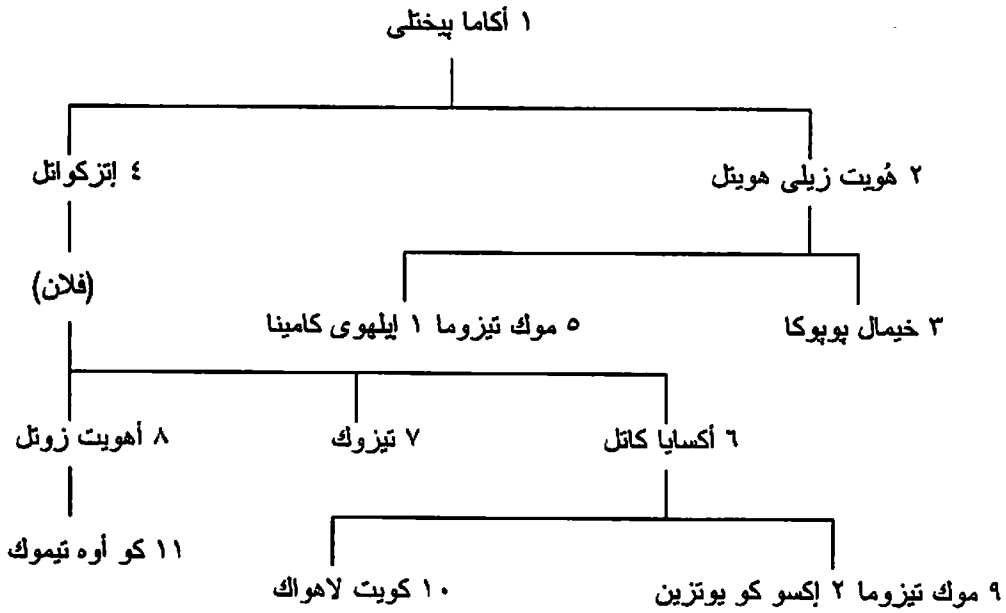

ب- ملوك تيكسكوكو (Texcoco) (ح ١٣٠٠-١٥٢١):

ح ١٣٠٠		١- كويناتزين
ح ١٣٥٧	ابن ١	٢- تيخوت لالا
ح ١٤٠٩	ابن ٢	٣- ايسوتليل ايسوخيتل
١٤١٨		٤- تيزو زوموك (ملك از كاپوتزالكو)
١٤٢٦-١٤٢٨	ابن ٤	٥- ماكستلا (ملك از كاپوتزالكو)
١٤٣١	ابن ٣	٦- نيزا هوال كويوتل
١٤٧٢	ابن ٦	٧- نيزا هوال بيللي
١٥١٥	ابن ٧	٨- كاكاما

١٥٢١-١٥٢٠	ابن ٧	٩- كوانا كوخ تزين
-----------	-------	-------------------

ج- أباطرة المكسيك (١٨٢٢-١٨٦٧):

١٨٢٣-١٨٢٢		١- أجوستينو دو إتوربيدي
١٨٦٧-١٨٦٤		٢- ماسيميليانو [ماكسيميليان] فون هابسبورج (أخو ٣ في قياصرة النمسا من أسرة هابسبورج)

عن الإمبراطور ماكسيميليان انظر شجرة نسب أسرة هابسبورج في النمسا فيما سبق.

هايتي

٢٥١- ملوك وأباطرة هايتي (١٨٩٤-١٨٥٨):

١٨٠٦-١٨٠٤		١- چاك ديسالين (إمبراطور)
١٨٢٠-١٨١١		٢- إنري كريستوف (ملك شمال هايتي)
١٨٥٨-١٨٤٩		٣- فاوستان سولوك (إمبراطور)

بيرو

٢٥٢- ملوك الإنكا (Incas) (ح ١١٠٠-١٥٧٢):

١١٠٠ ح		١- مانقو قباك
	ابن ١	٢- زينكي روق- أ
	ابن ٢	٣- ليوق- إيوپانكي
	ابن ٣	٤- مايتا قباك
١٢٠٠ ح	ابن ٤	٥- قباك يوپانكي
	ابن ٥	٦- إنكا روق- أ
	ابن ٦	٧- إنكا يوپانكي (ياوار واقاق)
	ابن ٧	٨- فيرا كوخا إنكا
١٤٣٨		٩- إنكا أورقون
١٤٣٨		١٠- پاخا كوتي إنكا يوپانكي
١٤٧١		١١- توپا إنكا يوپانكي
١٤٩٣		١٢- واينا قباك
١٥٣٢-١٥٢٦		١٣- توپا كوسي والبا (واشكار إنكا)
١٥٣٣-١٥٣٠		١٤- آتاو والبا إنكا
١٥٣٣		١٥- توپا والبا
١٥٣٣		١٦- مانقو إنكا يوپانكي
١٥٤٥		١٧- سايري توپا
١٥٦٠		١٨- تيتو كوسي يوپانكي
١٥٧٢-١٥٧١		١٩- توپا أمارو

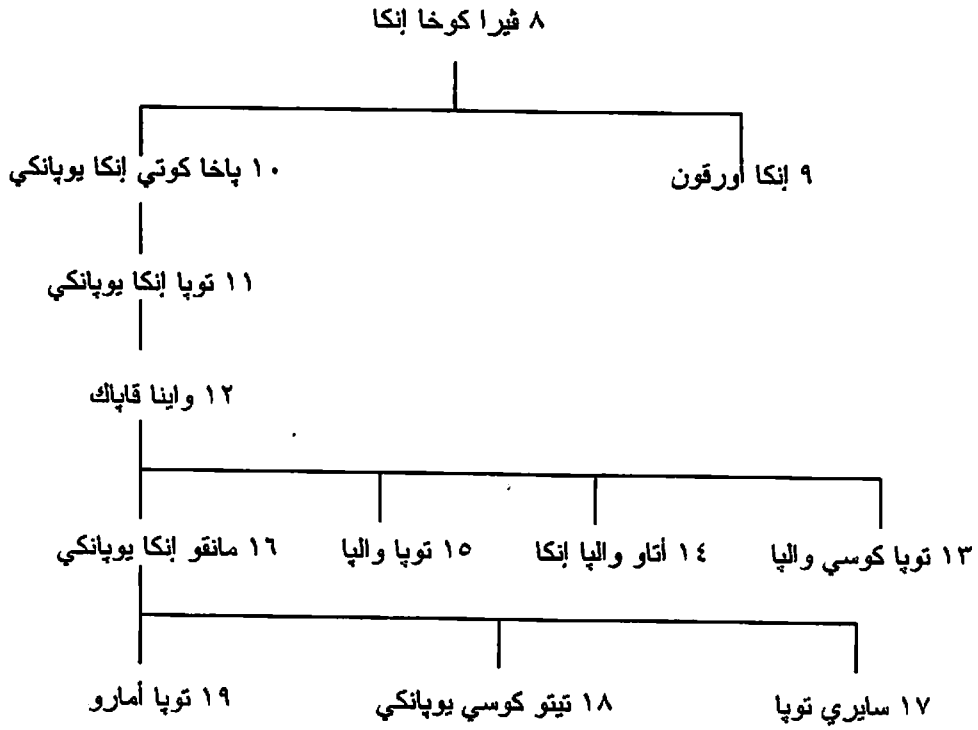

البرازيل

٢٥٣- أباطرة البرازيل من أسرة براجانزا [Braganza] (١٨٢٢-١٨٨٩):

١٨٢٢	١- پدرو ١ (٤ في البرتغال)
١٨٨٩-١٨٢٣	٢- پدرو ٢ (ابن ١)

عنهما انظر شجرة نسب ملوك البرتغال فيما سبق.

الولايات المتحدة الأمريكية

٢٥٤- رؤساء الولايات المتحدة الأمريكية (منذ ١٧٨٩):

١٧٨٩	١- جورج واشنطن
١٧٩٧	٢- جون آدمز
١٨٠١	٣- توماس جيفرسون
١٨٠٩	٤- جيمس ماديسون
١٨١٧	٥- جيمس مونرو
١٨٢٥	٦- جون كوينسي آدمز
١٨٢٩	٧- أندرو جاكسون
١٨٣٧	٨- مارتين فان بورين
١٨٤١	٩- ويليام هنري هاريسون
١٨٤١	١٠- جون تايلور
١٨٤٥	١١- جيمس نوكس بولك
١٨٤٩	١٢- زاكاري تايلور

١٨٥٠	١٣- ميللارد فيلمور
١٨٥٣	١٤- فرانكلين بيرس
١٨٥٧	١٥- جيمس بوكاتان
١٨٦١	١٦- أبراهام لينكولن
١٨٦٥	١٧- أندرو چونسون
١٨٦٩	١٨- أوليسيس سيمپسون جرانت
١٨٧٧	١٩- رذرفورد بيرشارد هابس
١٨٨١	٢٠- جيمس أبرام جارفيلد
١٨٨١	٢١- تسيستر آلان آرثر
١٨٨٥	٢٢- جروفر كليفلاند (١)
١٨٨٩	٢٣- بنجامين هاريسون
١٨٩٣	جروفر كليفلاند (٢)
١٨٩٧	٢٤- ويليام ماكنلي
١٩٠١	٢٥- ثيودور روزفلت
١٩٠٩	٢٦- ويليام هوارد تافت
١٩١٣	٢٧- وودرو ويلسون
١٩٢١	٢٨- وارين جمالييل هاردينج
١٩٢٣	٢٩- كالفين كوليديج
١٩٢٩	٣٠- هربرت كلارك هوشر
١٩٣٣	٣١- فرانكلين ديلاانو روزفلت
١٩٤٥	٣٢- هاري س. ترومان
١٩٥٣	٣٣- داويت ديفيد ايزنهاور
١٩٦١	٣٤- چون فيتزجيرالد كيندي
١٩٦٣	٣٥- ليندون بينز چونسون
١٩٦٩	٣٦- ريتشارد ميلهوس نيكسون
١٩٧٤	٣٧- جيرالد رودولف فورد
١٩٧٧	٣٨- جيمس إيرل كارتر
١٩٨١	٣٩- رونالد ويلسون ريجان
١٩٨٩	٤٠- جورج هربرت ووكر بوش (الأب)
١٩٩٣	٤١- ويليام جيفيرسون كلينتون [بيل كلينتون]
٢٠٠١	٤٢- جورج ووكر بوش (الابن) ^(١)
٢٠٠٩	٤٣- باراك اوباما (اول رئيس من اصل افريقي)

.....

نهاية آسيا

(1) اكملنا هذه القائمة، ووضعنا الأسماء كاملة بدلا من الاختصارات في الاسم الثاني كما كتبها المؤلف، ليكون القارئ على علم بمدلول الاختصارات.

ملحق

أهم ألقاب النبالة والحكم غير العربية الواردة بالكتاب

أغسطس (Augustus) لقب روماني منح لأول إمبراطور للدولة الرومانية، وهو جايوس أوكتافوس (٢٧ق.م - ١٤)، ويعني في الأصل "المهيب"، ولكنه أصبح فيما بعد مرادفا للقب إمبراطور.

إمبراطور (Emperor) لقب من أصل روماني (Imperator)، كان يعني "القائد المنتصر"، وقد لقب به الأباطرة الرومان في بداية الأمر بهذا المعنى، ثم بمعنى "الحاكم بأمره"، ثم أصبح يعني حاكما لدولة ذات مساحة جغرافية كبيرة عادة تضم بلادا عدة، وإن كان أحيانا يعني مجرد ملك.

إيرل (Earl) لقب نبالة أنجلو- ساكسوني مساو للقب النرويجي القديم يارل (انظر اللقب).

إيلخان (Ilkhan) خان تابع لسلطة أعلى (انظر: إيلخان، وخاقان).

پاپا (Pope) لقب من أصل لاتيني (Papa) مأخوذ من الكلمة اليونانية (Pappas) التي تعني "أب"، وكان يحمله كل أسقف وأحيانا كل رجل دين. وبدءا من ق ٩م أصبح مقصورا فقط على أسقف روما، وهو رئيس الكنيسة الكاثوليكية ودولة الفاتيكان الصغيرة في روما، والذي كان قبل ١٨٧٠ يسيطر على منطقة واسعة في وسط إيطاليا (انظر مادة "الباباوية/الدويلات الباباوية" في المعجم الألفبائي) (وإن كان أطلق أحيانا على بطريرك الإسكندرية).

بارون (Baron) لقب نبالة يأتي مباشرة بعد لقب "كونت"، وأطلق في العصور الوسطى على الفصل الإقطاعي من أي رتبة نبيلة، الذي يحوز إقطاعا من الملك، ثم على أي شخصية نبيلة قوية وذات نفوذ، وفي إنجلترا يطلق على البارون لقب "لورد".

بان (Ban) لقب مجري أطلق على حكام الأقاليم العسكريين، ثم على الممثل المحلي للملك المجري في الممتلكات الخارجية كما في البوسنة وكرواتيا.

بطريرك (Patriarch) لقب من أصل يوناني (پاتريارخيس Patriarches)، وأطلق على الآباء التوراتيين (إبراهيم، وإسحاق، ويعقوب... الخ)، ثم أطلق في المسيحية على الأساقفة ذوي الكراسي الهامة، وبخاصة أساقفة روما والإسكندرية والقسطنطينية وأنطاكية وأورشليم، ثم عمم على رؤساء الكنائس الأخرى سواء أرثوذكسية أو كاثوليكية.

بيگم [بيجوم] لقب نسائي هندي يساوي لقب "بك"، ولكنه استخدم عادة ليشير بصفة

- (Begum) عامة إلى النساء المسلمات المتزوجات في الهند دون الارتباط بطبقة معينة.
- (Grand Tsoupan كبير Zhupan) لقب أطلق على حكام صربيا في عصر الهيمنة البيزنطية، ثم أطلق عليهم لقب "تسويان كبير" بدءا من ١٠٩٠، وهو يعني "أمير" أو "حاكم".
- (Khakan) خاقان لقب منغولي يعني "الخان الأكبر"، وكان چنگيز - خان أول من حمله بوصفه الحاكم الأعلى للمنغول (انظر: خان).
- (Khan) خان لقب منغولي يعني "حاكم" أو "ملك" قبيلة منغولية. لكنه تعرض لتطورات مختلفة. فعند السلاجقة والخوارزمشاهيه كان أعلى ألقاب النبالة، وعند الصفويين كان مجرد لقب يطلق على حكام الولايات، وعند المسلمين في كل من الهند وباكستان وأفغانستان أصبح مجرد لاحقة تضاف إلى أسماء الملوك منهم.
- (Doge) دوج انظر: "دوق".
- (Dauphin) دوفين لقب اشتق من اسم "جيج" دوفين حاكم فينوا في فرنسا (ق ١٢)، وكان يحمله خلفاؤه حتى ١٣٤٩ عندما آلت إقطاعيتهم إلى التاج الفرنسي على يد "شارل ٥" ملك فرنسا الذي نصب "دوفينا" على الإقطاعية، ثم منح اللقب لابنه "شارل ٦"، فأصبح تقليدا من بعده أن يمنح اللقب لولي عهد فرنسا حتى ١٨٣٠. وكان اللقب يحمله أيضا حكام أوفيرن، ثم آل بنفس الطريقة إلى ملوك فرنسا.
- (Duke) دوق لقب نبالة أوروبي من أصل روماني (دوكس dux) كان يمنح للقادة العسكريين الذين يشرفون على أقاليم أو ولايات. وفي الإمبراطورية الكارولنجية تمتع الدوقات بسلطات متزايدة ثم بالاستقلالية نتيجة لضعف الكارولنجيين الأواخر. وفي العصور الوسطى أطلق اللقب على النبلاء الذين يأتون في المنزلة بعد الملوك والأمراء باستثناء البلاد التي وجد فيها لقب "دوق كبير" (Grand Duke)، كما في روسيا وألمانيا.
- (Raja) راجا لقب نبالة هندي يعني "ملك"، ولكن كثيرا من الحكام الصغار استخدموه لإضفاء الهيبة على أنفسهم.
- (Rana) رانا لقب يساوي "راجا" (انظر الاسم) أطلق بصفة خاصة على بعض الحكام في إقليم راجبوتانا (راجستان) بالهند.
- (Rao) راو لقب شرفي هندي.
- (Rawal) راول لقب شرفي هندي أطلق تحديدا على بعض حكام إقليم راجستان

بالهند.

لقب فارسي يعني "ملك"، ومنه "شاهنشاه" ويعني "ملك الملوك"، وقد استخدم بداية من قبل حكام إيران أو فارس القدماء، كما استخدم في أفغانستان حتى إلغاء الملكية بها في ١٩٧٣، وفي جنوب ووسط آسيا من قبل حكام وأمراء مختلفين.

شاه (Shah)
وشاهنشاه
(Shahenshah)

لقب الحكام العسكريين الوريثيين في اليابان بين ١١٩٢ و ١٨٦٧، وكان في الأصل يمنح لقادة الحملات العسكرية الإمبراطورية ضد قبائل شمال اليابان، ثم منح لقائد الجيش الإمبراطوري، الذي سيطر على البلاد تدريجياً، بحيث أصبح الإمبراطور مجرد سلطة رمزية.

شوجون (Shogun)

ظهر الطغاة في بلاد الإغريق والمدن الإغريقية في آسيا الصغرى في ق ٧ ق.م لقلب نظام الحكومات الأرستقراطية، وأنجزوا ثورة سياسية واجتماعية مهدت لقيام الحكم الديموقراطي. ونظراً لأنهم وصلوا إلى الحكم بالقوة، فقد أصبح حكمهم يتسم في نظر الأرستقراطيين بعدم الشرعية، وأصبح الاسم يرتبط بكل من يصل إلى الحكم أو يرثه بطريقة غير شرعية أو دستورية.

طاغية (Tyrant)

لقب سلافي يعني "قائد عسكري"، ثم أطلق على حكام الأقاليم. وقد استخدم في العصور الوسطى في كل من بولندا ورومانيا وروسيا وصربيا. وهو مساو للقب "دوق".

فويفود (Voivode)

اسم أسرة قديمة من أشرف روما، وعندما تبني يوليوس قيصر، القائد والسياسي الروماني الشهير، ابن بنت أخته أوكتافيوس في وصيته أصبح ينتمي إلى عشيرته (يوليوس) وأسرته (قيصر)، وحمل اسميهما، فأصبح اسم قيصر علماً عليه. وقد جرى خلفاؤه على اتخاذ هذا الاسم لقباً لهم، بجانب اسم أوغسطس، إلى أن أصبح تدريجياً مقصوراً فقط على ولي عهد الإمبراطورية. وفي العصر الحديث تُلَقَّب بهذا اللقب كل من حكام ألمانيا وروسيا وبلغاريا (تسار).

قيصر (Caesar)

لقب نبالة أوروبي من أصل روماني، استخدم عند الفرنجة للدلالة على الحكام المحليين، وفي النظام الإقطاعي كان يلي في المرتبة لقب "ماركيز" ولقب "دوق"، وإن كان في بعض البلاد، كما في فلاندرس وتولوز وبرشلونة، مكافئاً للقب الأخير، وهو مساو للقب "إيرل" في إنجلترا. وقد فقد لقب كونت أهميته السياسية عند نشأة الدول القومية الحديثة في أوروبا التي جردت الكونتات من أوضاعهم وسلطاتهم السياسية، وحولتهم إلى مجرد أفراد في طبقة النبلاء. وهذا اللقب مساو للقب جراف ولاندرجاف الألمانين، وإيرل الإنجليزي، وإيرل النرويجي.

كونت (Count)

لقب نبالة يستخدم في كل من ألمانيا وإسكندنيا، ظهر في ق ١٢

لاندرجاف

عندما عين ملوك ألمانيا كونتات إقليميين لهم سلطة مساوية للدوقات المحليين، الذين لن تكون لهم بذلك سلطة عليهم، ثم أصبح اللقب يمنح للكونتات لإجبارهم على الاعتماد على الملك أو الإمبراطور الألماني. وقد استمر اللقب مستخدماً حتى ق ٢٠ في بعض الإمارات الألمانية.

(Landgrave)
(= جراف Graf)

لقب نبالة أوروبي يستخدم في إنجلترا بصفة عامة بمعنى "أمير" أو "حاكم"، وللإشارة إلى أي تابع إقطاعي يحصل على إقطاعه مباشرة من الملك (= بارون)، كما يستخدم كذلك للإشارة إلى نبلاء آخرين من رتبة ماركيز وإيرل وفيسكونت وبارون. ويستخدم هذا اللقب أحياناً في هذا الكتاب بمعناه العام، أي "حاكم" أو "أمير".

لورد (Lord)

انظر "ماركيز".

ماركجراف
(Margrave)

لقب نبالة أوروبي يقع بين لقب "دوق" و"كونت" أو "إيرل"، وكان يعني في الأصل النبيل الذي يحوز "ماركا" (Mark)، أي إقليماً حدودياً. وهذا اللقب مساو للقب "ماركجراف" الألماني.

ماركيز (Marquess)

لقب يمنح للأمرء في الإمبراطورية الرومانية المقدسة الذين لهم حق الاشتراك في انتخاب الإمبراطور (انظر مادة: "منتخبية" في المعجم الألفبائي).

منتخب (Elector)

لقب هندي يعني "الملك العظيم"، وأطلق على الحكام الهنود الأعلى رتبة من الراجوات، وبخاصة حكام الإمارات الرئيسية في الهند، وإن أطلق كذلك في بعض الفترات على الأوصال الإقطاعيين الصغار. وتوجد تنويعات من هذا اللقب استخدمت في أماكن محددة، نذكر منها:

مهاراجا (Maharaja)

مهارانا (Maharana): واستخدم في أوديبور.

مهاراوال (Maharawal): واستخدم في جايسالمير.

مهاراو (Maharao): واستخدم في بوندي.

انظر: مهاراجا.

مهارانا (Maharana)

انظر: مهاراجا.

مهاراو

انظر: مهاراجا.

مهاراوال

لقب استخدم من قبل الأوروبيون للإشارة إلى حكام حيدر آباد، ولكن هؤلاء الحكام لم يستخدموا هذا اللقب قط للإشارة إلى أنفسهم.

نظام (Nizam)

لقب أطلق على نواب إمبراطور المغول في الهند في حكم الولايات،

نواب (Nawab)

ثم تبناه الحكام المستقلون لكل من البنغال، وأود، وأركوت.

لقب استخدم من قبل حكام مولدافيا برومانيا بدءاً من ١٧١١، ويعني "حاكم".

هوسپودار
(Hospodar)

لقب نبالة نرويجي قديم، وهو مساو للقبتي إيرل وكونت.

يارل (Jarl)

قائمة المراجع

أولاً: مراجع المؤلف

١- الاختصارات

- BASOR** = Bulletin of the American Schools of Oriental Research.
BSAS = Bulletin of School of Oriental and African Studies, London.
JAH = Journal of African History.
JRASMB = Journal of the Royal Asiatic Society, Malay Branch.

٢- المراجع

- Abdullah, M.M. The United Arab Emirates (1978)
Akinjogbin, I.A. Dahomey and its neighbours 1708-1818 (1967)
Albright, W.F. The Biblical Period from Abraham to Ezra (1963)
-----, The Chronology of Ancient South Arabia (BASOR No.119,1950)
Alpers, E.A. Dynasties of the Mutapa-Rozwi Complex (JAH No.11, 1970)
Anderson, M.O. Kings and Kingship in Early Scotland (1973)
Barth, H. Travels and Discoveries in North and Central Africa, 5 vols. (1857-58)
Barthold, V.V. Four Studies in the history of Central Africa (1956-62)
Basham, A.L. (ed.) Papers on the date of Kanishka (1968)
Baumgarten, N. Généalogies et mariages occidentaux des Rurikides Russes du Xe au XIIIe siècle (Orientalia Christiana No. 35, 1927)
-----, Généalogies des branches régnantes des Rurikides du XIIIe au XVIe siècle (Orientalia Christiana No. 94, 1934)
Beach, D.N. The Mutapa Dynasty (History in Africa No.3, 1976)
Bell, H.C.P. The Maldive Islands (1940)
Bhatia, P. The Paramaras (1967)
Bickerman, E.J. The Chronology of the Ancient World (1968)
Bosworth, C.E. The Islamic Dynasties (1967)

- Brown, D.E. Brunei: the structure and history of a Bornean Malay Sultanate (1970)
- Budge, E.A.W. A History of Ethiopia, Nubia and Abyssinia (1928)
- Burke's Guide to the Royal Family (1973)
- Burke's Royal Families of the World, Vols. I and II (1977, 1980)
- Bustin, E. Lunda under Belgian rule (1975)
- Byrne, F.J. Irish Kings and High Kings (1973)
- Cambridge Ancient History 1st ed. (1923-39) 12 vols.; 3rd ed. (1970-) Vols. I-II.
- Cambridge History of Africa (1975-) Vols 1-5.
- Cambridge History of China (1978-) Vols. 3, 10-11.
- Cambridge History of India (1922-32) Vols.I,III-VI.
- Cambridge History of Iran (1968-) Vols. 1, 4-5.
- Cambridge History of Poland, 2 vols. (1941)
- Cambridge Medieval History, 8 vols. (1913-1936); 2nd ed. Vol. Pt 1 1966)
- Cambridge Modern History, Vol.XIII (1911)
- Cappeli, A. Cronologia Cronografia e Calendario perpetuo (1930)
- Caulk, R.A. Harar Town and its neighbours in the 19th century (JAH No.18, 1977)
- Chavannes, E. Mémoires historiques de Se-Ma Ts'ien (1967)
- Chaytor, H.J. A History of Aragon and Catalonia (1969)
- Chittick, N. The "Shirazi" colonisation of East Africa (JAH No.6, 1965)
- Choudhury, P.C. History of the Civilization of the people of Assam (1959)
- Cieza de Loen, P. The Incas (1969)
- Claridge, W.W. History of the Gold Coast and Ashanti, 2nd ed. (1964).
- Coe, M.D. Mexico (1966).
- Coèdes, G. The Indianised States of South East Asia (1968)
- Coquelle, P. Histoire du Montenegro et de la Bosnie (1895).
- Coupez, A. and Kamanzi, T. Récits historiques Rwanda (1962)
- Crowder, M. The Story of Nigeria, 3rd ed. (1973)
- Davies, N. The Aztecs (1973)
- Debevoise, N.C. Political History of Parthia (1938)
- Dickinson, W.C. Scotland from the earliest times to 1603, 3rd ed. (1977)

- Doubleday, H.A. et al. Complete Peerage, Vol.X (1945).
- Dozy, R.P.A. Spanish Islam (1913)
- Duran, D. The Aztecs (1964)
- Egharevba, J.U. Short History of Benin, 4th ed. (1968)
- Encyclopedia of Islam (1st ed. 1913-48; 2nd ed. 1954-)
- Encyclopedia Judaica (1971-72).
- Francke, A.H. The Antiquities of Indian Tibet (1972)
- Freeman- Grenville, G.S.P. The Medieval History of the Coast of Tanganyika (1962)
- Frye, R.N. The Heritage of Persia (1963)
- Gardiner, A.H. Egypt of the Pharaohs (1961)
- Gaury, G. de The Rulers of Mecca (1954)
- Giurescu, C.C. et al. Chronological History of Rumania (1972)
- Glélé, M.A. Le Danxome (1974)
- Grover, B.S.K. Sikkim and India (1974)
- Gugushvili, A. The Chronological and Genealogical Table of the Kings of Georgia (Georgica 1, Nos. 2 and 3, 1936)
- Guldescu, S. A History of Medieval Croatia (1964)
- Gupta, P.L. The Imperial Guptas (1974)
- Haarh, E. The Yar-Lun Dynasty (1969)
- Hall, D.G.E. History of South-East Asia, 3rd ed. (1970)
- Hamilton, J.R. Les Ouighours à l'époque des Cinq Dynasties d'après les documents chinois (1955)
- Hammond, N.G.L. Epirus (1967)
- Hammond, N.G.L. and Griffith, G.T. A History of Macedonia, 2 vols. (1979)
- Han Woo-Keun History of Korea (1970)
- Hasan, M. Kashmir under the Sultans (1959)
- Hassan, A. and Na'ibi, M.S. A Chronicle of Abuja (1962)
- Hawley, D. The Trucial States (1970)
- Hayavadana Rao, C. History of Mysore (1943)
- Hill, G. History of Cyprus, 3 vols. (1940-48)
- Hinz, W. The Lost World of Elam (1972)

- Hiskett, M. The "Song of Bagauda" III (BSOAS No.28, 1965)
- Hitti, P. K. History of the Arabs, 10th ed. (1970)
- , Lebanon in History, 2nd ed. (1962)
- , History of Syria, 2nd ed. (1957)
- Hodgkin, A.S. History of the Anglo-Saxons, 3rd ed. (1952)
- Hogben, S.J. and Kirk-Greene, A.H.M. The Emirates of Northern Nigeria (1966)
- Howorth, H.H. History of the Mongols, 4 vols. (1876-1927)
- Hulbert, H.B. History of Korea (1905)
- Huntingford, G.W.B. "The Wealth of Kings' and the end of the Zague Dynasty" (BSOAS No.28, 1965)
- Indian States Gazetteer Series Volumes for various districts.
- Isenburg, W.K. Stammtafeln zur Geschichte der Europaischen Staten, Vols.I-II (1960)
- Johnston, H.A.S. The Fulani Empire of Sokoto (1967)
- Jones, A.H.M. Sparta (1968)
- Jones, F. The Princes and Principality of Wales (1969)
- Justi, F. Iranisches Namenbuch (1895)
- Kagwa, A. The Kings of Buganda (1971)
- Karugire, S.R. History of the kingdom of Nkore (1971)
- Katoke, I.K. The Karagwe Kingdom (1975)
- Keightley, D.N. Sources of Shang History (1978)
- Khaketla, B.M. Lesotho 1970 (1971)
- Khan, Mir Ahmad Yar Inside Baluchistan (1975)
- Kurup, K.K.N. The Ali Rajas of Cannanore (1975)
- Lalanne, L. Dictionnaire historique de la France, 2 vols. 2nd ed. (1877)
- Lane-Poole, S. The Mohammedan Dynasties (1894)
- Lang, D.M. Armenia (1970)
- , The Last Years of the Georgian Monarchy (1957)
- Langer, W.L. Encyclopedia of World History, 5th ed. (1968)
- Law, R. The Oyo Empire (1977)
- Lemarchand, R. Rwanda and Burundi (1970)

- Levtzion, N. The 13th and 14th century Kings of Mali (JAH No.4, 1963)
- Linehan, W. Coins of Kelantan (JRASMB No.12, 1934)
- , History of Pahang (JRASMB No.14, 1936)
- Livermore, H. Origins of Spain and Portugal (1971)
- Lloyd, J.E. History of Wales to the Edwardian Conquest, 2 vols. 3rd ed. (1939)
- Machmichael, H.A. History of the Arabs in the Sudan, 2 vols. (1922)
- Mackerras, C. The Uighur Empire (1972)
- MacNiocall, G. Ireland before the Vikings (1972)
- Mahalingam, T.V. Kanchipuram in early South Indian History (1969)
- Majul, C.A. Muslims in the Philippines (1973)
- Majumdar, A.K. The Chaulukyas of Gujerat (1956)
- Majumdar, R.C. et al. An Advanced History of India, 3rd ed. (1967)
- Majumdar, R.C. (ed.) History and Culture of the Indian People, Vols.I-VI (Bombay 1951-60)
- Majumdar, R.C. and Altekar, A.S. The Gupta-Vakataka Age (1967)
- Maring, J.M. and E.G. Historical and Cultural Dictionary of Burma (1973)
- Maspero, G. Le Royaume de Champa (1928)
- Menon, A.S. A Survey of Kerala History (1968)
- Miller, W. The Latins in the Levant (1908)
- , Trebizond, the last Greek Empire (1926)
- Minns, E.H. Schythians and Greeks (1913)
- Mitra, S. The Early Rulers of Khajuraho (1958)
- Moule, A.C. The Rulers of China (1957)
- Nachtigal, G. Sahara und Sudan, 3 vols. (1879-89)
- Nadel, S.F. A Black Byzantium (1942)
- Narain, A.K. The Indo-Greeks (1956)
- Navaratnam, C.S. Tamils and Ceylon (1958)
- Nicholas, C.W. and Paranavitana, S. Concise History of Ceylon (1961)
- Nicholls, C.S. The Swahili Coast (1971)
- Nilakanta Sastri, K.A. History of Southern India, 4th ed. (1976)
- Notton, C. (ed.) Annales du Siam, Vol.III (1932)
- Nyakatura, J.W. Anatomy of an African Kingdom (1973)

- O'Corrain, D. Ireland before the Normans (1972)
- O'Callaghan, J.F. History of Medieval Spain (1975)
- Oxford Classical Dictionary, 2nd ed. (1970)
- Palmer, H.R. (trans.) History of the first twelve years of the reign of Mai Idris Aloomo of Bornu by Ahmad ibn Fartua (1926)
- Papinot, E. Historical and Geographical Dictionary of Japan (1972)
- Pelenski, J. Russia and Kazan (1974)
- Petech, L. The Kingdom of Ladakh (1977)
- Philiby, H. St. J. The Background of Islam (1947)
- Philips, C.H. (ed.) Handbook of Oriental History (1963)
- Piotrovsky, B.B. Urartu (1969)
- Pokotilov, D. History of Eastern Mongols during the Ming Dynasty (1976)
- Powicke, M. and Fryde, E.B. (ed.) Handbook of British Chronology (1963)
- Previt -Orton, C.W. Shorter Cambridge Medieval History, 2 vols. (1952)
- Ray, H.C. Dynastic History of Northern India, 2 vols. (1931-36)
- , History of Ceylon, Vol. I, Pt. 2 (1960)
- Regmi, D.R. Medieval Nepal, 3 vols. (1965-66)
- Richardson, H.E. Tibet and its History (1962)
- Roberts, A. Tippu Tip, Livingstone and the chronology of Kazembe (Azania No.2, 1967)
- Rogers, M.C. The Chronicle of Fu Chien (1968)
- Rostovtzeff, M.I. Social and Economic History of the Roman Empire (1957)
- Roux, G. Ancient Iraq (1964)
- Runciman, S. History of the Crusades, 3 vols. (1951-54)
- Segal, J.B. Edessa (1970)
- Sheppard, M. Short History of Negri Sembilan (1965)
- Sherwani, H.K. and Joshi, P.M. History of the Medieval Deccan, 2 vols. (1973-74)
- Shinnie, P.L. Meroe (1967)
- Smith, H.E. Historical and Cultural Dictionary of Thailand (1976)
- Smith, S. Events in Arabia in the 6th century AD (BSOAS No.16, 1954)
- Smyth, A.P. Scandinavian York and Dublin, Vol.I (1975)

- Snellgrove, D.L. and Richardson, H.E. *Cultural History of Tibet* (1968)
- Somani, R.V. *History of Mewar* (1976)
- Spuler, B. *Die Goldene Horde* (1965)
- Spuler, B. and Ross, M. *Rulers and Governments of the World*, 3 vols. (1977-78)
- Staniland, M. *The Lions of Dagbon* (1975)
- Stokvis, A.M.H.J. *Manuel d'histoire, de généalogie et de chronologie de tous les états du globe*, 3 vols. (1888-93)
- Sufi, G.M.D. *Kashmir (History of Kashmir)* (1974)
- Tate, M. *The Making of Modern South-East Asia, Vol.I* (1971)
- Tchang, P.M. *Synchronismes chinois* (1905)
- Teeuw, A. and Wyatt, D.K. *The Story of Patani*, 2 vols. (1970)
- Thapar, R. *Ashoka and the decline of the Mauryas*, 2nd ed. (1973)
- Thompson, E.A. *The Goths in Spain* (1969)
- Tod, J. *Annals and Antiquities of Rajasthan*, 2 vols. (1829-32)
- Toumanoff, C. *Manuel de généalogie et de chronologie pour l'histoire de la Caucasic chrétienne* (1976)
- Vanisna, J. *Kingdoms of the Savanna* (1966)
- Vernadsky, G. *Political and Diplomatic History of Russia* (1937)
- Ward, W.E.F. *History of Ghana*, 4th ed. (1966)
- Weinstein, W. *Historical Dictionary of Burundi* (1976)
- Whitelock, D. (ed.) *English Historical Documents c.500-1042*, 2nd ed. (1979)
- Whitfield, D.J. *Historical and Cultural Dictionary of Vietnam* (1976)
- Wilkinson, R.J. *The Early Sultans of Pahang* (JRASMB No.10, 1932)
- Winstedt, R.O. *History of Kedah* (JRASMB No.14, 1936)
- , *History of Selangor* (JRASMB No.12, 1934)
- , *A Malay History of Riau and Johore* (JRASMB No.10, 1932)
- Winstedt, R.O. and Wilkinson, R.J. *History of Perak* (JRASMB No.12, 1934)
- Yazdani, G. *Early History of the Deccan* (1960)
- Zambaur, E.K.M. *Manuel de généalogie et de chronologie pour l'histoire de l'Islam* (1927).

ثانيا- مصادر المترجم⁽¹⁾

ود.عاطف منصور رمضان ومراجعهما

أ- المصادر والمراجع العربية والمترجمة

إبراهيم بيضون، الدولة العربية في الأندلس من الفتح حتى سقوط الخلافة ٩٢-٤٢٢هـ/٧١١-١٠٣م، ط٣، دار النهضة العربية للطباعة والنشر، بيروت ١٩٨٦.

ابن سعيد الأندلسي، نشوة الطرب في تاريخ جاهلية العرب، تحقيق نصرت عبد الرحمن، مكتبة الأقصى، عمان ١٩٨٢.

ابن قتيبة، المعارف، تحقيق ثروت عكاشة، ط٤، دار المعارف، القاهرة ١٩٨٨.

إحسان عباس، تاريخ دولة الأنباط، ط ١، دار الشروق للنشر والتوزيع، عمان-الأردن ١٩٨٧.

أحمد السعيد سليمان، تاريخ الدول الإسلامية ومعجم الأسر الحاكمة، دار المعارف، القاهرة ١٩٧٢.

أحمد بن زيني دحلان، تاريخ الدول الإسلامية بالجدول المرضية، ط١، مكتبة الإيمان، القاهرة ٢٠٠٠.

أحمد توحيد، موزة همايون، مسكوكات قديمة إسلامية قتالوغي، قسم رابع، قسطنطينية ١٩٠٣.

أحمد ضيا، مسكوكات إسلامية تقويمي، استنبول ١٩٠٠.

أحمد عبد الباسط حسن، دراسات في تاريخ سكان الجزيرة (العربية) القديم، ج١، دار الوفاء لدنيا الطباعة والنشر، الإسكندرية ٢٠١٠.

أحمد محمود الساداتي، تاريخ المسلمين في شبه القارة الهندوباكستانية وحضارتهم، دار نهضة الشرق، القاهرة ٢٠٠١.

الأخضر درياس وآخرون، جامع المسكوكات العربية الإسلامية بالمتاحف الجزائرية، ج ١: متاحف

الشرق الجزائري، مطبعة سومر- بنر خادم، الجزائر ١٩٩٩.

إسماعيل غالب، موزة همايون: مسكوكات قديمة كتالوغي، قسطنطينية ١٣١٢هـ.

أوتس، چون، بابل، تاريخ مصور، ترجمة سمير عبد الرحيم الجليبي، دار الشؤون الثقافية العامة، بغداد ١٩٩٠.

پروفيسال، ليقى، وآخرون، دائرة المعارف الإسلامية، النسخة العربية إعداد وتحرير إبراهيم زكي خورشيد وأحمد الشنتناوي، د.عبد الحميد يونس، ط ٢، دار الشعب، القاهرة.

بوزورث، كليفورث أ.، الأسرات الحاكمة في التاريخ الإسلامي، ترجمة حسين علي اللبودي، مراجعة

سليمان إبراهيم العسكري، مؤسسة الشراع العربي بالاشتراك مع عين للدراسات والبحوث الإنسانية

(1) لم نورد هنا سوى أهم المراجع التي اعتمدنا عليها، ونحب أن نذكر هنا أن معظم هذه المراجع ومواقع الإنترنت التي رجعنا إليها كانت استثنائية، إما للحصول على علاقات النسب بين الحكام والأسر الحاكمة، وإما لتصحيح أسماء أو معرفة رسمها الصحيح، وإما لإجراء مقارنات بينها وما أورده المؤلف، وقليل منها استفدنا منه بشكل مباشر للحصول على معلومات لإضافتها إلى الكتاب.

والاجتماعية، ط ٢، ١٩٩٥.

توفيق سليمان، دراسات في حضارات غرب آسيا القديمة، ج ١، ط ١، دار دمشق، دمشق، ١٩٨٥.

جواد علي، المفصل في تاريخ العرب قبل الإسلام، ١٠ مجلدات، ط ٢، دار العلم للملايين (بيروت) ومكتبة النهضة (بغداد)، بيروت ١٩٧٦.

جورجي كنعان، مفهوم الألوهة في الذهن العربي القديم، ط ٢، بيسان للنشر والتوزيع، بيروت ١٩٩٦.

جيرالد دوغوري، حكام مكة، ترجمة محمد شهاب، ط ١، مكتبة مدبولي، القاهرة ٢٠٠٠.

حسن النجفي، معجم المصطلحات والأعلام في العراق القديم، ط ١، دار واسط للدراسات والنشر والتوزيع، بغداد ١٩٨٢.

حسن پيرنيا، تاريخ إيران القديم، ترجمة محمد نور الدين عبد المنعم والسباعي محمد السباعي، ط ٢، دار الثقافة للطبع والنشر، القاهرة ١٩٩٢.

حمد محمد بن صراي، منطقة الخليج العربي من القرن الثالث ق.م إلي القرنين الأول والثاني الميلاديين، منشورات المجمع الثقافي، أبو ظبي ٢٠٠٠.

دوغوري، جيرالد، حكام مكة، ترجمة محمد شهاب، ط ١، مكتبة مدبولي، القاهرة ٢٠٠٠.

رمضان السيد، تاريخ مصر القديم، ٢ ج، سلسلة الثقافة الأثرية والتاريخية، مشروع المائة كتاب (١٦، ٢١)، القاهرة ١٩٨٨، ١٩٩٣.

روسي، إثوري، ليبيا منذ الفتح العربي حتى سنة ١٩١١، ترجمة وتقديم خليفة محمد التليسي، ط ٢، طرابلس ١٩٩١.

زامباور، إدوارد فون، معجم الأنساب والأسرات الحاكمة في التاريخ الإسلامي، أخرجه زكي محمد حسن وحسن أحمد محمود، دار الرائد العربي (دون مكان نشر ولا تاريخ).

سامي سعيد الأحمد ورضا جواد الهاشمي، تاريخ الشرق الأدنى القديم، إيران والأناضول، بغداد (دون تاريخ).

شاكور مصطفى، موسوعة دول العالم الإسلامي ورجالها، ٤ ج، ط ١، دار العلم للملايين، بيروت ١٩٩٣.

طومسون، توماس ل.، التاريخ القديم للشعب الإسرائيلي، ترجمة صالح علي سوداح، ط ١، بيسان للنشر والتوزيع، بيروت ١٩٩٥.

عباس إقبال، تاريخ إيران بعد الإسلام من بداية الدولة الطاهرية حتى نهاية الدولة القاجارية، ترجمة محمد علاء الدين منصور، دار الثقافة للنشر والتوزيع، القاهرة ١٩٩٠.

المسنودي، أبو الحسن علي بن الحسين، مروج الذهب ومعادن الجوهر، تحقيق محمد محيي الدين عبد الحميد، ط ٤، المكتبة التجارية، القاهرة ١٩٦٤.

عبد الرحمن بن مديرس المديرس، الدولة العيونية في البحرين (٤٦٩-٦٣٦هـ/١٠٧٦-١٢٣٨م)، دار الملك عبد العزيز، الرياض ١٤٢٢هـ.

عبد الرقيب يوسف، الدولة الدوستكية في كردستان الوسطى، ج ١، بغداد ١٩٧٢.

قيشر، أول.، تاريخ أوروبا في العصر الحديث (١٧٨٩-١٩٥٠)، ترجمة أحمد نجيب هاشم ووديع الضبع، دار المعارف، القاهرة ١٩٨٤.

- محمد الصغير غانم، المملكة النوميديّة والحضارة البوننيّة، ط ١، شركة دار الأمة للطباعة والنشر والتوزيع، الجزائر ١٩٩٨.
- محمد عبد الستار عثمان، مدينة ظفار بسلطنة عُمان، دراسة تاريخية أثرية معمارية، دار الوفاء لنديا للطباعة والنشر والتوزيع، الإسكندرية ١٩٩٩.
- محمد عبد القادر بافقيه، في العربية السعيدة، دراسات تاريخية قصيرة، مركز الدراسات والبحوث اليمني، صنعاء ١٩٨٧.
- محمد عبد الله عنان، دولة الإسلام في الأندلس، ٨ ج، مكتبة الأسرة، الهيئة المصرية العامة للكتاب، القاهرة ٢٠٠١.
- مروان المدور، الأرمن عبر التاريخ، منشورات دار نوبل، ط ١، (دون تاريخ).
- نظام الدين أحمد بخشي الهراوي، كتاب طبقات أكبري، ترجمه عن الفارسية أحمد عبد القادر الشانلي بعنوان "المسلمون في الهند من الفتح العربي إلي الاستعمار البريطاني"، ٤ ج، الهيئة المصرية العامة للكتاب، القاهرة ١٩٩٥.
- هنري س. عبودي، معجم الحضارات السامية، جروس برس، ط ٢، طرابلس- لبنان ١٩٩١. بي للطباعة والنشر، القاهرة ١٩٧١.
- ولبر، دونالد، إيران ماضيها وحاضرها، ترجمة عبد النعيم محمد حسنين، دار الرائد العربي. يوسف محمد عبد الله، أوراق في تاريخ اليمن وأثاره، بحوث ومقالات، ط ٢، دار الفكر المعاصر (بيروت) ودار الفكر (دمشق) ١٩٩٠.

ب- المراجع الأجنبية

- Bury, J.B.**, History of the Later Roman Empire from the death of Theodosius I to the death of Justinian, 2 vols. Dover Publications, Inc., New York.
- Cannon, John, Anne Hargreaves**, Kings and Queen of Britain Oxford Paperback Reference, Oxford University Press 2001.
- Carrol, Stuart**, Mrtys and Murders, The Guise Family and the Making of Europe, Oxford University Press, 2009.
- Crowder, Michael**, The Story of Nigeria, Faber and Faber, London 1978.
- Davis, Norman, and Kraay, Colin M.**, The Hellenistic Kingdoms, Thames and Hudson Ltd., London 1980.
- Dodson, Aidan**, Monarchs of the Nile, 2ed., The American University in Cairo Press, Cairo-New York 2002.
- Edward, E.S. and Others (eds.)**, The Cambridge Ancient History, 14 vols., Cambridge University Press, 2007-2008.
- Encyclopaedia Britannica.**

Fouracre, Paul and Others (eds.), *The New Cambridge Medieval History*, 6 vols., Cambridge University Press, 2006.

Forde, Daryll; and Kaberry, P.M. (ed.), *West African Kingdoms in The Nineteenth Century*, Oxford University Press, 1969

Frahen, Chr. M., *Opusculorum Postumrum.Pars Secunda*.Saint-Petersburg 1877*.

-----, *Recensio Numorum Muhammedanorum*.Petropoli 1826*.

Freeman/Grenville, G.S.P., *The Muslim and Christian Calenders*, 2nd ed.,Rex Collings Ltd., London 1977.

Frye, Richard N., *The Heritage of Persia*, Weidenfeld and Nicolson, 2nd, London 1965.

Gomez, Antonio Medina, *Monedas Hirpono-Musulmanas*.Toledo 1992*.

Hôlbl, Gûnter, *A History of the Ptolemaic Empire*, Trans. by Tino Saavadra, Ied., London and New York 2001.

Kazhdan, Alexander P. (ed.), *The Oxford Dictionary of Byzantium*, Oxford University Press 1991.

Lane-Poole, Stanley, *Catalogue of Oriental Coins in the British Museum, Vol.II: The Coins of the Mohammedan Dynasties in the British Museum*, London 1877*.

Lang, David M., *Studies in the Numismatic History of Georgia in Transcaucasia*, The American Numismatic Society, Ney York 1955.

Leyser, K.J., *Rule and Conflict in an Early Meadieval Society, Ottonian Saxony*, Great Britain 1979.

Majumdar, R.C., and Others, *An Advanced History of India*, London 1958.

Meinardus, Ott F.A., *Christian Egypt, Ancient and Modern*, Cairo 1977.

Morby, John E., *Oxford Dynasties of the World*, Oxford University Press 1989.

N.G.L.Hammond and H.H.Scullard (ed.), *Oxford Classical Dictionary*, 2nd ed., Oxford at the Clarendon Press, Oxford 1984.

Schippmann, Klaus, *Ancient South Arabia from the Queen of Sheba to the Advent of Islam*, translated from German by Allison Brown, Markus Wiener Publishers, Princeton, USA 2001.

Taef K. Alzhari, *The Seljuks of Syria during the Crusades*, Berlin 1997.

Trigger, B.G. and Others, *Ancient Egypt, A Social History*, Cambridge University Press, Uk 1999.

Wiesehôfer, Josef, *Ancient Persia*, Trans. by Azizeh Azadi, I.B. Tauris Publishers, London-New York 2001.

Wright, F.A., *Lemprière's Classical Dictionary of Proper Names mentioned in Ancient Authors*, 3rd ed., Routledge & Kegan Paul, London 1984.

ومواقع كثيرة من الإنترنت.

المؤلف في سطور:

ر.ف. تابسيل

كاتب ومؤرخ إنجليزي، له ثلاث روايات وكتاب عن الأسر الجاكمة، وخدم في الحياة العسكرية. ضابط استخبارات متخصص في شئون أوروبا الشرقية، ومن أعماله:

1- The Yea of the Horsetails (1967).

2- The Unholy Pilgrim (1968).

3- Monarchs, Rulers, Dynasties and Kigdoms of the World (1983).

المترجم في سطور:

أحمد عبد الباسط حسن

تخرج في كلية الآداب بجامعة عين شمس - قسم التاريخ سنة ١٩٧٥.

حصل على الماجستير والدكتوراه من قسم الحضارة اليونانية والرومانية بكلية الآداب - جامعة الإسكندرية.

له من الكتب:

- ١- العبودية في مصر القديمة (تطبيق على مصر تحت الحكم الروماني) (رسالة الماجستير).
- ٢- الملكية المشتركة والعائلة الممتدة في مصر تحت الحكم الروماني (رسالة الدكتوراه).
- ٣- دراسات في تاريخ سكان الجزيرة (العربية) القديم، ج ١.

المراجع في سطور:

إسحق تاوضروس عبيد

دكتوراه تاريخ العصور الوسطى - جامعة نوتينجهام، إنجلترا ١٩٦٨.

أستاذ تاريخ العصور الوسطى الأوروبية بكلية الآداب - جامعة عين شمس.

أهم الأعمال العلمية:

١- الإمبراطورية الرومانية بين الدين والبربرية، دار المعارف، القاهرة ١٩٧٢.

٢- الفرسان والأقنان في مجتمع الاقطاع، بنغازي ١٩٧٥.

٣- محاكم التفتيش، دار المعارف، القاهرة ١٩٧٩.

٤- أوروبا في بحر الظلمات، دار القلم، الكويت ١٩٩٥.

٥- حكمة المصريين (مع آخرين)، وهو الكتاب الفائز بجائزة معرض القاهرة الدولي للكتاب لعام ٢٠٠٠.

وله إسهامات علمية في مؤتمرات إقليمية ودولية حول كثير من القضايا التاريخية وقضايا أخرى في مدن عالمية وعربية كثيرة، من أهمها: أوكسفورد، واشنطن، وبرلين، وميلان، وباليرمو، والكويت.

وهو عضو في عدة هيئات علمية، أهمها:

١- مقرر لجنة التاريخ بالمجلس الأعلى للثقافة.

٢- مقرر لجنة التاريخ والآثار والجغرافيا بمكتبة الإسكندرية.

٣- مقرر اللجنة العلمية للتاريخ لترقية أعضاء هيئة التدريس بالجامعات المصرية.

٣- عضو الجمعية المصرية للدراسات التاريخية، واتحاد المؤرخين العرب.

التصحيح اللغوي: محمد الشوبري

الإشراف الفني: حسن كامل

